

**3M**

**PELTOR™**

**WS™ ALERT™ X Headset**

**Casque antibruit WS™ ALERT™ X**



 **Bluetooth®**

# QUICK GUIDE / GUIDE RAPIDE

fig 1

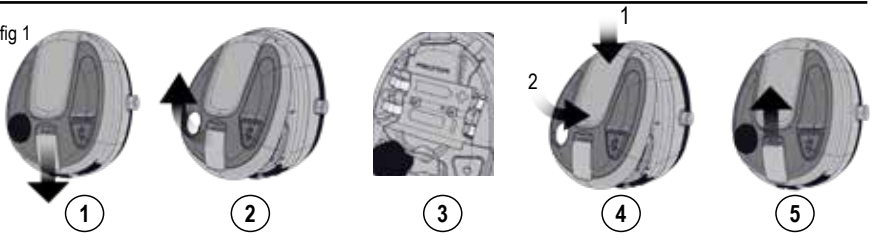
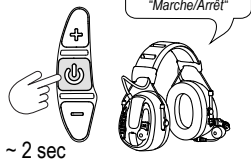
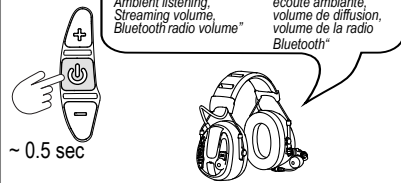

fig 2



~ 2 sec

fig 3



~ 0.5 sec

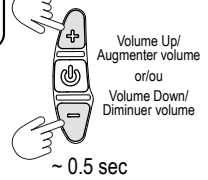

~ 0.5 sec

fig 4

PTL



~ 0.5 sec

Double press/  
Double pression

fig 5



~ 2 sec

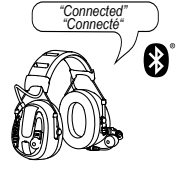
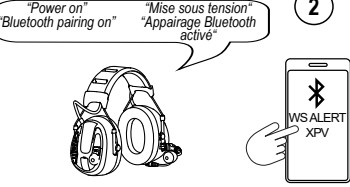
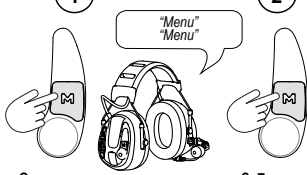

fig 6



~ 2 sec

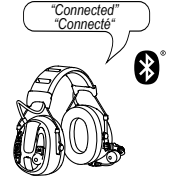
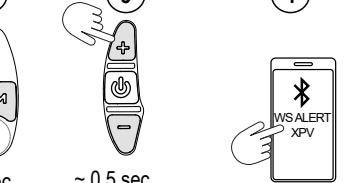
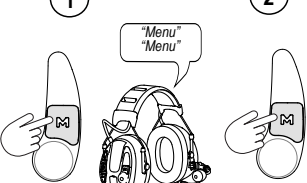

fig 7



~ 2 sec

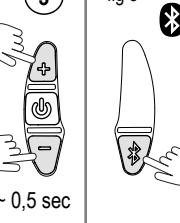
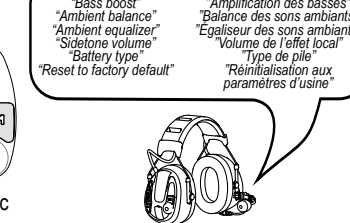
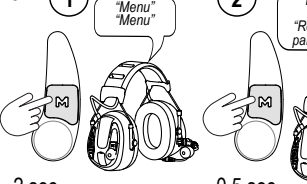
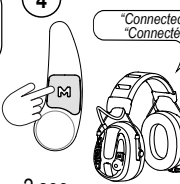
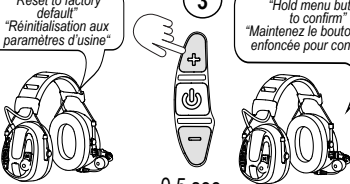

fig 9



~ 2 sec



~ 2 sec

fig 8

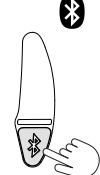



## A) STANDARD EN 352-1:2020

**NOTE:** Not Applicable for CANADA / **REMARQUE :** Non applicable pour le CANADA

3M strongly recommends personal fit testing of hearing protectors. Research suggests that users may receive less noise reduction than indicated by the attenuation label value(s) on the packaging due to variation in fit, fitting skill, and motivation of the user. Refer to applicable regulations and guidance on how to adjust attenuation label value(s). In the absence of applicable regulations, it is recommended that the attenuation label value(s) be reduced to better estimate typical protection.

### A:A Headband earmuffs with foam cushions



MRX21A4WS6

	A:1 f (Hz)							A:5				
	125	250	500	1000	2000	4000	8000	H	M	L	SNR	
A:2 MV (dB)	13.8	19.3	30.4	34.5	37.7	39.5	36.2	37.4	29.4	20.8	31.6	393 g
A:3 SD (dB)	2.7	2.4	2.7	3.6	2.3	2.7	4.1	2.3	2.1	2.2	2.0	
A:4 APV = MV - SD (dB)	11.1	16.9	27.7	30.9	35.4	36.8	32.1	35	27	19	30	

A:6: S, M, L

### A:B Headband earmuffs with gel cushions

MRX21A4WS6

	A:1 f (Hz)							A:5				
	125	250	500	1000	2000	4000	8000	H	M	L	SNR	
A:2 MV (dB)	12.6	19.6	30.4	32.4	40.1	40.5	38.0	37.9	28.8	20.1	31.2	454 g
A:3 SD (dB)	2.9	2.0	3.0	2.8	3.3	3.3	2.8	1.9	1.5	2.1	1.6	
A:4 APV = MV - SD (dB)	9.7	17.6	27.4	29.6	36.8	37.2	35.2	36	27	18	30	



A:6: S, M, L

## A) STANDARD EN352-3:2020

**NOTE:** Not Applicable for CANADA / **REMARQUE :** Non applicable pour le CANADA

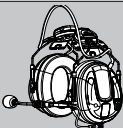

### A:C Carrier attachment earmuffs with foam cushions

MRX21P3E4WS6

	A:1 f (Hz)							A:5				
	125	250	500	1000	2000	4000	8000	H	M	L	SNR	
A:2 MV (dB)	14.2	19.7	29.6	33.4	36.3	39.5	34.6	36	29.2	21.1	31.2	413 g
A:3 SD (dB)	3.9	1.9	2.5	1.8	2.5	2.7	4.9	2.3	1.5	2.7	1.7	
A:4 APV = MV - SD (dB)	10.3	17.8	27.1	31.6	33.8	36.8	29.7	34	28	18	30	

### A:D Carrier attachment earmuffs with gel cushions

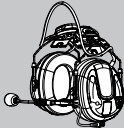
MRX21P3E4WS6

	A:1 f (Hz)							A:5				
	125	250	500	1000	2000	4000	8000	H	M	L	SNR	
A:2 MV (dB)	11.8	18.6	28.4	33.2	37.9	39.1	36.9	36.9	28.1	19.3	30.4	474 g
A:3 SD (dB)	2.3	2.0	2.0	2.7	2.4	3.2	4.1	2	1.3	1.8	1.4	
A:4 APV = MV - SD (dB)	9.5	16.6	26.4	30.5	35.5	35.9	32.8	35	27	18	29	

### B) STANDARD EN352-4:2020

NOTE: Not Applicable for CANADA / REMARQUE : Non applicable pour le CANADA

B:A Criterion levels

B:1

H	119 dB(A)
M	107 dB(A)
L	96 dB(A)

### C) STANDARD EN352-6:2020

NOTE: Not Applicable for CANADA / REMARQUE : Non applicable pour le CANADA

C:A External wireless safety related audio input

Bluetooth®	
C:1 Input (dBFS)	C:2 Sound output level (dB(A))
-40	72.2
-35	77.4
-30	77.4
-25	77.5
-20	77.5
-15	77.5
C:3 Criterion input signal (dBFS)	N/A
C:4 SPL for maximum input signal (dB(A))	77.5 at -15 dBFS
C:5:Time equivalent to 82 dB(A) over 8h	22:36 (hh:mm)

### D) COMPATIBLE CARRIER DEVICES EN 352-3

NOTE: Not Applicable for CANADA / REMARQUE : Non applicable pour le CANADA

D:A Compatible Carrier devices

D:B Carrier attachment earmuffs with foam cushions

D:1 Manufacturer	D:2 Model	D:3 Attachment	D:4 Head Size
3M	SecureFit Safety Helmet X5000	E	S, M, L
3M	SecureFit Safety Helmet X5500	E	S, M, L
3M	G3000 Basic set	E	L
3M	H-700	E	M, L
3M	G3501	E	M, L
3M	G500 Headgear	E	S, M, L
3M	Versaflo M306/307	AF	L

**D:C Carrier attachment earmuffs with gel cushions**

D:1 Manufacturer	D:2 Model	D:3 Attachment	D:4 Head Size
3M	SecureFit Safety Helmet X5000	E	S, M, L
3M	SecureFit Safety Helmet X5500	E	S, M, L
3M	G3000 Basic set	E	M, L
3M	H-700	E	M, L
3M	G3501	E	M, L
3M	G500 Headgear	E	S, M, L
3M	Versaflo M306/307	AF	L

**E) STANDARDS ANSI S3.19-1974 (US) AND CSA 22.2 (CANADA) ANSI S3.19-1974**

**E) NORMES ANSI S3.19-1974 (US) ET CSA 22.2 (CANADA) ANSI S3.19-1974**

3M strongly recommends personal fit testing of hearing protectors. Research suggests that users may receive less noise reduction than indicated by the attenuation label value(s) on the packaging due to variation in fit, fitting skill, and motivation of the user. Refer to applicable regulations and guidance on how to adjust attenuation label value(s). In the absence of applicable regulations, it is recommended that the attenuation label value(s) be reduced to better estimate typical protection.

3M recommande vivement un test d'ajustement personnel des protections auditives. Des études semblent démontrer que la réduction du bruit sera moindre que celle indiquée par les valeurs d'atténuation en raison des variations au niveau de l'ajustement, de l'habileté d'ajustement et de la motivation de l'utilisateur. Reportez-vous aux réglementations applicables ou aux conseils sur la manière d'ajuster la/les valeur(s) des étiquettes et estimer l'atténuation. En l'absence de réglementation applicable, il est recommandé de réduire la/les valeur(s) d'affaiblissement du bruit pour mieux estimer la protection type.

**E:A Headband earmuffs with foam cushions**

**E:A Coquilles version serre-tête avec coussinets en mousse**

**MRX21A4WS6**

	E:1 f (Hz) E:1 f (Hz)									E:4 NRR	E:5 CSA Class E:5 Classe CSA
	125	250	500	1000	2000	3150	4000	6300	8000		
E:2 Mean attenuation (dB) (M <sub>i</sub> ) E:2 Atténuation moyenne (dB) (M <sub>i</sub> )	13.8	19.9	28.5	32.6	34.1	37.7	39.3	38.8	39.3	23	A
E:3 Standard deviation (dB) (s <sub>i</sub> ) E:3 Écart type (dB) (s <sub>i</sub> )	2.9	2.2	2.3	2.7	3.2	2.5	2.9	2.4	3.0		

**E:B Carrier attachment earmuffs with foam cushions**

**E:B Coquilles avec attaches pour dispositif de protection avec coussinets en mousse**

**MRX21P3E4WS6**

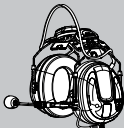
	E:1 f (Hz) E:1 f (Hz)									E:4 NRR	E:5 CSA Class E:5 Classe CSA
	125	250	500	1000	2000	3150	4000	6300	8000		
E:2 Mean attenuation (dB) (M <sub>i</sub> ) E:2 Atténuation moyenne (dB) (M <sub>i</sub> )	15.4	19.8	29.5	33.3	34.9	37.0	39.0	38.3	38.5	24	A
E:3 Standard deviation (dB) (s <sub>i</sub> ) E:3 Écart type (dB) (s <sub>i</sub> )	1.9	2.8	2.3	2.6	2.9	2.9	3.8	4.6	5.4		

## F) STANDARD AZ/NZS 1270:2002

NOTE: Not Applicable for CANADA / REMARQUE : Non applicable pour le CANADA

F:A Headband earmuffs with foam cushions / Headband earmuffs with gel cushions

MRX21A4WS6

	F:1 f (Hz)									
	125	250	500	1000	2000	4000	8000	F:5 SLC <sub>80</sub>	F:6 Class	F:7 Clamping force
F:2 Mean attenuation (dB)	16.7	19.4	29.2	33.9	36.0	40.2	39.8	30 dB	5	11.3 N
F:3 Standard deviation (dB)	4.4	2.9	2.9	3.2	2.9	3.4	2.7			
F:4 Mean minus SD	12.3	16.5	26.3	30.7	33.1	36.8	37.1			

F:B Carrier attachment earmuffs with foam cushions / Carrier attachment earmuffs with gel cushions

MRX21P3E4WS6

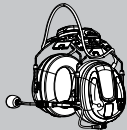
	F:1 f (Hz)									
	125	250	500	1000	2000	4000	8000	F:5 SLC <sub>80</sub>	F:6 Class	F:7 Clamping force
F:2 Mean attenuation (dB)	16.9	18.1	27.3	31.7	34.9	39.3	38.4	29 dB	5	9 N
F:3 Standard deviation (dB)	3.5	2.9	3.6	3.9	3.5	4.2	4.3			
F:4 Mean minus SD	13.4	15.2	23.7	27.8	31.4	35.1	34.1			

G) OVERVIEW

---

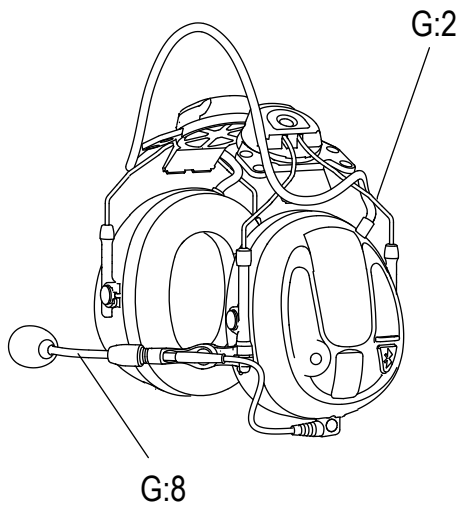
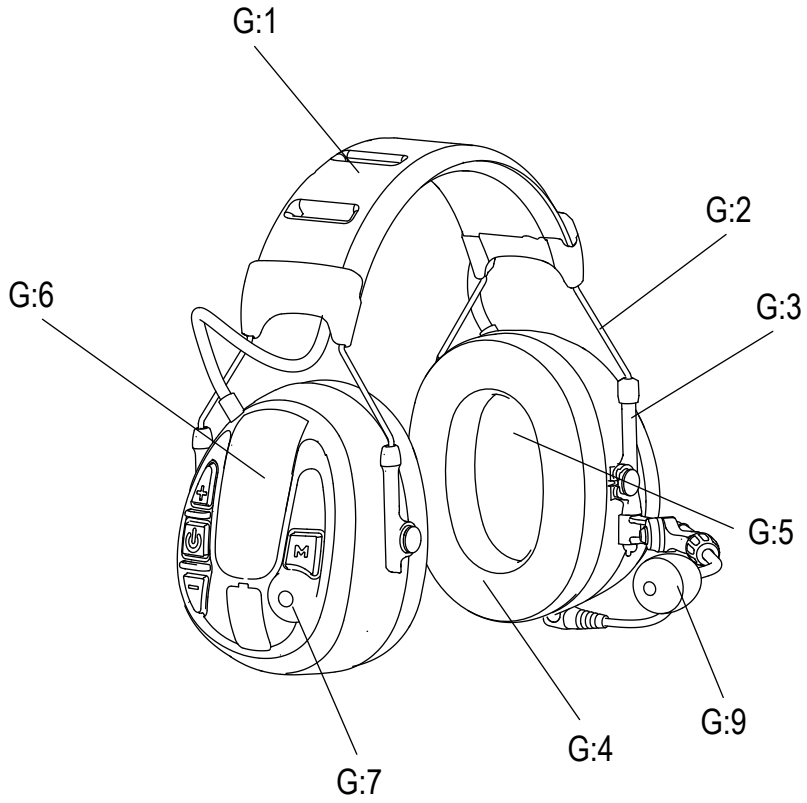

## H) ILLUSTRATIONS

---

(H:1)

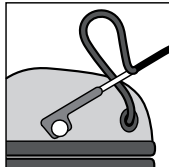

(H:2)



(H:3)

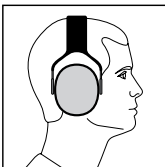

(H:4)

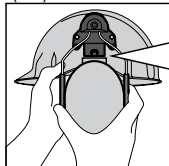

(H:5)

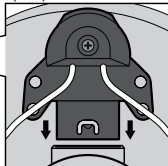

(H:6)

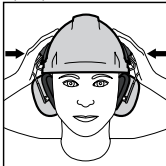

(H:7)



(H:8)

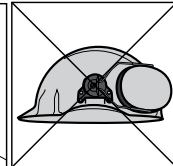

(H:9)

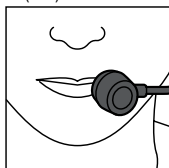

(H:10)

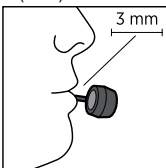

(H:11)

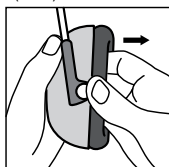

(H:12)

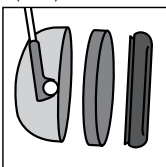

(H:13)

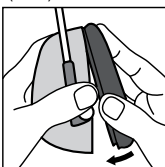



# 3M™ PELTOR™ WS™ ALERT™ X Headset

## Casque antibruit 3M™ PELTOR™ WS™ ALERT™ X

EN	1-9
BG	10-20
CZ	21-30
DE	31-41
DK	42-51
EE	52-61
ES	62-71
FI	72-81
FR	82-91
GR	92-102
HR	103-112
HU	113-122
IS	123-131
IT	132-141
LT	142-151
LV	152-161
NL	162-171
NO	172-180
PL	181-191
PT	192-201
RO	202-211
SE	212-221
SI	222-231
SK	232-241
TR	242-251

### 3M™ PELTOR™ WS™ ALERT™ X Headset

MRX21A4WS6\*

MRX21P3E4WS6\*

\*Designates a product variant

## 1. INTRODUCTION

Congratulations and thank you for choosing this communication solutions headset!

### 1.1. INTENDED USE

These headsets are intended to provide workers with protection against hazardous noise levels while allowing the user to communicate with built-in Bluetooth technology and hear the surroundings via the ambient microphones. It is expected that all users read and understand the provided user instructions as well as be familiar with the use of this device.

3M PSD products are occupational use only.

In Europe, some 3M PELTOR products may also be appropriate for certain non-work uses. Always read and follow User Instructions.

### 1.2. CARRIER

The word carrier used in this document refers to head protection, face protection and/or non-protective devices.

## 2. SAFETY

### 2.1. IMPORTANT

Please read, understand, and follow all safety information in these instructions prior to use. Retain these instructions for future reference. For additional information or any questions, contact 3M Technical Services (contact information listed on the last page).

#### WARNING

This hearing protector helps reduce exposure to hazardous noise and other loud sounds. Misuse or failure to wear hearing protection at all times when exposed to hazardous noise may result in hearing loss or injury. For correct use, consult supervisor and User Instructions, or call 3M Technical Services. If your hearing seems dulled or you hear a ringing or buzzing during or after any noise exposure (including gunfire), or for any other reason you suspect a hearing problem, leave the noisy environment immediately and consult a medical professional and/or your supervisor.

#### **Failure to follow these instructions may result in serious injury or death:**

- This hearing protector provides an entertainment audio facility. Listening to music or other audio communication may reduce your situational awareness and ability to hear warning signals at a specific workplace. Stay alert and adjust the audio volume to the lowest acceptable level.
- To reduce the risks associated with igniting an explosion, do not use non-intrinsic safe products and accessories in a potentially explosive atmosphere.

#### **Failure to follow these instructions may reduce the protection provided by the earmuff and may result in hearing loss:**

- 3M strongly recommends personal fit testing of hearing protectors.

Research suggests that users may receive less noise reduction than indicated by the attenuation label value(s) on the packaging due to variation in fit, fitting skill, and motivation of the user. Refer to applicable regulations and guidance on how to adjust attenuation label value(s). In the absence of applicable regulations, it is recommended that the attenuation label value(s) be reduced to better estimate typical protection.

b. U.S. EPA specifies the NRR as the measure of hearing protector noise reduction. However, 3M makes no warranties as to the suitability of the NRR for this purpose. 3M strongly recommends personal fit testing of hearing protectors.

Research suggests that users may receive less noise reduction than indicated by the attenuation label value(s) on the packaging due to variation in fit, fitting skill, and motivation of the user. Refer to applicable regulations and guidance on how to adjust attenuation label value(s). It is recommended that the NRR be reduced by 50% to better estimate typical protection.

c. Ensure the hearing protector is properly selected, fit, adjusted, and maintained. Improper fit of this device will reduce its effectiveness in attenuating noise. Consult the enclosed instructions for proper fit.

d. Inspect the hearing protector before each use. If damaged, select an undamaged hearing protector or avoid the noisy environment.

e. When additional personal protective equipment is necessary (e.g. safety glasses, respirators, etc.), select flexible, low profile temples or straps to minimize interference with the earmuff cushion. Remove all other unnecessary articles (e.g. hair, hats, jewelry, headphones, hygiene covers, etc.) that could interfere with the seal of the earmuff cushion and reduce the protection of the earmuff.

f. Do not bend or reshape the headband or neckband, and ensure there is adequate force to hold the earmuffs firmly in place.

g. Earmuffs, and in particular cushions, may deteriorate with use and should be examined at frequent intervals for cracking and leakage, for example. When used regularly, replace the ear cushions and foam liners at least twice a year to maintain consistent protection, hygiene, and comfort.

h. If the requirements above are not adhered to, the protection afforded by the hearing protectors will be severely impaired.

#### **EN 352 Safety Statements:**

- The fitting of hygiene covers to the cushions may affect the acoustic performance of the earmuffs.
- Performance may deteriorate with battery usage. The typical period of continuous use that can be expected from the earmuff battery is approximately 75 hours.
- This product may be adversely affected by certain chemical substances. Further information should be sought from the manufacturer.
- These earmuffs attached to head protection and/or face protection devices are of large size range. Earmuffs attached to head protection and/or face protection devices complying with EN 352-3 are of 'medium size range', 'small size range' or 'large size range'. 'Medium size range' earmuffs will fit the majority of users. 'Small size range' or 'large size range' earmuffs are designed to fit users for whom 'medium size range' earmuffs are not suitable.
- The output of the audio circuit of this hearing protector may exceed the exposure limit level.
- The entertainment audio signal does not exceed 82 dB(A). The maximum SPL is 77,6 dB(A) at – 10 dBFS.

## 2.2. CAUTION

- Risk of explosion if battery is replaced by an incorrect type.
- Always use product-specific 3M replacement parts. Use of unauthorized replacement parts may reduce the protection you receive from this product.
- Only use AA or AAA non-rechargeable (as applicable) or 3M™ PELTOR™ Ni-MH rechargeable LR6NM or LR03NM (as applicable) batteries. These rechargeable batteries might not be available in all markets.

## 2.3. NOTE

- When worn according to these User Instructions, this hearing protector helps reduce exposure to both continuous noises, such as industrial noises and noises from vehicles and aircraft, as well as impulse noises, such as gunfire. It is difficult to predict the required and/or actual hearing protection obtained during exposure to impulse noises. For gunfire, the weapon type, number of rounds fired, proper selection, fit and use of hearing protection, proper care of hearing protection, and other variables will impact performance. To learn more about hearing protection for impulse noise, visit [www.3M.com](http://www.3M.com).
- This hearing protector is provided with level-dependent attenuation. The user should check correct operation before use. If distortion or failure is detected, the user should refer to the manufacturer's advice for maintenance and replacement of the battery.
- This hearing protector is provided with safety-related audio input. The user should check correct operation before use. If distortion or failure is detected, the user should refer to the manufacturer's advice for maintenance.
- This hearing protector limits the entertainment audio signal to 82 dB(A) effective to the ear.
- In Canada, users of carriers combined with earmuffs must refer to CSA Standard Z94.1 on industrial protective headwear.
- Operating temperature range: -20°C (-4°F) to 50°C (122°F)
- Do not mix old and new batteries.
- Do not mix alkaline, standard (carbon-zinc), or rechargeable batteries.
- To properly dispose of the battery, follow local solid waste disposal regulations.
- Attention – Product imagery is for illustration only.

## 2.4. U.S. EPA REQUIRED STATEMENTS

Improper fit of this device will reduce its effectiveness in attenuating noise. Consult the enclosed instructions for proper fit.

Although hearing protectors can be recommended for protection against the harmful effects of impulsive noise, the Noise Reduction Rating (NRR) is based on the attenuation of continuous noise and may not be an accurate indicator of the protection attainable against impulsive noise such as gunfire (wording required by EPA).

The level of noise entering a person's ear, when hearing protector is worn as directed, is closely approximated by the difference between the A-weighted environmental noise level and the NRR.

Example:

1. The environmental noise level as measured at the ear is 92 dB(A).
2. The NRR is 23 decibels (dB).
3. The level of noise entering the ear is approximately equal to 69 dB(A).

**CAUTION:** For noise environments dominated by frequencies below 500 Hz the C-weighted environmental noise level should be used.

## 3. APPROVALS

All of the approvals referred to in this section might not apply to your specific model. If an approval doesn't apply to your model, this can be seen on the label(s) on the product.

### 3.1. EUROPEAN APPROVALS

#### EU

Hereby, 3M Svenska AB declares that the Bluetooth is in compliance with Directive 2014/53/EU and other appropriate directives to fulfill the requirements for the CE marking.

3M Svenska AB also declares that the PPE type hearing protector is in compliance with Regulation (EU) 2016/425.

The PPE is audited annually by SGS Fimko Ltd., Takomitie 8, FI-00380 Helsinki, Finland, Notified Body No. 0598, and type approved by PZT GmbH, Notified Body No. 1974, Bismarckstrasse 264 B, 26389 Wilhelmshaven, Germany.

The product has been tested and approved in accordance with EN 352-1:2020, EN 352-3:2020, EN 352-4:2020, EN 352-6:2020 and EN 352-8:2020.

#### GB

Hereby, 3M Svenska AB declares that the Bluetooth and radio communication is in compliance with Radio Equipment Regulations 2017 and other appropriate Regulations to fulfill the requirements for the UKCA marking.

3M Svenska AB also declares that the PPE type hearing protector is in compliance with Personal Protective Equipment Regulations (Regulation 2016/425 as brought into UK law and amended).

The PPE is audited annually, and type approved by SGS United Kingdom Limited, Rossmore Business Park, Ellesmere Port, Cheshire CH65 3EN, UK, Approved Body No. 0120. The product has been tested and approved in accordance with EN 352-1:2020, EN 352-3:2020, EN 352-4:2020, EN 352-6:2020 and EN 352-8:2020.

**UK**  
**CA** 0120

#### EU and GB

The applicable legislation can be determined by reviewing the Declaration of Conformity (DoC) at [www.3M.com/peltor/doc](http://www.3M.com/peltor/doc). The DoC will show if some other type-approvals are also applicable. When retrieving your DoC, please locate your part number. The part number of your earmuffs can be found at the bottom of one cup.

An example can be seen in the picture below.

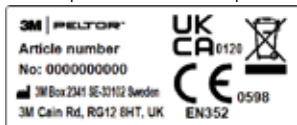

A copy of the DoC and additional information required in the Regulations and Directives can also be obtained by contacting 3M in the country of purchase. For contact information, see the last pages of this user instruction.

### 3.2. FCC AND IC INFORMATION

This device complies with Part 15 of the FCC rules and ISCED Canada license-exempt Radio Standards Specifications. Operation is subject to the following two conditions: (1) This device may not cause harmful interference, and (2) this device must accept any interference received, including interference that may cause undesirable operation.

**NOTE:** This device has been tested and found to comply with the limits for a Class B digital device, pursuant to part 15 of the FCC Rules. These limits are designed to provide reasonable protection against harmful interference in a residential installation. This device generates, uses and can radiate radio frequency energy and, if not installed and used in accordance with the instructions, may cause harmful interference to radio communications. However, there is no guarantee that interference will not occur in a particular installation. If this device does cause harmful interference, which can be determined by turning the device off and on, the user is encouraged to try to correct the interference by one or more of the following measures:

- Reorient or relocate the receiving antenna.
- Increase the separation distance between the two interfering devices.
- Consult 3M Technical Services.

This portable device with its antenna complies with FCC/IC RF Exposure limits for general population / uncontrolled exposure. The antenna used for this device must not be co-located or operating in conjunction with any other antenna or transmitter. Changes or modifications to the equipment not expressly approved by the party responsible for compliance could void the user's authority to operate the equipment.

CAN ICES-3 (B)/NMB-3(B)

## 4. EXPLANATION OF STANDARD TABLES

The sound attenuation was obtained with the device powered off.

### 4.1. EUROPE AND ANZ

3M strongly recommends personal fit testing of hearing protectors. Research suggests that users may receive less noise reduction than indicated by the attenuation label value(s) on the packaging due to variation in fit, fitting skill, and motivation of the user. Refer to applicable regulations and guidance on how to adjust attenuation label value(s).

In the absence of applicable regulations, it is recommended that the attenuation label value(s) be reduced to better estimate typical protection.

### 4.2. EUROPEAN STANDARD EN 352 EN 352-1, EN 352-3

Table ref.	Description
A:A	Headband earmuffs with foam cushions
A:B	Headband earmuffs with gel cushions
A:C	Carrier attachment earmuffs with foam cushions
A:D	Carrier attachment earmuffs with gel cushions
A:1	$f$ = Octave-band centre frequency (Hz)
A:2	MV = Mean value (dB)
A:3	SD = Standard deviation (dB)
A:4	APV* = MV - SD (dB) *Assumed protection value
A:5	H = Hearing protection estimation for high frequency sounds ( $f \geq 2000\text{Hz}$ ). M = Hearing protection estimation for medium frequency sounds ( $500\text{Hz} < f < 2000\text{Hz}$ ). L = Hearing protection estimation for low frequency sounds ( $f \leq 500\text{Hz}$ ).  SNR = Single Number Rating of hearing protector performance
A:6	S = Small M = Medium L = Large

### EN 352-4 Level dependent function

Table ref.	Description
B:A	Criterion levels
B:1	H = Criterion level for high-frequency noise M = Criterion level for medium-frequency noise L = Criterion level for low-frequency noise

### EN 352-6 Electrical Safety related audio input

Table ref.	Description
C:A	External wireless safety related audio input
C:1	Input signal (dBFS)
C:2	Sound output level (dB(A))

Table ref.	Description
C:3	Criterion input signal (dBFS) for which the sound output level is equal to 82 dB(A)
C:4	Sound output level for maximum input signal (dB(A))
C:5	Time equivalent to 82 dB(A) over 8h (hh:mm) for maximum input signal

### 4.3. STANDARDS ANSI S3.19-1974 (US) AND CSA 22.2 (CANADA)

U.S. EPA specifies the NRR as the measure of hearing protector noise reduction. However, 3M makes no warranties as to the suitability of the NRR for this purpose. 3M strongly recommends personal fit testing of hearing protectors. Research suggests that users may receive less noise reduction than indicated by the attenuation label value(s) on the packaging due to variation in fit, fitting skill, and motivation of the user. Refer to applicable regulations and guidance on how to adjust attenuation label value(s). It is recommended that the NRR be reduced by 50% to better estimate typical protection.

Table ref.	Description
E:A	Headband earmuffs with foam cushions
E:B	Carrier attachment earmuffs with foam cushions
E:1	Frequency (Hz)
E:2	Mean Attenuation (dB)
E:3	Standard Deviation (dB)
E:4	NRR = Noise Reduction Rating
E:5	CSA Class (CSA = Canadian Standard Association)

### 4.4. STANDARD AS/NZS 1270:2002

Table ref.	Description
F:A	Headband earmuffs with foam cushions / Headband earmuffs with gel cushions
F:B	Carrier attachment earmuffs with foam cushions / Carrier attachment earmuffs with gel cushions
F:1	$f$ = Frequency (Hz)
F:2	$M_f$ = Mean Attenuation (dB)
F:3	$SD_f$ = Standard Deviation (dB)
F:4	$M_f - SD_f$ = Mean minus SD
F:5	$SLC_{80}$ = Sound Level Conversion rating
F:6	Class
F:7	Clamping force (N)

### 4.5. CARRIER DEVICES

These earmuffs should be fitted to and used only with the carrier devices listed in Table D. These earmuffs were tested in combination with the carrier devices listed in Table D, and may give different levels of protection if fitted to different carrier devices.

Explanation of the carrier attachment table:

Table ref.	Description
D:A	Compatible carrier devices
D:B	Carrier attachment earmuffs with foam cushions
D:C	Carrier attachment earmuffs with gel cushions
D:1	Manufacturer
D:2	Model
D:3	Attachment code
D:4	Head size: S = small, M = medium, L = large

When selecting accessories to respiratory personal protective equipment, such as carrier mounted hearing protection, please consult the NIOSH approval label or consult 3M Technical Services for approved configurations.

## 5. OVERVIEW

### 5.1. G) COMPONENTS

(Figure G)

G:1 Headband (PVC, PA)

G:2 Headband wire (stainless steel)

G:3 Two-point fastener (POM)

G:4 Cushion (PVC foil and PUR foam)

G:5 Foam liner (PUR foam)

G:6 Cup (ABS)

G:7 Level-dependent microphone for ambient listening (PUR foam)

G:8 Speech microphone (ABS, PA)

G:9 Wind shield (PUR foam)

## 6. SETUP

### 6.1. GENERAL

The following points cover the main actions to make the product ready for operation.

### 6.2. REMOVE/INSTALL BATTERIES

Make sure you have read and understood the contents of Chapter 2. Safety before replacing the battery/batteries.

(Figure 1)

1. Detach the latch on the left cup with your fingers.

2. Open the cup.
3. Insert or replace the batteries. Make sure the polarity corresponds to the markings.
4. Close the cup and lock the latch.

**NOTE:** Change the battery type if you are switching from rechargeable to non-rechargeable, see "Configuring your headset".

### 6.3. OPERATION TIME

Approximate operation time with new AA alkaline batteries and fully charged LR6NM rechargeable batteries (2100 mAh):

Bluetooth streaming and level-dependent approx. 75 hours.

**NOTE:** Depending on the environment, temperature, and battery age/condition, the operation time may vary.

## 7. FITTING INSTRUCTIONS

Inspect the hearing protector before each use. If damaged, select an undamaged hearing protector or avoid the noisy environment.

### 7.1. HEADBAND

(Figure H:1 - H:3)

**H:1** Slide out the cups and tilt the top of the shell out, as the cable must be on the outside of the headband.

**H:2** Adjust the height of the cups by sliding them up or down while holding the headband in place.

**H:3** The headband should be positioned across the top of the head as shown and should support the weight of the headset.

### 7.2. CARRIER ATTACHMENT

(Figure H:4 - H:8)

**H:4** Insert the carrier attachment in the slot on the carrier and snap it into place (H:5).

**H:6** Work mode: Press the headband wires inwards until you hear a click on both sides. Make sure that the cups and the headband wires do not press on the edge of the carrier when in work mode as this could reduce the noise attenuation of the earmuff.

**H:7** Ventilation mode: To switch the unit from work mode to ventilation mode, pull outward on the ear cups until you hear a click. Avoid placing the cups against the carrier (H:8) as this prevents ventilation.

### 7.3. MICROPHONE

(Figure H:9 - H:10)

To maximize the performance of the speech microphone in noisy areas, position the microphone very close to your mouth (less than 3 mm or 1/8 inch). See figure H:9 and H:10.

## 8. OPERATING INSTRUCTIONS

### 8.1. POWER ON/POWER OFF

(Figure 2)

Long press (~2 s) the Power button to power the headset on or off. A voice message will notify "Power on" or "Power off".

The first time the headset is powered on, it automatically enters pairing mode.

**NOTE:** If no button has been pressed for 4 hours, the headset will automatically be powered off. A voice message will notify "Automatic power off".

### 8.2. ADJUST AND SELECT SOUND SOURCE VOLUME LEVEL

(Figure 3)

To adjust the active sound volume level, short press (~0,5 s) the [+] or [-] button.

Change the active sound source by short press (~0,5 s) the Power button.

The sound source can either be:

- Phone
- Ambient listening
- Streaming
- Bluetooth radio

**SMART TIP:** You can configure bass boost, ambient balance, and ambient equalizer. Long press (~2 s) the Menu button [M] to access the configuration menu.

See "Configuring your headset".

### 8.3. AMBIENT/ENVIRONMENTAL LISTENING

Helping protect your hearing from potentially harmful noise levels. Ambient/Environmental microphones help you hear oncoming vehicles, alerts, and other warning signals in low noise when needed and when it's loud helps to provide hearing protection, but you can still speak normally and make yourself heard.

### 8.4. COMMUNICATION FACE TO FACE (PUSH-TO-LISTEN, PTL)

(Figure 4)

The Push-To-Listen feature enables you to instantly listen to your environment by muting the Bluetooth audio volume and activating the level-dependent microphones. Short press (~0,5 s) the Power button two times to activate Push-To-Listen. Short press any button to deactivate Push-To-Listen.

### 8.5. PAIRING A BLUETOOTH DEVICE

**NOTE:** Your PELTOR product ability to interface with external devices (such as cell phones or radios) via Bluetooth and/or cable might be affected by the software in the external device. Some described functionality may not work with all external devices and may be impacted by software and hardware updates on that particular device.

(Figure 5)

The first time the headset is powered on, it automatically enters pairing mode. A voice message confirms, "Bluetooth pairing on". Pairing mode can also be entered from the menu, see "Configuring your headset". You can also long press (~5 s) on the Power button from off mode.

Make sure that Bluetooth communication is activated on your Bluetooth device. Search and select "WS ALERT X" on your Bluetooth device. A voice message confirms when the pairing is complete, "Pairing complete" and "Connected".

**NOTE:** You can always stop the pairing process by a long press (~2 s) on the Bluetooth button (fig. 8).

**NOTE:** When a third Bluetooth device is successfully paired, one of the previously paired devices is removed from the headset.

If one of the devices is connected, the unconnected device is removed. Otherwise, the first paired device is removed.

### 8.5.1. RECONNECTING BLUETOOTH DEVICES

When the headset is powered on, it tries to reconnect to all paired devices during 5 minutes. A voice message will confirm the connection, *"Connected"*.

**NOTE:** If the link is lost, the headset will try to reconnect during 30 seconds. A voice message will inform you if your link is lost, *"Disconnected"*.

## 8.6. CONNECTED TO PHONE

### 8.6.1. OPERATING PHONE

(Figure 8)

Bluetooth button	State	Action
Short press	No activity	Play
	Streaming	Pause
	Incoming call	Answer
	Outgoing call/Call in progress	End call
	Call in progress on phone, incoming call	End ongoing call, answer incoming call
Long press	No activity/Streaming	Voice control
	Incoming call	Reject
	Call in progress	Transfer call between phone/headset
	Call in progress on phone, incoming call	Reject incoming call
Short double press	Streaming	Skip to next track
Short triple press	Streaming	Go to previous track

**DID YOU KNOW:** Audio playback will be automatically paused from audio playback unit when you have a call in progress. After ending the call, the audio playback will automatically start again.

## 8.7. CONNECTED TO TWO-WAY RADIO

### 8.7.1. OPERATING TWO-WAY RADIO

(Figure 8)

Bluetooth button	State	Action
Press	No activity/Streaming	Start transmitting on two-way radio
Release	Transmitting on two-way radio	Stop transmitting on two-way radio

## 8.8. 3M™ CONNECTED EQUIPMENT, MOBILE APPLICATION

Connect your "WS™ ALERT™ X Headset" with the "3M™ Connected Equipment" mobile application supporting both Android and iOS. When connected to the mobile application you will have access to settings, configurations, user instructions etc.

**NOTE:** For more information go to the "App Store" or "Google Play" and download the "3M™ Connected Equipment" application. For support on the "3M™ Connected Equipment", please see information in the mobile application.

## 9. MENU FUNCTIONS

### 9.1. CONFIGURING YOUR HEADSET

(Figure 7)

Long press (~2 s) the Menu button [M] to access the configuration menu. A voice message will confirm *"Menu"*. Short press (1 s) the Menu button [M] to navigate through the menu. A voice message will confirm each menu step. Short press (~0,5 s) the [+] or [-] button to activate/deactivate/change different configurations.

#### 1. Bluetooth pairing

(Figure 6)

When the voice message says *"Bluetooth pairing"*, short press (1 s) the [+] button to start pairing. Short press (~0,5 s) the [-] button to stop pairing. A voice message will confirm *"Pairing on"*. Search and select **"WS ALERT X"** on your Bluetooth device. A voice message will confirm when pairing is complete, *"Pairing complete"* and *"Connected"*. Short press (1 s) the [-] button to stop the pairing. A voice message will confirm, *"Pairing off"*.

#### 2. Bass boost

(Figure 7)

Bass boost gives a fuller bass sound to streamed stereo music. Short press (1 s) the [+] or [-] button to enable/disable bass boost.

#### 3. Ambient balance

(Figure 7)

Short press (1 s) the [-] button to increase left side and reduce right side. Short press (~0,5 s) the [+] button to increase right side and reduce left side. A voice message will notify when the ambient balance is centered, *"Center"*.

#### 4. Ambient equalizer

(Figure 7)

Ambient equalizer changes the frequency characteristics of the ambient sound. Short press (~0,5 s) the [-] or [+] button to change the ambient equalizer levels, *"Low – Normal – High – Extra high"*.

#### 5. Sidetone volume

(Figure 7)

Sidetone is audible feedback to the headset user during a conversation. Short press (~0,5 s) the [-] or [+] button to change the sidetone volume, *"Off – Low – Normal – High"*.

#### 6. Battery type

(Figure 7)

Short press (~0,5 s) the [-] or [+] button to change the battery type to either rechargeable or alkaline.

#### 7. Reset to factory default

(Figure 9)

Short press (~0,5 s) the [-] or [+] button, then long press (~2 s) the Menu button [M]. A voice message will guide you.

**SMART TIP:** If the headset has been reset to factory default, it automatically enters pairing mode the first time the headset is powered on again.

## 10. TROUBLESHOOTING

Problem	Possible Issue/Solution
The headset will not power on.	Make sure the battery in the headset is fully charged.
	Poor battery. Replace the battery.
Pairing failed.	Make sure the Bluetooth device to pair is set to pairing mode and ready for pairing.
	The Bluetooth device to pair is out of range.
	1. Remove all Bluetooth devices that are synchronized to your phone.
	2. Restart the phone (power on/off your phone).
	3. Do a factory reset on the headset.
I hear crackling noises during streaming/ phone calls.	4. Pair your headset to your phone.
	5. If the problem remains, try to pair another phone to see if it helps.
	Bluetooth is a radio technology which means it is sensitive to objects between the headset and the device it is connected to. You should be able to have up to 10 meters of distance between the headset and the connected device if within line of sight (i.e. no walls etc). Even the location of the phone on the body may be of significance.
I have a problem with the FM radio reception.	Make sure the battery in the headset is fully charged.
	Poor battery. Replace the battery.
	Radio reception depends on topography and the environment you are in. If the reception is poor, try to change area.

## 11. PRODUCT LIFETIME

It is recommended that you replace your product within 5 years from date of manufacture. The lifetime of the product will be highly dependent on the environment in which the product is stored, used, serviced, and maintained. The user must regularly inspect the product to determine when it has reached its end of life. Examples that the product may have reached its end of life are:

- Visible defects such as cracks, deformations, loose or missing parts.
- Experience of a deterioration in the hearing protector's attenuation performance, strange noise or abnormal high sound volumes from the product's electronic sound reproduction.

**NOTE:** Product lifetime does not include batteries.

## 12. CLEANING AND MAINTENANCE

Carry out a visual battery condition check. Replace if battery leakage or defects are detected.

Use a cloth wetted with soap and warm water to clean the outer shells, headband and ear cushions.

**NOTE:** Do NOT immerse the hearing protector in water.

If the hearing protector gets wet from rain or sweat, turn the earmuffs outwards, remove the ear cushions and foam liners, and allow to dry before reassembly. The ear cushions and foam liners may deteriorate with use and should be examined at regular intervals for cracking or other damage. When used regularly, 3M recommends replacing the foam liners and ear cushions at least twice a year to maintain consistent attenuation, hygiene, and comfort.

In hot and humid environments more frequent changes may be required to maintain acceptable hygiene. If an ear cushion is damaged, it should be replaced. See Spare Parts Section below.

### 12.1. REMOVING AND REPLACING THE EAR CUSHIONS

(Figure H:11 - H:13)

**H:11** To remove the ear cushion, slide your fingers under the inside edge of the ear cushion and firmly pull straight out.

**H:12** Remove existing liner(s) and insert new foam liner(s).

**H:13** Fit one side of the ear cushion into the groove of the earcup and then press on the opposite side until ear cushion snaps in place.

### 12.2. REMOVING AND REPLACING OUTER SHELLS

(Figure 1)

To remove the outer shells:

Insert your fingers or a tool under the edge of the outer shell clamp and pull out and down to unlock the outer shell.

Remove the shell by lifting from the bottom edge.

To attach the outer shells:

Press down on the clamp of the outer shell to ensure it is in the unlock position. Position the tab on top edge of outer shell into the slot on the top edge of the earcup.

When the outer shell is pressed fully into place, push the clamp upwards to lock the outer shell to the earcup.



### 13. SPARE PARTS AND ACCESSORIES

Not all spare parts and accessories may be available in all markets.

Article number	Name
HY82	Hygiene kit (EN, ANSI, CSA/ANSI and AS/NZS)
HY80	HY80 Gel Sealing Ring (EN and AS/NZS)
210300-664-GY/1	Covers for WS™ ALERT™ Headsets, bright yellow, 1 pair
210300-664-RD/1	Covers for WS™ ALERT™ Headsets, red, 1 pair
210300-664-BA/1	Covers for WS™ ALERT™ Headsets, blue, 1 pair
210300-664-OR/1	Covers for WS™ ALERT™ Headsets, orange, 1 pair
210300-664-RE/1	Covers for WS™ ALERT™ Headsets, pink, 1 pair
210300-664-SV/1	Covers for WS™ ALERT™ Headsets, black, 1 pair
210300-664-GB/1	Covers for WS™ ALERT™ Headsets, neon green, 1 pair
LR6NM	NiMH rechargeable AA batteries
MT53N-14/1	Electret boom microphone, 240mm with plug incl windshield M995/2
M995/2	M995 Wind shield for speech microphone
HY100A	HY100A Clean Hygiene Pad
HYM1000	Microphone protection (4.5 meters)

### 14. STORAGE

- Store the product in a clean and dry area before and after use.
- Always store the product in the original packaging and away from any sources of direct heat or sunlight, dust and damaging chemicals.
- Storage temperature range: -20°C (-4°F) to 40°C (104°F).
- Relative humidity: <90%.
- Headband and Neckband versions:  
Make sure that no force is applied to the headband or neckband and that the cushions are not compressed.
- Carrier attachment version:  
Ensure the earmuffs are in work mode position (see figure I:6) and that the cushions are not compressed.
- **NOTE:** Remove the batteries when storing the product for long periods of time.

### 15. SYMBOLS

This chapter is general and explains the meaning of different symbols that can be found on labels, packaging, and/or on the product itself.

Symbol	Description
	Keep away from rain and in dry conditions (max 90% humidity).
	The maximum and minimum temperature limits at which the item shall be stored.
	Information that relates to the operating instructions. The operating instructions should be considered when operating the device.
	Caution is necessary when operating the device. The current situation needs operator awareness or operator action to avoid undesirable consequences.
	The country of manufacture of products. The "CC" shall be replaced by the two-letter country code CN = China, SE = Sweden or PL = Poland (ISO 3166-1). Date of manufacture is specified as YYYY/MM.
	The manufacturer of a product.
	WEEE (Waste of Electrical and Electronic Equipment). The product contains electrical and electronic components and must not be disposed of using standard refuse collection. Please consult local directives for disposal of electrical and electronic equipment.
	Recycling Symbol. Recycle this product at a recycling station for electrical and electronic equipment.

## 16. WARRANTY AND LIMITATION OF LIABILITY

**NOTE:** The following statements do not apply in Australia and New Zealand.

Consumers should rely on their statutory rights.

### 16.1. WARRANTY

In the event any 3M Personal Safety Division product is found to be defective in material, workmanship, or not in conformity with any express warranty for a specific purpose, 3M's only obligation and your exclusive remedy shall be at 3M's option, to repair, replace or refund the purchase price of such parts or products upon timely notification of the issue by you and substantiation that the product has been stored, maintained and used in accordance with 3M's written instructions.

EXCEPT WHERE PROHIBITED BY LAW, THIS WARRANTY IS EXCLUSIVE AND IS IN LIEU OF ANY EXPRESS OR IMPLIED WARRANTY OF MERCHANTABILITY, FITNESS FOR A PARTICULAR PURPOSE OR OTHER WARRANTY OF QUALITY, OR THOSE ARISING FROM A COURSE OF DEALING, CUSTOM OR USAGE OF TRADE, EXCEPT OF TITLE AND AGAINST PATENT INFRINGEMENT.

3M has no obligation under this warranty with respect to any product that has failed due to inadequate or improper storage, handling, or maintenance; failure to follow product instructions; or alteration or damage to the product caused by accident, neglect, or misuse.

### 16.2. LIMITATION OF LIABILITY

EXCEPT WHERE PROHIBITED BY LAW, IN NO EVENT SHALL 3M BE LIABLE FOR ANY DIRECT, INDIRECT, SPECIAL, INCIDENTAL OR CONSEQUENTIAL LOSS OR DAMAGES (INCLUDING LOST PROFITS) ARISING FROM THIS PRODUCT, REGARDLESS OF THE LEGAL THEORY ASSERTED. THE REMEDIES SET FORTH HEREIN ARE EXCLUSIVE.

### 16.3. NO MODIFICATION

Modifications to this device shall not be made without the written consent of 3M Company. Unauthorized modifications may void the warranty and the user's authority to operate the device.

## 17. DISPOSAL

### 17.1. BATTERY DISPOSAL

Many rechargeable batteries are required to be recycled by local, state/province, and national laws. To properly recycle/dispose of the battery or battery pack, always follow local solid waste disposal regulations. Additionally in the United States and Canada, 3M Company is partnering with Call2Recycle (RBRC) to provide recycling service to you to help ensure that the rechargeable batteries within our products are recycled properly. To assist you in using this service call the Call2Recycle battery recycling information help line at 1-800-8-BATTERY (1-800-822-8837) or consult Call2Recycle's battery recycling guidance online at [www.call2recycle.org](http://www.call2recycle.org).



### 17.2. ELECTRONIC WASTE DISPOSAL

Australia: Customers must refer to their Local Council Municipal area for disposal of electronics at their end of life.

New Zealand: Customers must dispose of electronics at their end of life in their local e-waste disposal bins.

Device is to be disposed of in accordance with local laws and regulations.

## Слушалки 3M™ PELTOR™ WS™ ALERT™ X

MRX21A4WS6\*

MRX21P3E4WS6\*

\* Обозначава вариант на продукта

### 1. ВЪВЕДЕНИЕ

Поздравления! Благодарим Ви, че избрахте тези слушалки като решение за комуникация!

#### 1.1. ПРЕДНАЗНАЧЕНИЕ

Тези слушалки са предназначени да осигуряват на работниците защита срещу опасните нива на шума, като същевременно позволяват на потребителя да комуникира с вградена Bluetooth технология и да чува заобикалящата го среда чрез микрофоните за околни шумове. Очаква се всички потребители да прочетат и разберат предоставените инструкции за потребителя, както и да се запознаят с употребата на това устройство.

Продуктите на 3M PSD са само за професионално ползване.

В Европа някои продукти на 3M PELTOR може да са подходящи и за определени непрофесионални приложения. Винаги четете и спазвайте инструкциите за потребителя.

#### 1.2. КОМПЛЕКТ

Думата „комплект“, използвана в настоящия документ, се отнася до защитно изделие за главата или лицето и/или незащитни изделия.

### 2. БЕЗОПАСНОСТ

#### 2.1. ВАЖНО

Моля, прочетете, разберете и спазвайте цялата информация за безопасност в тези инструкции преди употреба. Запазете тези инструкции за бъдеща справка. За допълнителна информация или въпроси се свържете с техническото обслужване на 3M (информацията за връзка е посочена на последната страница).

#### ПРЕДУПРЕЖДЕНИЕ

Този слухов протектор помага за намаляване на излагането на опасен шум и други силни звуци. Неправилната употреба или непоставянето на средствата за защита на слуха по всяко време, когато сте изложени на опасен шум, може да доведе до загуба на слуха или увреждане. За правилна употреба се посъветвайте с ръководителя и инструкциите за потребителя или се свържете с техническото обслужване на 3M. Ако слухът Ви е притъпен, чувате звънене или бръмчене по време на или след излагане на шум (включително при стрелба с огнестрелно оръжие) или поради друга причина подозирате проблем със слуха, напуснете незабавно шумната среда и се консултирайте с медицинско лице и/или с ръководителя си.

**Неспазването на тези инструкции може да доведе до сериозно нараняване или смърт:**

а. Този слухов протектор осигурява наличието на развлекателно аудио приспособление.

Слушането на музика или друга аудиокомуникация може да намали Вашата ситуационна осведоменост и способността Ви да чувате предупредителни сигнали в определен вид работни места. Бъдете нащрек и регулирайте силата на аудио до най-ниското допустимо ниво.

б. За да се намалят рисковете, свързани с причиняване на експлозия, не използвайте неискробезопасни продукти и принадлежности в потенциално взривоопасна атмосфера.

**Неспазването на тези инструкции може да намали защитата, предоставена от шумозаглушителя, и може да доведе до загуба на слуха:**

а. 3M настоятелно препоръчва персоналното тестване на слуховите протектори. Изследвания показват, че потребителите може да получат по-малко намаляване на шума от посочените върху опаковката стойности на етикетите за заглушаване поради различieto при поставяне, уменията за поставяне и мотивацията на потребителя. Направете справка с приложимите регламенти и насоки относно регулирането или стойността(ите) на етикета за заглушаването. При липса на приложими разпоредби се препоръчва стойността на етикета за заглушаване да бъде намалена, за да се оцени по-добре типичната защита.

б. Американска агенция за опазване на околната среда (U.S. EPA) посочва NRR като мярка на слуховия протектор за намаляване на шума. Въпреки това 3M не дава гаранции относно пригодността на NRR за тази цел. 3M настоятелно препоръчва персоналното тестване на слуховите протектори. Изследвания показват, че потребителите може да получат по-малко намаляване на шума от посочените върху опаковката стойности на етикетите за заглушаване поради различieto при поставяне, уменията за поставяне и мотивацията на потребителя. Направете справка с приложимите регламенти и насоки относно регулирането или стойността(ите) на етикета за заглушаването.

Препоръчва се NRR да се редуцира до 50% за по-добро оценяване на типичната защита.

в. Уверете се, че слуховият протектор е правилно избран, поставен, регулиран и поддържан. Неправилното поставяне на това устройство ще намали ефективността му при заглушаване на шума. Консултирайте се с приложените инструкции за правилно поставяне.

д. Преглеждайте слуховия протектор преди всяка употреба. Ако е повреден, изберете здрав слухов протектор или избягвайте шумната среда.

е. Когато са необходими допълнителни лични предпазни средства (напр. защитни очила, респиратори и др.), изберете гъвкави нископрофилни рамки или ленти за намаляване на намесата в уплътняването на възглавничката на шумозаглушителя. Отстранете всички други ненужни неща (напр. коса, шапки, бижута, слушалки, хигиенни капаци и др.), които биха могли да нарушат уплътнението на възглавничката на шумозаглушителя и да понижат защитата на шумозаглушителя.

ф. Не огъвайте и не променяйте формата на лентата за глава или врат и се уверете, че има достатъчна сила за стабилно задържане на шумозаглушителите на място.

г. Шумозаглушителите и особено възглавничките може да влошат качеството си при употреба и трябва да се проверяват често, например за напуквания и пропускане.

При редовна употреба сменяйте възглавничките и уплътнителите от пена поне два пъти годишно, за да се поддържа постоянна защита, хигиена и комфорт.

h. Ако посочените по-горе изисквания не бъдат спазени, защитата, осигурявана от слуховите протектори, ще бъде сериозно намалена.

#### Декларации за безопасност, EN 352:

- Поставянето на хигиенни капаци на възглавничките може да окаже влияние върху акустичните характеристики на шумозаглушителите.
- Характеристиките може да се влошат в хода на употреба на батериите. При непрекъснатата употреба обичайната продължителност на работа, която може да се очаква от батерията на шумозаглушителя, е приблизително 75 часа.
- Този продукт може да се повлияе негативно от определени химични вещества. Допълнителна информация трябва да бъде потърсена от производителя.
- Тези шумозаглушители, прикрепени към защитни изделия за глава и/или лице са с „голям размер“. Шумозаглушителите, прикрепени към защитни изделия за глава и/или лице, отговарящи на EN 352-3, са „среден размер“, „малък размер“ или „голям размер“. „Средният размер“ шумозаглушители ще е подходящ за повечето потребители. „Малкият размер“ или „големият размер“ шумозаглушители са проектирани така, че да стават на потребители, за които „средният размер“ шумозаглушители не е подходящ.
- Изходният сигнал от аудиоверигата на този слухов протектор може да надвиши лимита за излагане на ниво на звука.
- Сигналят за развлекателно аудио не надвишава 82 dB(A). Максималният SPL е 77,6 dB(A) при – 10 dBFS.

## 2.2. ВНИМАНИЕ

- Опасност от експлозия, ако батерията бъде заменена с грешен тип.
- Винаги използвайте резервни части на ЗМ, предназначени за конкретния продукт. Използването на неподходящи резервни части може да намали защитата, осигурявана от този продукт.
- Използвайте само неакумулаторни батерии тип AA или AAA (както е приложено) или ЗМ™ PELTOR™ никел-металхидридни акумулаторни батерии LR6NM или LR03NM (както е приложено). Възможно е тези акумулаторни батерии да не се предлагат на всички пазари.

## 2.3. ЗАБЕЛЕЖКА

- Когато се носи в съответствие с тези инструкции за потребителя, този слухов протектор спомага за намаляване на излагането както на непрекъснати шумове, като например индустриални шумове и шумове от превозни средства и самолети, така и на импулсни шумове, като например стрелба с огнестрелно оръжие. Трудно е да се предвиди необходимата и/или действителната защита на слуха, получена по време на излагането на импулсни шумове.

В случай на стрелба с огнестрелно оръжие видът на оръжието, броят изстреляни патрони, правилният избор, поставянето и използването на защитата на слуха, правилната грижа за защитата на слуха и други променливи ще влияят върху характеристиките. За да научите повече относно защитата на слуха от импулсен шум, посетете [www.3M.com](http://www.3M.com).

- Този слухов протектор се предоставя със заглушаване, зависещо от нивото. Потребителят трябва да провери правилното функциониране преди употреба. В случай на изкривяване на звука или неизправна работа потребителят трябва да направи справка със съвета на производителя относно поддръжката и смяната на батерията.
- Този слухов протектор се предлага с обезопасен аудиовход. Потребителят трябва да провери правилното функциониране преди употреба. В случай на смущение на звука или неизправност потребителят трябва да направи справка със съветите на производителя за поддръжка.
- Този слухов протектор ограничава развлекателните аудиосигнали до ефективното ниво за ухото от 82 dB(A).
- В Канада потребителите на комплекти в комбинация с шумозаглушители трябва да направят справка със стандарт Z94.1 на CSA относно промишлените средства за защита на главата.
- Диапазон на работната температура: –20°C (–4°F) до 50°C (122°F)
- Не смесвайте стари и нови батерии.
- Не смесвайте алкални, стандартни (въглерод-цинкови) или акумулаторни батерии.
- За да изхвърлите батериите по подходящ начин, спазвайте местните разпоредби за изхвърляне на твърди отпадъци.
- Внимание – Изображенията на продукта са само с илюстративна цел.

## 2.4. ДЕКЛАРАЦИИ ПО ИЗИСКВАНИЯТА НА ЕРА НА САЩ

Неправилното поставяне на това устройство ще намали ефективността му при заглушаване на шума. Консултирайте се с приложените инструкции за правилно поставяне.

Въпреки че слуховите протектори могат да са препоръчителни за защита срещу вредното въздействие на импулсен шум, коефициентът за намаляване на шума (NRR) се базира на заглушаването на продължителен шум и може да не е точна индикация на осигурената защита срещу импулсен шум, като например при стрелба (този текст се изисква от ЕРА).

Нивото на шума, навлизащ в ухото на човек, който носи слухов протектор спрямо инструкциите, се пресмята доста точно като разликата между А-прегледеното ниво на околния шум и NRR.

Пример:

1. Нивото на околнен шум, измерен при ухото, е 92 dB(A).
2. NRR е 23 децибела (dB).
3. Нивото на шума, навлизащ в ухото, е приблизително равно на 69 dB(A).

**ВНИМАНИЕ:** При шумни среди с преобладаващи честоти под 500 Hz трябва да се използва С-претеглено ниво на околнен шум.

### 3. ОДОБРЕНИЯ

Възможно е не всички одобрения, посочени в този раздел, да се прилагат за Вашия конкретен модел. Ако дадено одобрение не се прилага за Вашия модел, това може да се види на етикета (ите) на продукта.

#### 3.1. ЕВРОПЕЙСКИ ОДОБРЕНИЯ

##### ЕС

С настоящото 3M Svenska AB декларира, че Bluetooth отговаря на Директивата 2014/53/ЕС и на други съответстващи директиви за изпълнение на изискванията за маркировката СЕ.

3M Svenska AB декларира също, че слуховият протектор от типа ЛПС отговаря на Регламент (ЕС) 2016/425.

ЛПС подлежат на ежегоден одит от SGS Fimko Ltd., Takomitie 8, FI-00380 Helsinki, Финландия, нотифициран орган № 0598, и са типово одобрени от PZT GmbH, нотифициран орган № 1974, Bismarckstrasse 264 B, 26389 Wilhelmshaven, Германия.

Продуктът е тестван и одобрен в съответствие с EN 352-1:2020, EN 352-3:2020, EN 352-4:2020, EN 352-6:2020 и EN 352-8:2020.

##### Обединеното кралство

С настоящото 3M Svenska AB декларира, че Bluetooth и радио комуникацията отговаря на Директивата относно радиосъоръженията от 2017 г. и на други съответстващи Регламенти за изпълнение на изискванията за маркировката УКСА.

3M Svenska AB също така декларира, че слуховият протектор от типа ЛПС отговаря на Регламента за лични предпазни средства (Регламент 2016/425 във вида, в който е приведен и изменен в законодателството на Обединеното кралство).

ЛПС подлежат на ежегоден одит и типово одобрение от SGS United Kingdom Limited, Rossmore Business Park, Ellesmere Port, Cheshire CH65 3EN, Обединеното кралство, нотифициран орган № 0120. Продуктът е тестван и одобрен в съответствие с EN 352-1:2020, EN 352-3:2020, EN 352-4:2020, EN 352-6:2020 и EN 352-8:2020.

#### УКА 0120

##### ЕС и Обединеното кралство

Приложимото законодателство може да се определи, като прегледате Декларацията за съответствие (DoC) на [www.3m.com/peltor/doc](http://www.3m.com/peltor/doc). DoC ще се покаже, ако някои други типови одобрения са приложими. Когато извличате Вашата DoC, моля, намерете своя каталожен номер. Каталогният номер на Вашите шумозаглушители можете да намерите върху долната част на една от чашките.

Пример може да се види на картинката по-долу.



Копие от декларацията за съответствие, както и допълнителна информация, изисквана в Регламентите и Директивите, можете да получите и като се свържете с 3M в държавата на покупка. За информация за връзка вижте последните страници на тази инструкция за потребителя.

#### 3.2. FCC и IC ИНФОРМАЦИЯ

Това устройство е в съответствие с част 15 от правилата на FCC и спецификациите за освободените от лиценз радиостандарти на ISED Canada. Експлоатацията е предмет на следните две условия: (1) Това устройство не трябва да причинява вредни смущения и (2) това устройство трябва да приема всички получени смущения, включително смущения, които биха могли да доведат до нежелана експлоатация.

**ЗАБЕЛЕЖКА:** Това устройство е тествано и е установено, че е в съответствие с ограниченията за цифрово устройство от клас В съгласно част 15 от правилата на FCC. Тези ограничения са предназначени да осигурят разумна защита срещу вредни смущения в жилищна инсталация. Това устройство генерира, използва и може да излъчва радиочестотна енергия и ако не бъде инсталирано и използвано в съответствие с инструкциите може да причини вредни смущения в радиокомуникациите. Въпреки това няма никаква гаранция, че няма да възникнат смущения в конкретна инсталация. Ако това устройство причинява вредни смущения, което може да се установи с изключване и включване на устройството, потребителят може да се опита да коригира смущенията по един или повече от следните начини:

- Да преориентира или премести приемната антена.
- Да увеличи разстоянието между двете смущаващи се устройства.
- Да се консултира с техническото обслужване на 3M.

Това преносимо устройство и неговата антена отговарят на FCC/IC граници на РЧ излагане за общата популация/ неконтролирано излагане. Използваната за това устройство антена не трябва да бъде съвместно разположена или да работи заедно с друга антена или предавател. Промените или модификациите на оборудването, които не са изрично одобрени от страната, отговаряща за съответствието, могат да отнемат правото на потребителя да работи с оборудването.

CAN ICES-3 (B)/NMB-3(B)

## 4. ОБЯСНЕНИЕ НА ТАБЛИЦИТЕ ЗА СТАНДАРТ

Коефициентът на заглушаване на звука е получен при изключено захранване на устройството.

### 4.1. ЕВРОПА И АНЗ

ЗМ настоятелно препоръчва персонално тестване на слуховите протектори. Изследвания показват, че потребителите може да получат по-малко намаляване на шума от посочените върху опаковката стойности на етикетите за заглушаване поради различието при поставяне, уменията за поставяне и мотивацията на потребителя. Направете справка с приложимите регламенти и насоки относно регулирането или стойността(ите) на етикета за заглушаването. При липса на приложими разпоредби се препоръчва стойността на етикета за заглушаване да бъде намалена, за да се оцени по-добре типичната защита.

### 4.2. ЕВРОПЕЙСКИ СТАНДАРТ EN 352 EN 352-1, EN 352-3

Таблица реф.	Описание
A:A	Шумозаглушители с лента за глава и възглавнички от пяна
A:B	Шумозаглушители с лента за глава и възглавнички от гел
A:C	Шумозаглушители с приставка за комплект и възглавнички от пяна
A:D	Шумозаглушители с приставка за комплект и възглавнички от гел
A:1	$f$ = централна честота на октавния диапазон (Hz)
A:2	MV = Средна стойност (dB)
A:3	SD = Стандартно отклонение (dB)
A:4	APV* = MV - SD (dB). *Предполагаема стойност на защита
A:5	H = Прогнозирана защита на слуха при височестотни звуци ( $f \geq 2000$ Hz). M = Прогнозирана защита на слуха при средночестотни звуци (500 Hz < $f$ < 2000 Hz). L = Прогнозирана защита на слуха при нискочестотни звуци ( $f \leq 500$ Hz).  SNR = оценка с едно число на ефективността на слуховия протектор
A:6	S = малък M = среден L = голям

### EN 352-4 Функция, зависеща от нивото

Таблица реф.	Описание
B:A	Базови нива
B:1	H = Базово ниво за височестотен шум M = Базово ниво за средночестотен шум L = Базово ниво за нискочестотен шум

### EN 352-6 вход за звук, свързан с електрическата безопасност

Таблица реф.	Описание
C:A	Външен безжичен вход за звук, свързан с електрическата безопасност
C:1	Входящ сигнал (dBFS)
C:2	Изходящо звуково ниво (dB(A))
C:3	Базовото ниво на входящ сигнал (dBFS), за което изходящото звуково ниво е равно на 82 dB(A)
C:4	Изходящо звуково ниво за максимален входен сигнал (dB(A))
C:5	Времени еквивалент на 82 dB(A) в продължение на 8 ч. (чч:мм) за максимален входен сигнал

### 4.3. СТАНДАРТИ ANSI S3.19-1974 (САЩ) И CSA 22.2 (КАНАДА)

Американска агенция за опазване на околната среда (U.S. EPA) посочва NRR като мярка на слуховия протектор за намаляване на шума. Въпреки това ЗМ не дава гаранции относно пригодността на NRR за тази цел. ЗМ настоятелно препоръчва персонално тестване на слуховите протектори. Изследвания показват, че потребителите може да получат по-малко намаляване на шума от посочените върху опаковката стойности на етикетите за заглушаване поради различието при поставяне, уменията за поставяне и мотивацията на потребителя. Направете справка с приложимите регламенти и насоки относно регулирането или стойността(ите) на етикета за заглушаването. Препоръчва се NRR да се редуцира до 50% за по-добро оценяване на типичната защита.

Таблица реф.	Описание
E:A	Шумозаглушители с лента за глава и възглавнички от пяна
E:B	Шумозаглушители с приставка за комплект и възглавнички от пяна
E:1	Честота (Hz)

Таблица реф.	Описание
E:2	Средно заглушаване (dB)
E:3	Стандартно отклонение (dB)
E:4	NRR = Рейтинг за намаляване на шума
E:5	CSA Клас (CSA = Канадска асоциация по стандартизация)

#### 4.4. СТАНДАРТ AS/NZS 1270:2002

Таблица реф.	Описание
F:A	Шумозаглушители с лента за глава и възглавнички от пяна / Шумозаглушители с лента за глава и възглавнички от гел
F:B	Шумозаглушители с приставка за комплект и възглавнички от пяна / Шумозаглушители с приставка за комплект и възглавнички от гел
F:1	$f$ = Честота (Hz)
F:2	$M_f$ = Средно заглушаване (dB)
F:3	$SD_f$ = Стандартно отклонение (dB)
F:4	$M_f - SD_f$ = Средно заглушаване минус SD
F:5	$SLC_{80}$ = Рейтинг за преобразуване на звуковото ниво
F:6	Клас
F:7	Сила на притискане (N)

#### 4.5. УСТРОЙСТВА КОМПЛЕКТИ

Тези шумозаглушители трябва да се монтират и използват само с комплектите, изброени в Таблица D. Тези шумозаглушители са тествани в комбинация с комплектите, изброени в Таблица D, и може да осигуряват различни нива на защита, ако се монтират на различни комплекти.

Обяснение на таблицата за приставки за комплекти:

Таблица реф.	Описание
D:A	Съвместими комплекти
D:B	Шумозаглушители с приставка за комплект и възглавнички от пяна
D:C	Шумозаглушители с приставка за комплект и възглавнички от гел
D:1	Производител
D:2	Модел
D:3	Код на приставка

Таблица реф.	Описание
D:4	Размери на глава: S = малък, M = среден, L = голям

Когато избирате принадлежности към респираторни лични предпазни средства, например монтирани върху комплект слухови протектори, моля, консултирайте се с етикета за одобрение от NIOSH или попитайте в техническото обслужване на 3M за одобрените конфигурации.

## 5. ОБЩ ПРЕГЛЕД

### 5.1. G) КОМПОНЕНТИ

(Фигура G)

- G:1 Лента за глава (PVC, PA)
- G:2 Тел на лентата за глава (неръждаема стомана)
- G:3 Двучлочно закопчаване (POM)
- G:4 Възглавничка (PVC фолио и PUR пяна)
- G:5 Уплътнител от пяна (PUR пяна)
- G:6 Чашка (ABS)
- G:7 Зависим от нивото микрофон за слушане на околни звуци (PUR пяна)
- G:8 Микрофон за провеждане на разговори (ABS, PA)
- G:9 Ветрозащитен екран (PUR пяна)

## 6. ПОДГОТОВКА

### 6.1. ОБЩИ

Следните точки обхващат основните действия, необходими за привеждане на продукта в готовност за работа.

### 6.2. ИЗВАЖДАНЕ/ПОСТАВЯНЕ НА БАТЕРИИТЕ

Уверете се, че сте прочели и разбрали съдържанието на Глава 2. Безопасност преди смяна на батерията/ батериите.

(Фигура 1)

1. С пръстите си откачете фиксатора на лявата чашка.
2. Отворете чашката.
3. Поставете или сменете батериите. Уверете се, че поляритетът отговаря на маркировките.
4. Затворете чашката и заключете фиксатора.

**ЗАБЕЛЕЖКА:** Променете типа на батерията, ако преминавате от акумулаторна към незареждаема, вижте „Конфигуриране на слушалките“.

### 6.3. ВРЕМЕ НА РАБОТА

Приблизително време на работа с нови алкални батерии AA и напълно заредени акумулаторни батерии LR6NM (2100 mAh):

Bluetooth поточно предаване и зависимост от нивото на прил. 75 часа.

**ЗАБЕЛЕЖКА:** Времето на работа може да варира в зависимост от средата, температурата и възрастта/ състоянието на батерията.

## 7. ИНСТРУКЦИИ ЗА ПОСТАВЯНЕ

Преглеждайте слуховия протектор преди всяка употреба. Ако е повреден, изберете здрав слухов протектор или избягвайте шумната среда.

### 7.1. ЛЕНТА ЗА ГЛАВА

(Фигура Н:1 - Н:3)

**Н:1** Плъзнете навън чашките и наклонете горната част на корпуса навън, като кабелът трябва да е от външната страна на лентата за глава.

**Н:2** Настройте височината на чашките, като ги плъзнете нагоре или надолу и същевременно придържате лентата за главата на място.

**Н:3** Лентата за глава трябва да минава над главата, както е показано, и да поддържа теглото на слушалките.

### 7.2. ПРИСТАВКА ЗА КОМПЛЕКТ

(Фигура Н:4 - Н:8)

**Н:4** Поставете приставката за комплект в слота на комплекта и я фиксирайте на място, докато щракне (Н:5).

**Н:6** Работен режим: Натиснете теловете на лентата за глава навътре, докато чуете щракване от двете страни. Уверете се, че чашките и теловете на лентата за главата не се притискат към ръба на комплекта в работен режим, тъй като това може да доведе до намаляване на заглушаването на шума от шумозаглушителите.

**Н:7** Режим на вентилация: За да преминете от работен режим към режим на вентилация, издърпайте навън чашките за ушите, докато чуете щракване. Избягвайте да поставяте чашките върху комплекта (Н:8), тъй като това пречи на вентилацията.

### 7.3. МИКРОФОН

(Фигура Н:9 - Н:10)

За подобряване на работата на микрофона в шумна среда разположете микрофона много близо до устата си (на по-малко от 3 cm или 1/8 инча). Вижте фигури Н:9 и Н:10.

## 8. ИНСТРУКЦИИ ЗА ЕКСПЛОАТАЦИЯ

### 8.1. ВКЛЮЧВАНЕ/ИЗКЛЮЧВАНЕ

(Фигура 2)

Натиснете продължително (~ 2 сек.) бутон за захранване за включване или изключване на слушалките. Гласово съобщение ще извести „Power on“ (Включване) или „Power off“ (Изключване).

При първото включване на слушалките те автоматично влизат в режим на вдвояване.

**ЗАБЕЛЕЖКА:** Ако в продължение на 4 часа не бъдат натискани бутони, слушалките автоматично ще се изключат. Гласово съобщение ще гласи „Automatic power off“ (Автоматично изключване).

### 8.2. РЕГУЛИРАНЕ И ИЗБОР НА СИЛА НА ЗВУКА НА ИЗТОЧНИКА НА ЗВУК

(Фигура 3)

За да настроите активната сила на звука, натиснете за кратко (~ 0,5 сек.) бутонa [+ ] или [- ].

Променете активния звук от източник чрез кратко натискане (~ 0,5 сек.) на бутонa за захранване.

Източникът на звук може да бъде:

- Телефон
- Слушане на околни звуци
- Поточно предаване
- Bluetooth радио

**ИНТЕЛИГЕНТЕН СЪВЕТ:** Можете да конфигурирате усилването на басовия звук, баланса на околния звук и еквайзера за околния звук. Натиснете продължително (~ 2 сек.) бутонa на менюто [M] за достъп до менюто за конфигуриране.

Вижте „Конфигуриране на слушалките“.

### 8.3. РЕЖИМ НА ЧУВАНЕ НА ШУМОВЕ ОТ ОКОЛНАТА СРЕДА

Помага за защитата на слуха Ви от потенциално вредни звукови нива. Микрофоните за чуване на шумове от околната среда ви помагат да чувате приближаващи превозни средства, сигнали и други предупреждения с ниска сила на звука, когато е необходимо, а когато са със силен звук, ви помагат, като осигуряват защита на слуха, но ви позволяват да говорите нормално и да ви чуват.

### 8.4. КОМУНИКАЦИЯ „ЛИЦЕ В ЛИЦЕ“ (PUSH-TO-LISTEN, НАТИСКАНЕ ЗА СЛУШАНЕ)

(Фигура 4)

Функцията „Натискане за слушане“ Ви позволява незабавно да чуете околните звуци, като изключите звука на Bluetooth и активирате зависимите от нивото микрофони. Натиснете за кратко (~ 0,5 сек.) два пъти бутонa за захранване, за да активирате „Натискане за слушане“. Натиснете за кратко някой от бутоните, за да дезактивирате „Натискане за слушане“.

### 8.5. СДВОЯВАНЕ НА УСТРОЙСТВО С BLUETOOTH

**ЗАБЕЛЕЖКА:** Възможността на Вашия продукт PELTOR да се свързва с външни устройства (например мобилни телефони или радиостанции) чрез Bluetooth и/или кабел може да се влияе от софтуера на външното устройство. Някои от описаните функционалности може да не работят с всички външни устройства и може да се влияят от софтуерни и хардуерни актуализации на конкретното устройство.

(Фигура 5)

При първото включване на слушалките те автоматично влизат в режим на вдвояване. Гласово съобщение потвърждава „Bluetooth pairing on“ (Bluetooth вдвояването е включено). Можете да влезете в режим на вдвояване и от менюто, вижте „Конфигуриране на слушалките“. Можете също така да натиснете продължително (~5 сек.) бутонa за захранване в изключен режим.



Уверете се, че Bluetooth комуникацията на Вашето Bluetooth устройство е активирана. Потърсете и изберете „WS ALERT X“ на Вашето Bluetooth устройство. Гласово съобщение потвърждава, когато е приключено сдвояването, „Pairing complete“ (Сдвояването е завършено) и „Connected“ (Свързан).

**ЗАБЕЛЕЖКА:** Винаги може да спрете процеса на сдвояване, като натиснете продължително (~2 сек.) бутона Bluetooth (фиг. 8).

**ЗАБЕЛЕЖКА:** Когато трето Bluetooth устройство се сдвои успешно, едно от предишно сдвоените устройства се премахва от слушалките. Ако едно от устройствата е свързано, несвързаното устройство се премахва. В противен случай първото сдвоено устройство се премахва.

### 8.5.1. ПОВТОРНО СВЪРЗВАНЕ НА BLUETOOTH УСТРОЙСТВА

Когато слушалките са включени, те се опитват да се свържат повторно към всички сдвоени устройства в рамките на 5 минути. Гласово съобщение ще потвърди осъществената връзка с „Connected“ (Свързано).

**ЗАБЕЛЕЖКА:** Ако връзката бъде изгубена, слушалките се опитват да се свържат повторно в рамките на 30 секунди. Гласово съобщение ще Ви уведоми, ако връзката е изгубена, „Disconnected“ (Прекъсната връзка).

## 8.6. СВЪРЗАНО КЪМ ТЕЛЕФОНА

### 8.6.1. РАБОТА С ТЕЛЕФОНА

(Фигура 8)

бутон Bluetooth	Състояние	Действие
Кратко натискане	Няма активност	Възпроизвеждане
	Поточно предаване	Пауза
	Входящо повикване	Отговор
	Изходящо повикване/ Извършва се повикване	Край на повикване
	На телефона се извършва повикване, входящо повикване	Край на изходящо повикване, приемане на входящо повикване
Продължително натискане	Няма активност/ Поточно предаване	Контрол на гласа
	Входящо повикване	Отхвърляне
	Извършва се повикване	Прехвърляне на повикване между телефон/слушалки
	На телефона се извършва повикване, входящо повикване	Отхвърляне на входящо повикване
Кратко двукратно натискане	Поточно предаване	Прескачане на следващия запис
Кратко трикратно натискане	Поточно предаване	Връщане към предишния запис

**ЗНАЕХТЕ ЛИ:** Възпроизвеждането на аудио ще бъде автоматично поставено на пауза от устройството за възпроизвеждане на аудио, когато провеждате разговор. След прекратяване на повикване възпроизвеждането на аудио автоматично ще стартира отново.

## 8.7. СВЪРЗАНО КЪМ ДВУПОСОЧЕН ПРИЕМО-ПРЕДАВАТЕЛ

### 8.7.1. РАБОТА С ДВУПОСОЧЕН ПРИЕМО-ПРЕДАВАТЕЛ

(Фигура 8)

Бутон Bluetooth	Състояние	Действие
Натискане	Няма активност/ Поточно предаване	Начало на поточно предаване по двупосочния приемопредавател
Освобождаване	Поточно предаване по двупосочния приемопредавател	Край на поточното предаване по двупосочния приемопредавател

## 8.8. 3M™ CONNECTED EQUIPMENT, МОБИЛНО ПРИЛОЖЕНИЕ

Свържете Вашите „Слушалки WS™ ALERT™ X“ с мобилното приложение „3M™ Connected Equipment“, което поддържа Android и iOS. Когато сте свързани към мобилното приложение, ще имате достъп до настройки, конфигурации, инструкции за потребителя и т.н.

**ЗАБЕЛЕЖКА:** За повече информация посетете „App Store“ или „Google Play“ и изгледете приложението „3M™ Connected Equipment“. За помощ относно приложението „3M™ Connected Equipment“, моля, вижте информацията в мобилното приложение.

## 9. ФУНКЦИИ НА МЕНЮТО

### 9.1. КОНФИГУРИРАНЕ НА СЛУШАЛКИТЕ

(Фигура 7)

Натиснете продължително (~ 2 сек.) бутон на менюто [M] за достъп до менюто за конфигуриране. Гласово съобщение ще потвърди „Menu“ (Меню). Натиснете за кратко (1 сек.) бутон на менюто [M] за прегледжване на менюто. Гласово съобщение ще потвърди всяка стъпка от менюто. Натиснете за кратко (~ 0,5 сек.) бутон [+] или [-], за да активирате/деактивирате/промените различните конфигурации.

#### 1. Bluetooth pairing (Bluetooth сдвояване)

(Фигура 6)

Когато гласовото съобщение каже „Bluetooth pairing“, натиснете за кратко (1 сек.) бутон [+], за да стартирате сдвояването. Натиснете за кратко (~0,5 сек.) бутон [-], за да спрете сдвояването. Гласово съобщение ще потвърди „Pairing on“ (Сдвояването е включено). Потърсете и изберете „WS ALERT X“ на Вашето Bluetooth устройство. Гласово съобщение ще потвърди, когато сдвояването приключи, „Pairing complete“ (Сдвояването приключи) и „Connected“ (Свързано). Натиснете за кратко (1 сек.) бутон [-], за да спрете сдвояването. Гласово съобщение ще потвърди „Pairing off“ (Сдвояването е изключено).

#### 2. Bass boost (Усилване на басовия звук)

(Фигура 7)

Bass boost (Усилване на басовия звук) усилва басовите звуци в поточната стереомузика. Натиснете за кратко (1 сек.) бутона [+] или [-], за да активирате/деактивирате усилването на басовия звук.

#### 3. Ambient balance (Баланс на околните звуци)

(Фигура 7)

Натиснете за кратко (1 сек.) бутон [-], за да увеличите лявата страна и да намалите дясната. Натиснете за кратко (~0,5 сек.) бутон [+], за да увеличите дясната страна и да намалите лявата. Гласово съобщение ще Ви уведоми, когато балансът на околния звук е центриран – „Center“ (Център).

#### 4. Ambient equalizer (Еквалайзер за околни звуци)

(Фигура 7)

Еквалайзерът за околните звуци променя честотните характеристики на околния звук. Натиснете за кратко (~0,5 сек.) бутон [-] или [+], за да промените нивата в еквалайзера за околните звуци, „Low – Normal – High – Extra high“ (Ниско – нормално – високо – екстра високо).

#### 5. Sidetone volume (Сила на страничния звук)

(Фигура 7)

Страничният звук е звукова обратна връзка към потребителя на слушалките по време на разговор. Натиснете за кратко (~0,5 сек.) бутон [-] или [+], за да промените силата на страничния звук, „Off – Low – Normal – High“ (Изкл. – ниско – нормално – високо).

#### 6. Battery type (Тип батерия)

(Фигура 7)

Натиснете за кратко (~0,5 сек.) бутон [-] или [+], за да промените типа батерия на акумулаторна или алкална.

#### 7. Reset to factory default (Възстановяване на

фабричните настройки)

(Фигура 9)

Натиснете за кратко (~0,5 сек.) бутон [-] или [+], след което натиснете продължително (~2 сек.) бутон на менюто [M]. Гласово съобщение ще Ви напътства.

**ИНТЕЛИГЕНТЕН СЪВЕТ:** Ако слушалките са били нулирани до фабричните настройки по подразбиране, те автоматично влизат в режим на сдвояване при първото им включване.

## 10. ОТСТРАНЯВАНЕ НА НЕИЗПРАВНОСТИ

Проблем	Възможен проблем/решение
Слушалките няма да се включат.	Уверете се, че батерията в слушалките е напълно заредена.
	Батерията е изтощена. Сменете батерията.
Неуспешно вдвояване.	Уверете се, че Bluetooth устройството за вдвояване е настроено в режим на вдвояване и е готово за вдвояване.
	Bluetooth устройството за вдвояване е извън обхват.
	1. Премахнете всички Bluetooth устройства, синхронизирани към Вашия телефон.
	2. Рестартирайте телефона (включете/изключете телефона си).
Чувам прашене по време на поточно предаване/ телефонни разговори.	3. Извършете нулиране до фабричните настройки на слушалките.
	4. Сдвоете слушалките към телефона.
	5. Ако проблемът остава, опитайте да сдвоите друг телефон, за да проверите дали помага.
	Bluetooth е радиотехнология, което означава, че е чувствителна към предмети между слушалките и устройството, към което са свързани. Трябва да имате разстояние до 10 метра между слушалките и свързаното устройство при директна видимост (т.е. без стени и т.н.). Дори разположението на телефона върху тялото може да бъде от значение.
Имам проблем с FM радиоприемането.	Уверете се, че батерията в слушалките е напълно заредена.
	Батерията е изтощена. Сменете батерията.
	Радиоприемането зависи от топографията и средата, в която се намирате. Ако приемането е слабо, опитайте се да се преместите в друга зона.

## 11. ПОЛЕЗЕН ЖИВОТ НА ПРОДУКТА

Препоръчително е да замените продукта в рамките на 5 години от датата на производство. Полезният живот на продукта ще зависи в голяма степен от средата, в която продуктът се съхранява, използва, обслужва и поддържа.

Потребителят трябва редовно да проверява продукта, за да определи кога е достигнал края на полезния си живот. Примерите за това, че продуктът може да е достигнал края на полезния си живот, включват:

- Видими дефекти като пукнатини, деформации, хлабави или липсващи части.
- Влошаване в ефективността за шумоизолиране на слуховия протектор, странен шум или необичайно високи нива на звука от електронното възпроизвеждане на звука на продукта.

**ЗАБЕЛЕЖКА:** Полезният живот на продукта не се отнася за батериите.

## 12. ПОЧИСТВАНЕ И ПОДДРЪЖКА

Проверете визуално състоянието на батерията. Сменете я, ако откриете теч или повреда на батерията.

Използвайте кърпа, навлажнена със сапун и топла вода, за почистване на външните корпуси, лентата за глава и възглавничките.

**ЗАБЕЛЕЖКА:** НЕ потапяйте слуховия протектор във вода.

Ако слуховият протектор се намокри от дъжд или изпотяване, обърнете шумозаглушителите навън, извадете възглавничките и уплътнителите от пяна и ги оставете да изсъхнат, преди да сглобите отново. Възглавничките и уплътнителите от пяна може да влошат качеството си при употреба и трябва да се проверяват редовно за напуквания или други повреди. При редовна употреба 3М препоръчва смяна на възглавничките и уплътнителите от пяна поне два пъти годишно, за да се поддържат постоянно заглушаване, хигиена и комфорт. В горещи и влажни среди може да са необходими по-чести смени за поддържане на приемлива хигиена. Ако има повредена възглавничка, тя трябва да се замени. Вижте раздела за резервни части по-долу.

### 12.1. СВАЛЯНЕ И СМЯНА НА ВЪЗГЛАВНИЧКИТЕ

(Фигура Н:11 - Н:13)

**Н:11** За да махнете възглавничката, плъзнете пръстите си под вътрешния край на възглавничката и я издърпайте здраво навън.

**Н:12** Премахнете съществуващ(ите) уплътнител(и) и поставете нов(и) уплътнител(и) от пяна.

**Н:13** Поставете едната страна на възглавничката в канала на чашката и натиснете другата страна, докато възглавничката щракне на място.

### 12.2. ОТСТРАНЯВАНЕ И СМЯНА НА ВЪНШНИ КОРПУСИ

(Фигура 1)

За да извадите външните корпуси:

Поставете пръстите си или инструмент под ръба на скобата на външния корпус и дръпнете нагоре и надолу, за да отключите външния корпус. Извадете корпуса, като го повдигнете от долния ръб.

За да закрепите външните корпуси:

Натиснете надолу скобата на външния корпус, за да се уверите, че е в отключено положение. Поставете езичето върху горния ръб на външния корпус в прореза на горния ръб на чашката.

Когато външният корпус е натиснат докрай на място, натиснете скобата за да заключите външния корпус към чашката.

### 13. РЕЗЕРВНИ ЧАСТИ И ПРИНАДЛЕЖНОСТИ

Възможно е не всички резервни части и принадлежности да са налични на всички пазари.

Номер на артикул	Име
HY82	Хигиенен комплект (EN, ANSI, CSA/ANSI и AS/NZS)
HY80	Уплътнителен пръстен с гел HY80 (EN и AS/NZS)
210300-664-GY/1	Капаци за слушалки WS™ ALERT™, ярко жълти, 1 чифт
210300-664-RD/1	Капаци за WS™ ALERT™ слушалки, червени, 1 чифт
210300-664-BA/1	Капаци за WS™ ALERT™ слушалки, сини, 1 чифт
210300-664-OR/1	Капаци за WS™ ALERT™ слушалки, оранжеви, 1 чифт
210300-664-RE/1	Капаци за WS™ ALERT™ слушалки, розови, 1 чифт
210300-664-SV/1	Капаци за слушалки WS™ ALERT™, черни, 1 чифт
210300-664-GB/1	Капаци за слушалки WS™ ALERT™, неоновозелени, 1 чифт
LR6NM	NiMH акумулаторни батерии AA
MT53N-14/1	Електретен микрофон, 240 mm с щепсел, вкл. ветрозащитен екран M995/2
M995/2	M995 Ветрозащитен екран за микрофон за реч
HY100A	HY100A Хигиенна подложка Clean
HYM1000	Протектор за микрофон (4,5 метра)





### 14. СЪХРАНЕНИЕ

- Съхранявайте продукта на чисто и сухо място преди и след употреба.
- Винаги съхранявайте продукта в оригиналната му опаковка и далеч от източници на директна топлина или пряка слънчева светлина, прах и увреждащи химикали.

- Диапазон на температурата за съхранение: -20°C (-4°F) до 40°C (104°F)
- Относителна влажност: < 90%.
- Варианти с лента за глава и лента за врат: Внимавайте върху лентата за глава или врат да не се прилага сила и възглавничките да не бъдат смачквани.
- Вариант с приставка за комплект: Уверете се, че шумозаглушителите са в позиция за работен режим (вижте фиг. 1:6) и че възглавничките не са смачкани.
- **ЗАБЕЛЕЖКА:** Отстранявайте батериите при съхранение на продукта за продължителни периоди от време.

### 15. СИМВОЛИ

Тази глава е обща и обяснява значението на различни символи, които могат да бъдат открити върху етикетите, опаковките и/или върху самия продукт.

Символ	Описание
	Да се пази от дъжд и да се съхранява в сухи условия (максимум 90% влажност).
	Максималните и минималните температурни граници, при които трябва да се съхранява изделието.
	Информация, свързана с инструкциите за експлоатация. При работа с устройството трябва да се вземат предвид инструкциите за експлоатация.
	Необходимо е повишено внимание при работа с устройството. Настоящата ситуация изисква оператора да бъде нащрек или да предприеме действия, за да се избегнат нежелани последствия.
	Държавата на производство на продуктите. „CC“ се заменя с двубуквения код на страната CN = Китай, SE = Швеция или PL = Полша (ISO 3166-1). Датата на производство е посочена като ГГГГ/ММ.

Символ	Описание
	Производителят на даден продукт.
	WEEE (излязло от употреба електрическо и електронно оборудване). Продуктът съдържа електрически и електронни компоненти и не трябва да се изхвърля като битов отпадък. Моля, консултирайте се с местните директиви за изхвърляне на електрическо и електронно оборудване.
	Символ за рециклиране. Рециклирайте този продукт в пункт за рециклиране за електрическо и електронно оборудване.

## 16. ГАРАНЦИЯ И ОГРАНИЧЕНИЕ НА ОТГОВОРНОСТТА

**ЗАБЕЛЕЖКА:** Следващите твърдения не се отнасят за Австралия и Нова Зеландия.

Потребителите трябва да разчитат на своите законни права.

### 16.1. ГАРАНЦИЯ

В случай че някой продукт на отдела за лична безопасност на 3М се окаже дефектен като материали, изработка или в несъответствие с каквато и да било изрична гаранция за определена цел, единственото задължение на 3М и Ваше изключително правно средство за защита ще бъде изборът на 3М да ремонтира, замени или възстанови средствата за покупната цена на тези части или продукти при навременното уведомяване относно проблема от Ваша страна и доказването, че продуктът е съхраняван, поддържан и използван в съответствие с писмените инструкции на 3М.

**ОСВЕН КОГАТО Е ЗАБРАНЕНО ОТ ЗАКОНА, ТАЗИ ГАРАНЦИЯ Е ИЗКЛЮЧИТЕЛНА И ЗАМЕСТВА ВСИЧКИ ИЗРИЧНИ ИЛИ ПОДРАЗБИРАЩИ СЕ ГАРАНЦИИ ЗА ПРОДАВАЕМОСТ, ПРИГОДНОСТ ЗА ОПРЕДЕЛЕНА ЦЕЛ ИЛИ ДРУГА ГАРАНЦИЯ ЗА КАЧЕСТВО ИЛИ ТЕЗИ, КОИТО ПРОИЗТИЧАТ ОТ НАЧИНА НА ТЪРГУВАНЕ, МАНИЕР ИЛИ ЦЕЛ НА ТЪРГУВАНЕТО, С ИЗКЛЮЧЕНИЕ НА ПРАВОТО НА СОБСТВЕНОСТ И ПРОТИВ НАРУШАВАНЕ НА ПАТЕНТНИТЕ ПРАВА.**

3М няма задължение по силата на тази гаранция по отношение на продукт, който се е повредил поради неадекватно или неправилно съхранение, работа или поддръжка; неспазване на инструкциите на продукта; промяна или повреда на продукта, причинена от злополука, небрежност или неправилно използване.

### 16.2. ОГРАНИЧЕНИЕ НА ОТГОВОРНОСТТА

ОСВЕН КОГАТО Е ЗАБРАНЕНО ОТ ЗАКОНА, В НИТО ЕДИН СЛУЧАЙ 3М НЕ НОСИ ОТГОВОРНОСТ ЗА КАКВИТО И ДА Е ПРЕКИ, КОСВЕНИ, СПЕЦИАЛНИ, СЛУЧАЙНИ ИЛИ ПОСЛЕДВАЩИ ЗАГУБИ ИЛИ ЩЕТИ (ВКЛЮЧИТЕЛНО ПРОПУСНАТИ ПОЛЗИ), ПРОИЗТИЧАЩИ ОТ ТОЗИ ПРОДУКТ, НЕЗАВИСИМО ОТ ТОВА КАКВО ТЪВЪРДИ ПРАВНАТА ТЕОРИЯ. ПРАВНИТЕ СРЕДСТВА ЗА ЗАЩИТА, ИЗЛОЖЕНИ ТУК, СА ИЗКЛЮЧИТЕЛНИ.

### 16.3. ЗАБРАНА ЗА МОДИФИКАЦИЯ

По това устройство не трябва да се правят модификации без писменото съгласие на компанията 3М. Неразрешени модификации може да са причина за анулиране на гаранцията и правото на потребителя да експлоатира устройството.

## 17. ИЗХВЪРЛЯНЕ

### 17.1. ИЗХВЪРЛЯНЕ НА БАТЕРИИТЕ

Много от презареждащите се батерии трябва да се рециклират според местното, щатското/областното и националното законодателство. За да рециклирате/ изхвърлите батериите по подходящ начин, винаги спазвайте местните разпоредби за изхвърляне на твърди отпадъци. Освен това в Съединените щати и Канада компанията 3М е партньор на Call2Recycle (RBRС), за да Ви предостави услуга за рециклиране и да гарантира, че презареждащите се батерии в нашите продукти се рециклират правилно. За да Ви помогнем да използваме тази услуга, обадете се на линията за информация за рециклиране на батерии на Call2Recycle на 1-800-8-BATTERY (1-800-822-8837) или направете справка с указанията за рециклиране на батерии на Call2Recycle онлайн на [www.call2recycle.org](http://www.call2recycle.org).



### 17.2. ИЗХВЪРЛЯНЕ НА ОТПАДНО ЕЛЕКТРОННО ОБОРУДВАНЕ

Австралия: Клиентите трябва да направят справка с местната община за изхвърляне на електроника в края на полезния ѝ живот.

Нова Зеландия: Клиентите трябва да изхвърлят електрониката в края на полезния ѝ живот в местните контейнери за изхвърляне на електронни отпадъци.

Устройството трябва да се изхвърли в съответствие с местните закони и разпоредби.

Náhlavní souprava 3M™ PELTOR™ WS™ ALERT™ X  
MRX21A4WS6\*  
MRX21P3E4WS6\*

\*Označuje variantu produktu

## 1. ÚVOD

Děkujeme vám a blahopřejeme k volbě této náhlavní soupravy pro komunikační řešení.

### 1.1. ZAMÝŠLENÉ POUŽITÍ

Tyto náhlavní soupravy poskytují uživateli ochranu sluchu před nebezpečnými úrovněmi hluku a umožňují jim komunikovat pomocí vestavěné technologie Bluetooth a slyšet okolí pomocí mikrofonů pro příjem okolních zvuků. Předpokládá se, že si všichni uživatelé přečtou přiložený návod k použití a seznámí se s používáním tohoto zařízení. Výrobky řady 3M PSD jsou určeny pouze pro pracovní použití.

V Evropě mohou být některé produkty 3M PELTOR vhodné i pro některá nepracovní použití. Vždy si přečtěte a dodržujte pokyny pro uživatele.

### 1.2. DRŽÁK

Slovo držák v tomto dokumentu označuje ochranu hlavy, ochranu obličeje nebo neochranné prostředky.

## 2. BEZPEČNOST

### 2.1. DŮLEŽITÉ UPOZORNĚNÍ

Než začnete výrobek používat, přečtěte si prosím všechny bezpečnostní informace a tyto pokyny. Pokyny si uschovejte pro pozdější použití. Se žádostí o další informace nebo dotazy se prosím obraťte na technickou podporu společnosti 3M (kontaktní informace naleznete na poslední stránce).

### VAROVÁNÍ

Tato ochranná sluchátka pomáhají omezit vystavení uživatele nebezpečnému hluku a dalším hlasitým zvukům. Nesprávné používání nebo nepoužívání ochrany sluchu po celou dobu, kdy jste nebezpečnému hluku vystaveni, může vést ke ztrátě nebo poškození sluchu. Se správným používáním vám pomůže nadřazený pracovník, návod k použití nebo technická podpora společnosti 3M. Máte-li pocit otupení sluchu, slyšíte-li během vystavení hluku (včetně hluku střelby) zvonění nebo bzučení, nebo pokud máte z jakéhokoli jiného důvodu podezření na problém se sluchem, opusťte ihned hlučné prostředí a obraťte se na svého vedoucího nebo vyhledejte lékaře.

**Nedodržení následujících pokynů může vést k vážnému nebo smrtelnému zranění:**

- Chránič sluchu nabízí možnost zvukové zábavy. Poslech hudby nebo jiné audio komunikace může snížit váš přehled o situaci a schopnost slyšet varovné signály na příslušném pracovišti. Udržujte pozornost a nastavte hlasitost na nejnižší přijatelnou úroveň.
- Chcete-li snížit rizika spojená se vznikem výbuchu, produkty a příslušenství, které není jiskrově bezpečné, nepoužívejte je v prostředí s nebezpečím výbuchu.

**Nedodržení následujících pokynů může vést ke snížení úrovně ochrany poskytované sluchátky a může způsobit ztrátu sluchu:**

- Společnost 3M důrazně doporučuje funkci ochrany sluchu osobně vyzkoušet. Z výzkumu vyplývá, že uživatelé mohou v praxi zaznamenat nižší úroveň tlumení hluku, než je uvedeno na obalu, z důvodu rozdílů v těsnosti přilehnutí, zkušeností s nasazením a motivaci uživatelů. Informace ohledně úpravy hodnot(y) utlumení uvedených na štítku najdete v příslušných nařízeních a pokynech. Nejsou-li příslušná nařízení k dispozici, doporučujeme hodnotu omezení hluku snížit, aby se typická ochrana lépe odhadovala.
  - Americká Agentura pro ochranu životního prostředí (EPA) označuje třídu omezení hluku NRR za měřítko tlumení hluku chráničem sluchu. Společnost 3M však neposkytuje žádné záruky, pokud jde o vhodnost třídy omezení hluku NRR pro tento účel. Společnost 3M důrazně doporučuje funkci ochrany sluchu osobně vyzkoušet. Z výzkumu vyplývá, že uživatelé mohou v praxi zaznamenat nižší úroveň tlumení hluku, než je uvedeno na obalu, z důvodu rozdílů v těsnosti přilehnutí, zkušeností s nasazením a motivaci uživatelů. Informace ohledně úpravy hodnot(y) utlumení uvedených na štítku najdete v příslušných nařízeních a pokynech. Doporučuje se, aby se pro lepší odhad obvyklé ochrany třída omezení hluku NRR snížila o 50 %.
  - Zajistěte výběr vhodného typu ochrany sluchu, její správné přizpůsobení a udržování. Nesprávný způsob použití tohoto zařízení snižuje účinnost tlumení hluku. Správný postup použití popisují přiložené pokyny.
  - Před každým použitím ochrany sluchu pečlivě prohlédněte. Pokud zjistíte poškození, použijte jinou, nepoškozenou ochranu sluchu, nebo se vyhybte hlučnému prostředí.
  - Pokud je nutné použít další osobní ochranné prostředky, (např. ochranné brýle, respirátory apod.), vyberte brýle s tenkými stranícemi nebo pásky, aby co nejméně narušovaly těsnici plochu náušníků. Odstraňte všechny předměty, které by mohly narušovat těsnici plochu náušníků, a snižovat tak účinnost ochrany sluchu (např. vlasy, čepice, šperky, sluchátka, hygienické nálevky apod.).
  - Náhlavní ani týlní most neohýbejte ani neměňte jeho tvar a zkontrolujte, zda vyvíjí adekvátní přítlak, aby sluchátka pevně držel na místě.
  - Chránič sluchu, a obzvláště náušníky, se mohou v průběhu používání poškodit, a proto by u nich mělo být často kontrolováno, např. zda nejsou prasklé a těsní. Při pravidelném používání je doporučeno měnit pěnové vložky a náušníky minimálně dvakrát ročně, abyste zajistili stálou úroveň ochrany, hygieny a pohodlí.
  - Pokud nebude uživatel dodržovat tato doporučení, může dojít k závažnému zhoršení ochrany, kterou chrániče poskytují.
- Bezpečnostní prohlášení EN 352:**
- Nasazení hygienických krytů na náušníky může mít vliv na akustické vlastnosti chrániče sluchu.
  - Během používání baterií se může jejich výdrž zhoršovat. Typická délka nepřetržitého používání, které umožní baterie chrániče sluchu, je přibližně 75 hodin.
  - Tento výrobek může být nepříznivě ovlivněn některými chemickými látkami. Další informace lze získat od výrobce.

- Tyto chrániče sluchu připojené k ochranným prostředkům hlavy anebo obličejě jsou velké velikosti. Chrániče sluchu připojené k prostředkům na ochranu hlavy anebo obličejě a splňující normu EN 352-3 jsou střední, malé nebo velké velikosti. Středně velké chrániče sluchu vyhovují většině uživatelů. Chrániče sluchu malé a velké velikosti jsou určeny pro uživatele, kterým chrániče sluchu střední velikosti nevyhovují.
- Výstup zvukového obvodu těchto chráničů sluchu může překročit limit pro vystavení hluku.
- Zvukový signál zábavního audia nepřesahuje 82 dB(A). Maximální SPL je 77,6 dB(A) při -10 dBFS.

## 2.2. UPOZORNĚNÍ

- Jestliže baterii zaměníte za jiný nesprávný typ, hrozí nebezpečí výbuchu.
- Vždy používejte náhradní díly pro daný výrobek 3M. Použití neautorizovaných náhradních dílů může snížit ochranu poskytovanou tímto výrobkem.
- Používejte pouze nenabíjecí baterie AA nebo AAA (podle potřeby) nebo dobíjecí baterie 3M™ PELTOR™ Ni-MH LR6NM nebo LR03NM (podle potřeby). Tyto dobíjecí baterie nemusí být k dispozici na všech trzích.

## 2.3. POZNÁMKY

- Pokud se sluchátka používají v souladu s tímto návodem k použití, umožňují omezit vystavení uživatele trvalému hluku, například průmyslovému hluku a hluku vozidel a letadel, a také zvukovým impulsům, například výstřelům. Požadovanou úroveň ochrany sluchu před hlasitými zvukovými impulsy je obtížné určit. Na výkon ochrany sluchu při střelbě má vliv například typ zbraně, počet výstřelů, správný výběr ochrany a její aplikace a další faktory. Více informací o ochraně sluchu před zvukovými impulsy naleznete na adrese [www.3m.com](http://www.3m.com).
- Tento chránič sluchu je vybaven tlumením na základě úrovně hluku. Uživatel je povinen zkontrolovat před použitím jejich správnou funkčnost. Při zjištění rušení nebo nefunkčnosti se uživatel musí řídit pokyny výrobce pro údržbu a výměnu baterie.
- Tento chránič sluchu má bezpečný zvukový vstup. Uživatel je povinen zkontrolovat před použitím jejich správnou funkčnost. Při zjištění deformace nebo závady by se měl uživatel řídit radami výrobce pro údržbu.
- Tento chránič sluchu omezuje zvukový signál zábavního systému na efektivní hodnotu 82 dB(A).
- V Kanadě se musí uživatelé konstrukcí se sluchátky řídit směrnici CSA Standard Z94.1 o průmyslových ochranných prostředcích.
- Provozní teplota: -20 °C (-4 °F) až 50 °C (122 °F)
- Nepoužívejte společně staré a nové baterie.
- Nepoužívejte společně alkalické, standardní (zinko-uhlíkové) nebo dobíjecí baterie.
- Správný postup likvidace baterií najdete v místních předpisech pro likvidaci pevného odpadu.
- Pozor – Vyobrazení produktů slouží pouze pro ilustraci.

## 2.4. POVINNÁ VYJÁDŘENÍ AMERICKÉ AGENTURY PRO OCHRANU ŽIVOTNÍHO PROSTŘEDÍ (EPA)

Nesprávný způsob použití tohoto zařízení snižuje účinnost tlumení hluku. Správný postup použití popisují přiložené pokyny.

Přestože lze chrániče sluchu doporučit jako ochranu proti škodlivému vlivu zvukových impulsů, je třída omezení hluku (NRR) založena na tlumení trvalého hluku a nemusí být přesným indikátorem ochrany proti zvukovým impulsům, jakými jsou například výstřely (formulace požadovaná organizací EPA).

Hladina hluku vstupujícího do ucha osoby při předepsaném používání ochrany sluchu se těsně blíží rozdílu mezi hladinou akustického tlaku prostředí váženou podle křivky A a NRR.

Příklad:

1. Hladina akustického tlaku prostředí naměřená u ucha je 92 dB(A).
2. NRR je 23 decibelů (dB).
3. Hladina akustického tlaku vstupujícího do ucha se přibližně rovná 69 dB(A).

**UPOZORNĚNÍ:** V hluchých prostředích, kde převládají frekvence nižší než 500 Hz, by měla být použita hladina akustického tlaku prostředí vážená podle křivky C.

## 3. SCHVÁLENÍ

Všechna schválení uvedená v této části se nemusí vztahovat na váš specifický model. Pokud se některá schválení na váš model nevztahují, je to uvedeno na štítku (štítkách) na výrobku.

### 3.1. EVROPSKÁ SCHVÁLENÍ

#### EU

Společnost 3M Svenska AB tímto prohlašuje, že technologie Bluetooth je v souladu se směrnicí 2014/53/EU a dalšími příslušnými směrnici pro udělení označení CE.

Společnost 3M Svenska AB také prohlašuje, že chránič sluchu je v souladu s nařízením (EU) 2016/425.

Tento prostředek osobní ochrany podléhá každoročnímu auditu organizace SGS Fimko Ltd., Takomtie 8, FI-00380 Helsinki, Finsko, oznámený subjekt č. 0598, a typovým schválením laboratoří PZT GmbH, oznámený subjekt č. 1974, Bismarckstrasse 264 B, 26389 Wilhelmshaven, Německo.

Výrobek byl testován a schválen v souladu s normami EN 352-1:2020, EN 352-3:2020, EN 352-4:2020, EN 352-6:2020 a EN 352-8:2020.

#### Británie

Společnost 3M Svenska AB tímto prohlašuje, že přijímač Bluetooth a rádiového vysílání je v souladu s předpisy o rádiových zařízeních 2017 a dalšími příslušnými předpisy pro udělení označení UKCA.

Společnost 3M Svenska AB rovněž prohlašuje, že chrániče sluchu sloužící jako osobní ochranný prostředek je v souladu s nařízením o osobních ochranných prostředcích (Nařízení 2016/425, jak je uvedeno a novelizováno v právních předpisech Spojeného království).

Osobní ochranné prostředky každoročně audituje a typově schvaluje společnost SGS United Kingdom Limited, Rossmore Business Park, Ellesmere Port, Cheshire CH65 3EN, Spojené království, schválený subjekt č. 0120. Výrobek byl testován a schválen v souladu s normami EN 352-1:2020, EN 352-3:2020, EN 352-4:2020, EN 352-6:2020 a EN 352-8:2020.

## UK 0120

### EU a Velké Británie

Příslušnou legislativu lze určit na základě prohlášení o shodě na adrese [www.3M.com/peltor/doc](http://www.3M.com/peltor/doc). Prohlášení o shodě uvádí, zda produkt podléhá i jiným typovým schválením. Při získávání prohlášení o shodě zjistíte své číslo dílu. Číslo dílu sluchátek najdete v dolní části na jednom ze sluchátek. Příklad naleznete na obrázku níže.



Kopii prohlášení o shodě a další informace vyžadované nařízením a směrnicemi můžete získat také tak, že kontaktujete společnost 3M v zemi nákupu. Kontaktní informace naleznete na posledních stránkách tohoto návodu k použití.

### 3.2. INFORMACE FCC A IC

Toto zařízení splňuje požadavky části 15 předpisů FCC a ustanovení standardů pro radiokomunikační zařízení ISED Canada. Jeho používání je možné za těchto dvou podmínek: (1) Toto zařízení nesmí vyvolat škodlivou interferenci a (2) toto zařízení musí přijmout jakoukoli interferenci včetně interference způsobující nežádoucí provoz zařízení.

**POZNÁMKA:** Toto zařízení bylo testováno a byla prokázána jeho shoda s limity pro digitální zařízení třídy B podle části 15 předpisů FCC. Tyto limity jsou stanoveny tak, aby poskytl přijatelnou ochranu proti škodlivé interferenci při domovní instalaci. Toto zařízení generuje, používá a může vyzařovat rádiovou frekvenci, a pokud nebude instalováno a používáno v souladu s návodem, může způsobit interferenci, která bude narušovat rádiovou komunikaci. Neexistuje ovšem žádná záruka, že se interference neobjeví při určité instalaci. Pokud toto zařízení skutečně vyvolá škodlivou interferenci, která může být způsobena jeho zapínáním a vypínáním, doporučujeme uživateli, aby interferenci upravil některým nebo několika z těchto opatření:

- Změňte orientaci přijímací antény nebo anténu přemístěte.
- Zvětšete vzdálenost mezi dvěma zařízeními, která kolidují.
- Obratě se na technickou podporu společnosti 3M.

Toto přenosné zařízení s anténou splňuje limity vystavení rádiovým frekvencím FCC/IC RF pro běžnou populaci / nekontrolované vystavení rádiovým frekvencím. Anténa použitá pro toto zařízení nesmí být umístěna ani používána společně s jinou anténou nebo vysílačem.

Změny nebo úpravy tohoto zařízení, které výslovně neschválila odpovědná strana, mohou vést ke ztrátě oprávnění uživatele k provozování tohoto zařízení.

CAN ICES-3 (B)/NMB-3(B)

## 4. VYSVĚTLENÍ TABULEK NOREM

Omezení hluku bylo zjištěno při vypnutém zařízení.

### 4.1. EVROPA A ANZ

Společnost 3M důrazně doporučuje funkci ochrany sluchu osobně vyzkoušet. Z výzkumu vyplývá, že uživatelé mohou v praxi zaznamenat nižší úroveň tlumení hluku, než je uvedeno na obalu, z důvodu rozdílů v těsnosti přilehnutí, zkušeností s nasazením a motivací uživatelů. Informace ohledně úpravy hodnot(y) utlumení uvedených na štítku najdete v příslušných nařízeních a pokynech. Nejsou-li příslušná nařízení k dispozici, doporučujeme hodnotu omezení hluku snížit, aby se typická ochrana lépe odhadovala.

### 4.2. EVROPSKÁ NORMA EN 352

EN 352-1, EN 352-3

Ref. tabulka	Popis
A:A	Chrániče sluchu s náhlavním mostem s pěnovým polstrováním
A:B	Chrániče sluchu s náhlavním mostem s gelovým polstrováním
A:C	Chrániče sluchu s připojením držáku s pěnovým polstrováním
A:D	Chrániče sluchu s připojením držáku s gelovým polstrováním
A:1	f = Střední kmitočet oktávového pásma (Hz)
A:2	MV = Střední hodnota (dB)
A:3	SD = Směrodatná odchylka (dB)
A:4	APV* = MV – SD (dB) *Předpokládaná hodnota ochrany
A:5	H = Odhad ochrany sluchu pro vysokofrekvenční zvuky ( $f \geq 2000$ Hz). M = Odhad ochrany sluchu pro zvuky středních frekvencí ( $500 \text{ Hz} < f < 2000$ Hz). L = Odhad ochrany sluchu pro nízkofrekvenční zvuky ( $f \leq 500$ Hz).  SNR = Jednočíselné hodnocení výkonnosti ochrany sluchu
A:6	S = Malý M = Střední L = Velký



## EN 352-4 Funkce závislá na úrovni

Ref. tabulka	Popis
B:A	Úrovně kritéria
B:1	H = úroveň kritéria pro vysokofrekvenční hluk M = úroveň kritéria pro hluk o střední frekvenci L = úroveň kritéria pro nízkofrekvenční hluk

## EN 352-6 Zvukový vstup související s elektrickou bezpečností

Ref. tabulka	Popis
C:A	Externí zvukový vstup související s bezdrátovou bezpečností
C:1	Vstupní signál (dBFS)
C:2	Hladina akustického výkonu (dB(A))
C:3	Kritérium vstupního signálu (dBFS) pro který je výstupní hladina zvuku rovna 82 dB(A)
C:4	Výstupní úroveň zvuku pro maximální vstupní signál (dB(A))
C:5	Čas odpovídající 82 dB(A) během 8 hod. (hh:mm) pro maximální vstupní signál

## 4.3. NORMY ANSI S3.19-1974 (USA) A CSA 22.2 (KANADA)

Americká Agentura pro ochranu životního prostředí (EPA) označuje třídu omezení hluku NRR za měřítko tlumení hluku chráničem sluchu. Společnost 3M však neposkytuje žádné záruky, pokud jde o vhodnost třídy omezení hluku NRR pro tento účel. Společnost 3M důrazně doporučuje funkci ochrany sluchu osobně vyzkoušet. Z výzkumu vyplývá, že uživatelé mohou v praxi zaznamenat nižší úroveň tlumení hluku, než je uvedeno na obalu, z důvodu rozdílů v těsnosti přilehnutí, zkušeností s nasazením a motivací uživatelů. Informace ohledně úpravy hodnot(y) utlumení uvedených na štítku najdete v příslušných nařízeních a pokynech. Doporučuje se, aby se pro lepší odhad obvyklé ochrany třída omezení hluku NRR snížila o 50 %.

Ref. tabulka	Popis
E:A	Chrániče sluchu s náhlavním mostem s pěnovým polstrováním
E:B	Chrániče sluchu s připojením držáku s pěnovým polstrováním
E:1	Frekvence (Hz)
E:2	Střední tlumení (dB)
E:3	Směrodatná odchylka (dB)

Ref. tabulka	Popis
E:4	NRR = Hodnocení snížení hluku
E:5	Třída Class (CSA = Canadian Standard Association)

## 4.4. NORMA AS/NZS 1270:2002

Ref. tabulka	Popis
F:A	Chrániče sluchu s týlním mostem s pěnovým polstrováním / Chrániče sluchu s týlním mostem s gelovým polstrováním
F:B	Chrániče sluchu s připojením držáku s pěnovým polstrováním / Chrániče sluchu s připojením držáku s gelovým polstrováním
F:1	f = Frekvence (Hz)
F:2	$M_i$ = Střední tlumení (dB)
F:3	$SD_i$ = Směrodatná odchylka (dB)
F:4	$M_i - SD_i$ = Průměr mínus SD
F:5	$SLC_{80}$ = hodnocení převodu hladiny zvuku
F:6	Třída
F:7	Upínací síla (N)

## 4.5. DRŽÁKY náhlavních souprav

Tyto chrániče sluchu by se měly nainstalovat a používat jen s držáky uvedenými v tabulce D. Tyto chrániče sluchu byly testovány v kombinaci s držáky uvedenými v tabulce D a při použití s jinými držáky mohou vykazovat jinou úroveň ochrany.

Vysvětlení tabulky připojení držáků náhlavních souprav:

Ref. tabulka	Popis
D:A	Kompatibilní držáky náhlavních souprav
D:B	Chrániče sluchu s připojením držáku s pěnovým polstrováním
D:C	Chrániče sluchu s připojením držáku s gelovým polstrováním
D:1	Výrobce
D:2	Model
D:3	Kód připojení
D:4	Velikost hlavy: S = malá, M = střední, L = velká

Při výběru příslušenství pro respirační osobní ochranné prostředky, například ochrany proti hluku připevněné na konstrukci, hledejte štítek schválení NIOSH, nebo si vyžádejte schválené konfigurace od technické podpory 3M.

## 5. PŘEHLED

### 5.1. G) SOUČÁSTI

(Obr. G)

- G:1** Náhlavní most (PVC, PA)
- G:2** Drát náhlavního mostu (nerezová ocel)
- G:3** Dvoubodový úchyt (POM)
- G:4** Polstrování náušníků (PVC fólie a PUR pěna)
- G:5** Pěnová vložka (PUR pěna)
- G:6** Mušle (ABS)
- G:7** Mikrofon pro poslech okolí s funkcí závislosti na hlasitosti (PUR pěna)
- G:8** Hlasový mikrofon (ABS, PA)
- G:9** Kryt proti větru (PUR pěna)

## 6. NASTAVENÍ

### 6.1. OBECNÉ INFORMACE

Následující body popisují hlavní nutné kroky pro přípravu výrobku k provozu.

### 6.2. VYJMUTÍ/INSTALACE BATERIÍ

Ujistěte se, že jste přečetli obsah druhé kapitoly a rozumíte mu. Bezpečnost před výměnou baterie/baterií.

(Obr. 1)

1. Prsty sejměte zámek z levé mušle.
2. Otevřete mušli.
3. Vložte nebo vyměňte baterie. Ujistěte se, že polarita odpovídá označení.
4. Zavřete mušli a uzamkněte zámek.

**POZNÁMKA:** Pokud přecházíte z dobíjecích baterií na nedobíjecí, viz „Konfigurace náhlavní soupravy“.

### 6.3. DOBA PROVOZU

Přibližná doba provozu s novými alkalickými bateriemi AA a plně nabitými nabíjecími bateriemi LR6NM (2100 mAh): Streamování Bluetooth a funkce závislosti na hlasitosti přibl. 75 hodin.

**POZNÁMKA:** V závislosti na prostředí, teplotě a stáří/stavu baterie se doba provozu může lišit.

## 7. POKYNY PRO NAsAZENÍ

Před každým použitím ochranu sluchu pečlivě prohlédněte. Pokud zjistíte poškození, použijte jinou, nepoškozenou ochranu sluchu, nebo se vyhybte hlučnému prostředí.

### 7.1. NÁHLAVNÍ MOST

(Obr. H:1 – H:3)

**H:1** Vysuňte mušle a vyklouňte jejich horní část směrem ven, protože kabel musí vést mimo náhlavní most.

**H:2** Upravte výšku mušli tak, že podržíte náhlavní most a posunete mušle nahoru nebo dolů.

**H:3** Náhlavní most musí být umístěn na temeni hlavy podle vyobrazení a měl by nést hmotnost náhlavní soupravy.

### 7.2. PŘIPOJENÍ DRŽÁKU

(Obr. H:4 – H:8)

**H:4** Vložte připojení držáku do drážky v držáku a zaklapněte je (H:5).

**H:6** Pracovní režim: Zatlačte dráty náhlavního mostu dovnitř, dokud na obou stranách neuslyšíte cvaknutí. Dbejte, aby mušle a dráty náhlavního mostu netlačily v pracovním režimu na okraj držáku, mohlo by dojít ke snížení tlumení poskytovaného chráničem sluchu.

**H:7** Režim ventilace: Chcete-li přepnout jednotku z pracovního režimu do režimu ventilace, vytáhněte sluchátka směrem ven, dokud neuslyšíte cvaknutí. Nepřiklápejte mušle k držáku (H:8), zamezilo by to ventilaci.

### 7.3. MIKROFON

(Obr. H:9 – H:10)

V zájmu udržení stabilního potlačení šumu a maximálního výkonu mikrofonu by měl být mikrofon umístěn velmi blízko ústům (méně než 3 mm). Viz obr. H:9 a H:10.

## 8. NÁVOD K POUŽITÍ

### 8.1. ZAPNUTÍ/VYPNUTÍ

(Obr. 2)

Dlouhým stisknutím (~2 s) tlačítka napájení náhlavní soupravy zapnete nebo vypnete. Hlasovou zprávu se ohlásí „Power on“ (Zapnuto) nebo „Power off“ (Vypnuto).

Při prvním zapnutí náhlavní soupravy přejde souprava automaticky do režimu párování.

**POZNÁMKA:** Pokud po dobu 4 hodin nedojde ke stisknutí žádného tlačítka, náhlavní souprava se automaticky vypne. Hlasovou zprávu se ohlásí „Automatic power off“ (Automatické vypnutí).

### 8.2. NASTAVENÍ A VÝBĚR ZDROJE ZVUKU A JEHO HLASITOSTI

(Obr. 3)

Chcete-li nastavit hlasitost zdroje zvuku, krátce (na 1 s) stiskněte tlačítko [+] nebo [-].

Aktivní zdroj zvuku změníte krátkým stisknutím (na 1 s) tlačítka napájení.

Zdrojem zvuku může být:

- Telefon
- Poslech okolních zvuků
- Streamování
- Rádiová komunikace Bluetooth

**CHYTRÝ TIP:** Můžete nakonfigurovat zdůraznění basů, vyvážení okolního zvuku a ekvalizér okolního zvuku. Dlouhým stisknutím (~2 s) tlačítka nabídky [M] přejděte do nabídky konfigurace.

Viz „Konfigurace náhlavní soupravy“.

### 8.3. POSLECH OKOLÍ/PROSTŘEDÍ

Pomáhá chránit váš sluch před potenciálně škodlivými úrovněmi hluku. Mikrofony pro poslech okolí/prostředí umožňují v případě potřeby slyšet příjezdající vozidla, výstrahy a další výstražné signály s nízkou hlasitostí a při vysoké hlasitosti umožňují chránit sluch, můžete však stále normálně mluvit a být slyšet.

## 8.4. OSOBNÍ KOMUNIKACE (FUNKCE PUSH-TO-LISTEN, PTL)

(Obr. 4)

Funkce Push-To-Listen umožňuje okamžitý poslech okolí díky ztlumení hlasitosti zvuku Bluetooth a aktivaci mikrofonu s funkcí závislosti na hlasitosti. Dvakrát krátce (~0,5 s) stisknete tlačítko napájení a aktivujete funkci Push-To-Listen. Funkci Push-To-Listen deaktivujete krátkým stisknutím jakéhokoli tlačítka.

## 8.5. PÁROVÁNÍ ZAŘÍZENÍ S BLUETOOTH

**POZNÁMKA:** Možnost propojení výrobku PELTOR s externími zařízeními (například mobilními telefony nebo vysílačkami) prostřednictvím Bluetooth anebo kabelu může ovlivnit software v externím zařízení. Některé popsané funkce nemusí se všemi externími zařízeními fungovat a mohou je ovlivňovat aktualizace softwaru a hardwaru daného zařízení.

(Obr. 5)

Při prvním zapnutí náhlavní soupravy přejde souprava automaticky do režimu párování. Hlasová zpráva potvrdí „Bluetooth pairing on“ (Párování Bluetooth zapnuto). Do režimu párování lze vstoupit z nabídky, viz „Konfigurace náhlavní soupravy“. Můžete také dlouze stisknout (na 5 s) tlačítko napájení z vypnutého režimu.

Zkontrolujte, zda máte na zařízení s Bluetooth zapnutou komunikaci Bluetooth. Vyhledejte a vyberte položku „**WS ALERT X**“ na zařízení Bluetooth. Po dokončení párování hlasová zpráva potvrdí „Pairing complete“ (Párování dokončeno) a „Connected“ (Připojeno).

**POZNÁMKA:** Proces párování můžete vždy ukončit dlouhým stisknutím (na 2 s) tlačítka Bluetooth (obr. 8).

**POZNÁMKA:** Po úspěšném spárování třetího zařízení Bluetooth je z náhlavní soupravy odebráno jedno z předchozích spárovaných zařízení. Pokud je jedno ze zařízení připojeno, nepřipojené zařízení se odebere. Jinak je odebráno první spárované zařízení.

### 8.5.1. OPĚTOVNÉ PŘIPOJENÍ ZAŘÍZENÍ BLUETOOTH

Při zapnutí se náhlavní souprava pokusí během 5 minut opakovaně připojit všechna spárovaná zařízení. Hlasová zpráva připojení potvrdí slovem „Connected“ (Připojeno).

**POZNÁMKA:** Pokud se spojení ztratí, náhlavní sada se bude pokoušet znovu připojit po dobu 30 sekund. Hlasová zpráva vás o ztrátě připojení informuje slovem „Disconnected“ (Odpojeno).

## 8.6. PŘIPOJENO K TELEFONU

### 8.6.1. PROVOZ TELEFONU

(Obr. 8)

Tlačítko Bluetooth	Stav	Akce
Krátké stisknutí	Žádná aktivita	Přehrávat
	Streamování	Pozastavení
	Příchozí hovor	Přijmout
	Odchozí hovor/ Probíhá hovor	Ukončit hovor
Dlouhé stisknutí	Probíhá telefonický hovor, příchozí hovor	Ukončit probíhající hovor, přijmout příchozí hovor
	Žádná aktivita/ streamování	Hlasové ovládání
	Příchozí hovor	Odmítnout
	Probíhá hovor	Přenos hovoru mezi telefonem/náhlavní soupravou
Krátké dvojité stisknutí	Probíhá telefonický hovor, příchozí hovor	Odmítnout příchozí hovor
Krátké dvojitě stisknutí	Streamování	Přeskočit na další skladbu
Krátké trojitě stisknutí	Streamování	Přejít na předchozí skladbu

**VĚDĚLI JSTE, ŽE...?** Přehrávání zvuku z jednotky přehrávání zvuku se automaticky přeruší, jakmile probíhá hovor. Po ukončení hovoru se přehrávání zvuku opět automaticky spustí.

## 8.7. PŘIPOJENO K VYSÍLAČCE

### 8.7.1. PROVOZ VYSÍLAČKY

(Obr. 8)

Tlačítko Bluetooth	Stav	Akce
Stisknout	Žádná aktivita/ streamování	Spustit přenos na vysílače
Uvolnit	Přenos na vysílače	Ukončit přenos na vysílače

## 8.8. 3M™ CONNECTED EQUIPMENT, MOBILNÍ APLIKACE

Připojte svou náhlavní soupravu „WS™ ALERT™ X“ k mobilní aplikaci „3M™ Connected Equipment“ podporující systém Android i iOS. Po připojení k mobilní aplikaci budete mít přístup k nastavení, konfiguraci, uživatelským pokynům apod.

**POZNÁMKA:** Další informace přejděte do obchodu „App Store“ nebo „Google Play“ a stáhněte si aplikaci „3M™ Connected Equipment“. Informace o podpoře aplikace „3M™ Connected Equipment“ najdete v mobilní aplikaci.

## 9. FUNKCE NABÍDKY

### 9.1. KONFIGURACE NÁHLAVNÍ SOUPRAVY

(Obr. 7)

Dlouhým stisknutím (~2 s) tlačítka nabídky [M] přejděte do nabídky konfigurace. Hlasová zpráva potvrdí možnost „Menu“ (Nabídka). Po krátkém stisknutí (na 1 s) tlačítka nabídky [M] můžete procházet nabídkou. Hlasová zpráva potvrdí každý krok nabídky. Krátkým stisknutím (~0,5 s) tlačítka [+] nebo [-] aktivujete/deaktivujete/změníte různé konfigurace.

#### 1. Bluetooth pairing (Párování Bluetooth)

(Obr. 6)

Pokud hlasová zpráva říká „Bluetooth pairing“ (Párování Bluetooth), krátkým stisknutím (1 s) tlačítka [+] spusťte párování. Krátkým stisknutím (na 0,5 s) tlačítka [-] párování ukončíte. Hlasová zpráva potvrdí „Pairing on“ (Párování zapnuto). Vyhledejte a vyberte položku „WS ALERT X“ na zařízení Bluetooth. Dokončení párování potvrdí hlasová zpráva „Pairing complete“ (Párování dokončeno) a „Connected“ (Připojeno). Krátkým stisknutím (na 1 s) tlačítka [-] párování ukončíte. Hlasová zpráva potvrdí „Pairing off“ (Párování vypnuto).

#### 2. Bass boost (Zdůraznění basů)

(Obr. 7)

Zdůraznění basů přináší do streamované stereofonní hudby plnější basy. Krátkým stisknutím (na 1 s) tlačítka [+] nebo [-] můžete zdůraznění basů povolit/zakázat.

#### 3. Ambient balance (Vyvážení okolního zvuku)

(Obr. 7)

Krátkým stisknutím (na 1 s) tlačítka [-] se zesílí levá strana a zeslabí pravá strana. Krátkým stisknutím (~0,5 s) tlačítka [+] se zesílí pravá strana a zeslabí levá strana. Hlasová zpráva vás upozorní, až bude vyvážení okolního zvuku vyrovnané oznámením „Center“ (Střed).

#### 4. Ambient equalizer (Ekvalizér okolního zvuku)

(Obr. 7)

Ekvalizér okolního zvuku mění frekvenční charakteristiku okolního zvuku. Krátkým stisknutím (~0,5 s) tlačítka [-] nebo [+] lze změnit úroveň ekvalizéru okolního zvuku „Low – Normal – High – Extra high“ (Nizká – Normální – Vysoká – Extra vysoká).

#### 5. Sidetone volume (Hlasitost odposlechu)

(Obr. 7)

Odposlech je slyšitelná zpětná vazba uživatele náhlavní soupravy během hovoru. Krátkým stisknutím (~0,5 s) tlačítka [-] nebo [+] lze změnit hlasitost odposlechu „Off – Low – Normal – High“ (Vypnuto – Nizká – Normální – Vysoká).

#### 6. Battery type (Typ baterie)

(Obr. 7)

Krátkým stisknutím (~0,5 s) tlačítka [-] nebo [+] lze změnit typ baterie na dobíjecí nebo alkalickou.

#### 7. Reset to factory default (Obnovení továrních nastavení)

(Obr. 9)

Krátce stiskněte (na 0,5 s) tlačítko [-] nebo [+] a poté dlouze stiskněte (na 2 s) tlačítko Menu [M]. Hlasová zpráva vás bude navigovat.

**CHYTRÝ TIP:** V případě resetování náhlavní soupravy na výrobní nastavení souprava při prvním zapnutí automaticky přejde do režimu párování.

## 10. ODŠTRAŇOVÁNÍ PROBLÉMŮ

Problém	Možný problém/Řešení
Náhlavní souprava nelze zapnout.	Ujistěte se, že je baterie v náhlavní soupravě plně nabitá.
	Slabá baterie. Vyměňte baterii.
Párování se nezdařilo.	Ujistěte se, že zařízení Bluetooth, které chcete spárovat, je nastaveno do režimu párování a připraveno ke spárování.
	Zařízení Bluetooth je mimo dosah.
	1. Odeberte všechna zařízení Bluetooth, která jsou synchronizována s vaším telefonem.
	2. Restartujte telefon (zapněte/vypněte telefon).
	3. Resetujte náhlavní soupravu na výrobní nastavení.
Během streamování/telefonních hovorů slyším praskavé zvuky	4. Spárujte náhlavní soupravu s telefonem.
	5. Pokud problém přetrvává, zkuste spárovat jiný telefon a ověřte si, zda nepomůže toto řešení.
Mám problém s příjmem rádia FM	Bluetooth je rádiová technologie, což znamená, že je citlivá na objekty mezi náhlavní soupravou a zařízením, ke kterému je připojena. Mezi náhlavní soupravou a připojeným zařízením, pokud jsou v přímce (tj. nejsou mezi nimi zdi apod.) by mělo být možné zachovávat vzdálenost do 10 metrů. Určitý význam může mít i umístění telefonu na těle.
	Ujistěte se, že je baterie v náhlavní soupravě plně nabitá.
Mám problém s příjmem rádia FM	Slabá baterie. Vyměňte baterii.
	Rádiový příjem závisí na topografii a prostředí, ve kterém se nacházíte. Pokud je příjem slabý, zkuste změnit místo.

## 11. ŽIVOTNOST VÝROBKU

Výrobek se doporučuje vyměnit do pěti let od data výroby. Životnost výrobku bude do značné míry záviset na prostředí, ve kterém se skladuje, používá, seřizuje a udržuje. Uživatel musí výrobek pravidelně kontrolovat, aby zjistil, kdy dosáhl konce životnosti. K příkladům toho, že výrobek mohl dosáhnout konce životnosti, patří:

- Viditelné závrasy, jako jsou praskliny, deformace, uvolněné či chybějící části.
- Zkušenosti se zhoršením tlumicího výkonu chrániče sluchu, podivný hluk nebo neobvykle vysoká hlasitost zvuku z elektronické reprodukce zvuku výrobku.

**POZNÁMKA:** Životnost výrobku se nevztahuje na baterie.

## 12. ČIŠTĚNÍ A ÚDRŽBA

Proveďte vizuální kontrolu stavu baterie. Zjistíte-li vytečení nebo závady baterie, vyměňte ji.

Pravidelně omývejte vnější mušle, náhlavní most a náušníky hadříkem namočeným v teplé mýdlové vodě.

**POZNÁMKA:** NEPONORUJTE chrániče sluchu do vody.

Pokud chrániče sluchu navlhnou na dešti nebo potem, otočte sluchátka směrem ven, vyjměte náušníky a pěnové vložky a nechte je vyschnout. Náušníky a pěnové vložky se mohou v průběhu používání poškodit, a proto by měly být často kontrolovány, například nejsou-li prasklé nebo jinak poškozené. Při pravidelném používání doporučuje společnost 3M vyměnit pěnové vložky a náušníky minimálně dvakrát ročně, abyste zajistili stálé tlumení, hygieny a pohodlí. V horkém a vlhkém prostředí může být pro udržení přijatelné hygieny nutná častější výměna. Je-li náušník poškozený, je nutné jej vyměnit. Viz níže uvedený seznam náhradních dílů.

### 12.1. SEJMUTÍ A VÝMĚNA NÁUŠNÍKŮ

(Obr. H:11 – H:13)

**H:11** Chcete-li náušník sejmut, zasuňte prsty pod okraj polstrování náušníků a vytáhněte jej směrem ven.

**H:12** Vyměňte stávající vložky a vložte nové pěnové vložky.

**H:13** Nasadte jednu stranu náušníku do drážky mušle a zatlačte opačnou stranu, dokud náušník nezaklapne na místo.

### 12.2. ODSTRANĚNÍ A VÝMĚNA VNĚJŠÍCH SKOŘEPIN

(Obr. 1)

Postup vyjmutí vnějších skořepin:

Vložte prsty nebo nástroj pod okraj svorky vnější skořepiny, povytáhněte ji a stiskněte dolů, abyste odemkli vnější skořepinu. Vyjměte skořepinu tažením od spodního okraje.

Postup připojení vnějších skořepin:

Stiskem svorky vnější skořepiny se přesvědčte, že je v odemknuté pozici. Umístěte zoubek na horním okraji vnější skořepiny do drážky na horním okraji mušle.

Zamáčkněte vnější skořepinu zcela na místo a zatlačte svorku nahoru, aby uzamkla vnější skořepinu do mušle.

## 13. NÁHRADNÍ DÍLY A PŘÍSLUŠENSTVÍ

Na všech trzích nemusí být k dispozici všechny náhradní díly a příslušenství.

Číslo výrobku	Název
HY82	Hygienická sada (EN, ANSI, CSA/ANSI a AS/NZS)
HY80	HY80 Gelové těsnicí kroužek (EN a AS/NZS)
210300-664-GY/1	Kryty pro náhlavní soupravy WS™ ALERT™, jasně žluté, 1 pár
210300-664-RD/1	Kryty pro náhlavní soupravy WS™ ALERT™, červené, 1 pár

Číslo výrobku	Název
210300-664-BA/1	Kryty pro náhlavní soupravy WS™ ALERT™, modré, 1 pár
210300-664-OR/1	Kryty pro náhlavní soupravy WS™ ALERT™, oranžové, 1 pár
210300-664-RE/1	Kryty pro náhlavní soupravy WS™ ALERT™, růžové, 1 pár
210300-664-SV/1	Kryty pro náhlavní soupravy WS™ ALERT™, černé, 1 pár
210300-664-GB/1	Kryty pro náhlavní soupravy WS™ ALERT™, neonově zelené, 1 pár
LR6NM	Dobíjecí baterie NiMH AA
MT53N-14/1	Elektretový výškový mikrofon, 240 mm s konektorem vč. krytu proti větru M995/2
M995/2	M995 Kryt proti větru pro hlasový mikrofon
HY100A	HY100A Clean hygienická sada
HYM1000	Ochrana mikrofonu (4,5 metru)

## 14. SKLADOVÁNÍ

- Před použitím a po něm výrobek skladujte v čistém a suchém prostředí.
- Výrobek skladujte vždy v původním balení a mimo zdroje přímého tepla nebo slunečního záření, prachu a škodlivých chemikálií.
- Skladovací teplota: -20 °C (-4 °F) až 40 °C (104 °F).
- Relativní vlhkost: < 90 %.
- Verze s náhlavním a týlním mostem: Ujistěte se, že náhlavní nebo týlní most nestlačuje žádná síla a náušníky nejsou stlačeny.
- Verze s připojením držáku: Ujistěte se, že jsou chrániče uší v poloze pracovního režimu (viz obr. I:6) a náušníky nejsou stlačeny.
- **POZNÁMKA:** Při dlouhodobém skladování výrobku baterie vyjměte.

## 15. SYMBOLY

Tato kapitola je obecná a vysvětluje význam různých symbolů, které se nacházejí na štítcích, obalech a/nebo na samotném výrobku.

Symbol	Popis
	Chraňte před deštěm a uchovávejte v suchých podmínkách (max. 90 % vlhkost).
	Maximální a minimální mezní teplota, při které se má výrobek skladovat.
	Informace, které se vztahují k návodu k obsluze. Při obsluze zařízení berte v úvahu návod k obsluze.
	Při obsluze zařízení dbejte zvýšené opatrnosti. Aktuální situace vyžaduje informování nebo zásah obsluhy, aby se zabránilo nežádoucím následkům.
	Země výroby. Označení „CC“ se nahrazuje dvoupísmenným kódem země CN = Čína, SE = Švédsko nebo PL = Polsko (ISO 3166-1). Datum výroby se uvádí jako RRRR/MM.
	Výrobce.
	Symbol směrnice o odpadu z elektrických a elektronických zařízení (OEEZ). Výrobek obsahuje elektrické a elektronické komponenty a nesmí se likvidovat jako běžný komunální odpad. Postupujte prosím v souladu s místními předpisy pro likvidaci elektrických a elektronických zařízení.
	Symbol recyklace. Tento produkt recyklujte na recyklační stanici pro elektrická a elektronická zařízení.

## 16. ZÁRUKA A OMEZENÍ ODPOVĚDNOSTI

**POZNÁMKA:** Následující ustanovení nejsou platná pro Austrálii a Nový Zéland.

Zákazníci mohou využít svých zákonných nároků.

### 16.1. ZÁRUKA

Pokud bude u výrobku oddělení osobních ochranných prostředků společnosti 3M shledána vada materiálu, výrobní vada nebo pokud nebude odpovídat jakémukoli přímo vyjádřenému specifickému účelu, je jedinou povinností společnosti 3M a vaším jediným nárokem, na základě rozhodnutí společnosti 3M, výrobek opravit, vyměnit nebo vrátit nákupní cenu vadné součásti či výrobku po vašem včasném upozornění společnosti 3M na závadu a potvrzení, že výrobek byl skladován, udržován a používán v souladu s písemnými pokyny společnosti 3M.

NEJEN-LI TAK ZAKÁZÁNO ZÁKONEM, JE TATO ZÁRUKA VÝHRADNÍ A NAHRADUJE JAKOUKOLI PŘÍMO ČI NEPŘÍMO VYJÁDRĚNOU ZÁRUKU OBCHODOVATELNOSTI, VHODNOSTI PRO URČITÉ ÚČELY NEBO JINOU ZÁRUKU KVALITY A ZÁRUKY VYPLÝVAJÍCÍ Z PRODEJE NEBO OBCHODNÍCH ZVYKLOSTÍ, KROMĚ PORUŠENÍ NÁROKU NA NÁZEV A PATENTOVOU OCHRANU.

Podle této záruky nenese společnost 3M žádnou odpovědnost za vadu jakéhokoli výrobku vzniklou nesprávným skladováním, manipulací nebo údržbou, nedodržením pokynů nebo úpravami výrobku nebo za poškození výrobku vzniklé nehodou, zanedbáním nebo nesprávným použitím.

### 16.2. OMEZENÍ ODPOVĚDNOSTI

NEJEN-LI TO ZAKÁZÁNO ZÁKONEM, NEPŘIJÍMÁ SPOLEČNOST 3M V ŽÁDNÉM PŘÍPADĚ ODPOVĚDNOST ZA JAKÉKOLI PŘÍMÉ, NEPŘÍMÉ, ZVLÁŠTNÍ, NÁHODNÉ NEBO NÁSLEDNÉ ŠKODY NEBO ZTRÁTY (VČETNĚ ZTRÁTY ZISKU) ZPŮSOBENÉ TÍMTO PRODUKTEM, BEZ OHLEDU NA UPLATŇOVANOU PRÁVNÍ TEORII. ZDE UVEDENÉ OPRAVNÉ PROSTŘEDKY JSOU VÝHRADNÍ.

### 16.3. ŽÁDNÉ ÚPRAVY

Provádění jakýchkoli úprav tohoto zařízení bez předchozího písemného souhlasu společnosti 3M je zakázáno. Neautorizované úpravy mohou zrušit nárok na záruku a oprávnění uživatele k používání zařízení.

## 17. LIKVIDACE

---

### 17.1. LIKVIDACE BATERIÍ

U mnohých nabíjecích baterií požadují místní, zemské nebo státní nařízení a zákony jejich recyklaci. Správný postup recyklace / likvidace baterií nebo bateriových modulů najdete v místních předpisech pro likvidaci pevného odpadu. V USA a Kanadě je společnost 3M partnerem společnosti Call2Recycle (RBRC), která nabízí služby recyklace a pomůže vám zajistit správné zpracování použitých dobíjecích baterií. Zavolejte na linku recyklační pomoci Call2Recycle 1-800-8-BATTERY (1-800-822-8837) nebo si prostudujte online nápovědu pro recyklaci baterií společnosti Call2Recycle na webu [www.call2recycle.org](http://www.call2recycle.org).



### 17.2. LIKVIDACE ELEKTRONICKÉHO ODPADU

Austrálie: Při likvidaci elektroniky se zákazníci po skončení její životnosti musí obrátit na místní obecní radu.

Nový Zéland: Po skončení životnosti musí zákazníci elektroniku zlikvidovat v místních kontejnerech na elektronický odpad.

Zařízení je třeba likvidovat v souladu s místními zákony a předpisy.

**3M™ PELTOR™ WS™ ALERT™ X Headset**

MRX21A4WS6\*  
MRX21P3E4WS6\*

\*Kennzeichnet eine Produktvariante

**1. EINFÜHRUNG**

Herzlichen Glückwunsch und vielen Dank, dass Sie sich für dieses Kommunikationslösungs-Headset entschieden haben!

**1.1. VERWENDUNGSZWECK**

Diese Headsets sind dafür vorgesehen, Arbeitern Schutz vor gefährlichem Lärm zu bieten und dem Benutzer dabei die Möglichkeit zu geben, über die eingebaute Bluetooth-Technologie zu kommunizieren und über die Umgebungsmikrofone Geräusche aus der Umgebung zu hören. Es wird erwartet, dass alle Benutzer die Gebrauchsanleitung lesen und verstehen und mit der Benutzung des Geräts vertraut sind.

Produkte der 3M PSD sind nur für kommerzielle Nutzung vorgesehen.

In Europa können einige Produkte von 3M PELTOR auch für nicht kommerzielle Zwecke verwendet werden. Bitte lesen und befolgen Sie immer die Gebrauchsanleitung.

**1.2. TRÄGER**

Das in diesem Dokument verwendete Wort Träger bezieht sich auf einen Kopfschutz, Gesichtsschutz und/oder nicht schützende Geräte.

**2. SICHERHEIT****2.1. WICHTIG**

Vor Gebrauch müssen alle Sicherheitshinweise in dieser Anleitung gelesen, verstanden und beachtet werden. Diese Anleitung ist für künftige Verwendungen aufzubewahren. Bitte wenden Sie sich für weitere Informationen oder bei Fragen an den technischen Service von 3M (Kontaktinformationen finden Sie auf der letzten Seite).

 **WARNUNG**

Dieser Gehörschutz trägt dazu bei, das Gehör vor gesundheitsschädlichem Lärm und anderen lauten Geräuschen zu schützen. Ein unsachgemäßer oder nachlässiger, d. h. nicht kontinuierlicher Gebrauch in lärmbelasteter Umgebung kann zu Gehörschäden oder Verletzungen führen. Zum korrekten Gebrauch befragen Sie Ihren Vorgesetzten und lesen Sie die Gebrauchsanleitung oder wenden Sie sich an den technischen Service von 3M. Wenn Sie das Gefühl haben, schlecht zu hören, oder wenn Sie während oder nachdem Sie Lärm ausgesetzt sind (einschließlich Gewehrschüssen) ein Klingeln oder Summen hören, oder wenn Sie aus einem anderen Grund ein Hörproblem vermuten, müssen Sie die laute Umgebung umgehend verlassen und sich an eine medizinische Fachkraft und/oder Ihren Vorgesetzten wenden.

**Eine Nichtbeachtung dieser Anleitung kann zu schwerwiegenden Gesundheitsschäden oder zum Tod führen:**

- a. Dieser Gehörschutz ist mit einer Audio-Unterhaltungsfunktion ausgestattet. Das Hören von Musik oder anderen Audioquellen kann Ihre Situationserkennung und Ihre Fähigkeit, Warnsignale an bestimmten Arbeitsplätzen zu hören, verschlechtern. Bleiben Sie aufmerksam und stellen Sie die Lautstärke der Audiosignale auf den geringstmöglichen Wert ein.
- b. Um mit der Entzündung einer Explosion verbundene Risiken zu verringern, dürfen nicht eigensichere Produkte und Zubehör in einer potenziell explosiven Atmosphäre nicht verwendet werden.

**Eine Nichtbeachtung dieser Anleitung kann die vom Gehörschutz gebotene Schutzwirkung verringern und zu Gehörverlusten führen:**

- a. 3M empfiehlt strengstens eine persönliche Dichtsitzprüfung für den Gehörschutz. Untersuchungen weisen darauf hin, dass die Schalldämmung aufgrund der Passgenauigkeit, Anpassungsfähigkeit und Motivierung der Benutzer für die Benutzer geringer ausfallen kann als der/ die auf der Packung angegebene(n) Schalldämmwert(e). Für die Anpassung der/des angegebenen Schalldämmwert(e)s sind die geltenden Vorschriften und Anweisungen zu beachten. Sollte es keine anwendbaren Vorschriften geben, wird eine Verringerung der/des angegebenen Schalldämmwert(e)s empfohlen, um den typischen Schutz zu erreichen.
- b. U.S. EPA gibt den Schalldämmwert NRR als Messwert der Schalldämmung eines Gehörschutzes an. 3M gibt aber keine Garantien für die Eignung des Schalldämmwerts NRR für diesen Zweck. 3M empfiehlt strengstens eine persönliche Dichtsitzprüfung für den Gehörschutz. Untersuchungen weisen darauf hin, dass die Schalldämmung aufgrund der Passgenauigkeit, Anpassungsfähigkeit und Motivierung der Benutzer für die Benutzer geringer ausfallen kann als der/ die auf der Packung angegebene(n) Schalldämmwert(e). Für die Anpassung der/des angegebenen Schalldämmwert(e)s sind die geltenden Vorschriften und Anweisungen zu beachten. Es wird empfohlen, den Schalldämmwert NRR um 50 % zu reduzieren, um eine bessere Abschätzung des typischen Schutzes zu erreichen.
- c. Der Gehörschutz muss sorgfältig ausgewählt sein, passen, angepasst und gewartet sein. Durch schlechten Sitz dieses Geräts wird die Schallschutzwirkung verringert. Die beigefügte Anleitung ist zu beachten, damit der Gehörschutz gut sitzt.
- d. Der Gehörschutz muss vor jeder Benutzung sorgfältig kontrolliert werden. Wenn er beschädigt ist, einen unbeschädigten Gehörschutz verwenden oder laute Umgebungen vermeiden.
- e. Wenn zusätzliche persönliche Schutzausrüstung erforderlich ist (z. B. Schutzbrille, Atemschutzmaske, usw.), solche mit flexiblen, dünnen Bügeln oder Bändern verwenden, um den Einfluss auf die Dichtungsringe zu minimieren. Alle anderen nicht erforderlichen Gegenstände (z. B. Haare, Hüte, Schmuck, Kopfhörer, Hygieneabdeckungen, usw.), die Auswirkung auf die Dichtungsringe haben und den Schutz des Gehörschutzes verringern könnten, müssen entfernt werden.
- f. Der Kopfbügel oder der Nackenbügel darf nicht verbogen oder verformt werden und der Gehörschutz muss mit ausreichender Kraft festgehalten werden.



g. Der Gehörschutz und besonders die Dichtungsringe können im Laufe der Zeit Alterungserscheinungen zeigen. Sie sollten regelmäßig beispielsweise auf Risse und Undichtigkeiten untersucht werden. Bei regelmäßiger Verwendung sind die Dichtungsringe und die Schaumauskleidungen mindestens zweimal im Jahr auszutauschen, damit Dämpfung, Hygiene und Komfort dauernd erhalten bleiben.

h. Wenn die obigen Anforderungen nicht befolgt werden, verschlechtert sich die Schutzwirkung des Gehörschutzes erheblich.

#### EN 352 Sicherheitsausgaben:

- Hygiene-Auflagen auf den Dichtungsringen können die akustische Leistung des Gehörschutzes beeinträchtigen.
- Die Leistung kann sich mit der Batteriebetriebsdauer verschlechtern. Die zu erwartende typische Betriebsdauer der Gehörschutzbatterie beträgt bei kontinuierlichem Betrieb etwa 75 Stunden.
- Dieses Produkt kann durch bestimmte chemische Stoffe beeinträchtigt werden. Weitere Informationen können beim Hersteller angefordert werden.
- Dieser an einem Kopfschutz und/oder Gesichtsschutz angebrachte Gehörschutz hat die Größe „Large“. Ein EN 352-3 entsprechender Gehörschutz, der an einem Kopfschutz und/oder einen Gesichtsschutz angebracht ist, ist in der Größe „Medium“ oder „Small“ oder „Large“ erhältlich. Ein Gehörschutz der Größe „Medium“ passt für die meisten Benutzer. Ein Gehörschutz der Größe „Small“ oder „Large“ ist für Benutzer vorgesehen, für die die Größe „Medium“ nicht geeignet ist.
- Das Ausgangssignal vom Audio-Schaltkreis dieses Gehörschutzes kann die Expositionspegelgrenze übersteigen.
- Das Audiosignal der Audio-Unterhaltungsfunktion überschreitet nicht 82 dB(A). Das maximale SPL beträgt 77,6 dB(A) bei – 10 dBFS.

## 2.2. ACHTUNG

- Explosionsgefahr, wenn die Batterien durch einen falschen Typ ersetzt werden.
- Nur für das Produkt geeignete Ersatzteile von 3M verwenden. Die Verwendung nicht zugelassener Ersatzteile kann zu einer Verringerung der von diesem Produkt gebotenen Schutzwirkung führen.
- Nur nichtaufladbare AA- oder AAA-Batterien (soweit verwendbar) oder 3M™ PELTOR™ Ni-MH wiederaufladbare LR6NM- oder LR03NM- (soweit verwendbar) Batterien verwenden. Diese wiederaufladbaren Batterien müssen nicht auf allen Märkten verfügbar sein.

## 2.3. ACHTUNG

- Wenn dieser Gehörschutz entsprechend dieser Gebrauchsanleitung getragen wird, trägt er dazu bei, die Belastung sowohl durch Dauerlärm wie industriellen Lärm, den Lärm von Fahrzeugen und Flugzeugen, als auch Schallspitzen wie Gewehrschüsse zu reduzieren. Der erforderliche und/oder vorhandene Gehörschutz während der Belastung durch Schallspitzen lässt sich nur schwer vorhersagen.

Bei Gewehrschüssen hängt die Leistungsfähigkeit des Gehörschutzes vom Waffentyp, der Anzahl der abgegebenen Schussfolgen, der richtigen Auswahl, dem Sitz und der Verwendung des Gehörschutzes, der ordnungsgemäßen Pflege des Gehörschutzes sowie anderen Parametern ab. Um mehr über Gehörschutz für Impulslärm zu lernen, besuchen Sie bitte [www.3M.com](http://www.3M.com).

- Dieser Gehörschutz ist mit einer niveaubehängigen Dämmfunktion ausgestattet. Der Benutzer sollte vor dem Gebrauch die korrekte Funktion kontrollieren. Wenn Verzerrungen oder Fehler entdeckt werden, sollte der Benutzer die Empfehlungen des Herstellers zur Pflege und zum Batteriewechsel beachten.
- Dieser Gehörschutz hat einen sicherheitstechnischen Audioeingang. Der Benutzer sollte vor dem Gebrauch die korrekte Funktion kontrollieren. Wenn Verzerrungen oder Fehler entdeckt werden, sollte der Benutzer die Empfehlungen des Herstellers beachten.
- Dieser Gehörschutz begrenzt das Audiosignal der Audio-Unterhaltungsfunktion auf einen effektiven Schalldruckpegel von 82 dB(A) am Ohr.
- In Kanada müssen Personen, die einen Gehörschutz zusammen mit einem Träger tragen, die CSA-Norm Z94.1 über industriellen Kopfschutz beachten.
- Betriebstemperaturbereich: -20 °C (-4 °F) bis 50 °C (122 °F)
- Niemals alte und neue Batterien gemischt verwenden.
- Niemals Alkaline-, Standard- (Kohle-Zink) oder wiederaufladbare Batterien gemischt verwenden.
- Zur sicheren Entsorgung der Batterien sind die örtlichen Entsorgungsvorschriften für feste Abfälle zu beachten.
- Achtung – Die Produktdarstellung dient nur zur Veranschaulichung.

## 2.4. FÜR U.S. EPA ERFORDERLICHE ERKLÄRUNGEN

Durch schlechten Sitz dieses Geräts wird die Schallschutzwirkung verringert. Die beigefügte Anleitung ist zu beachten, damit der Gehörschutz gut sitzt.

Auch wenn ein Gehörschutz zum Schutz vor schädlichen Effekten durch Impulslärm empfohlen werden kann, basiert der Schalldämmwert (Noise Reduction Rating, NRR) auf der Dämpfung von Dauerlärm und ist somit kein genauer Wert für den erreichbaren Schutz vor Impulslärm wie Gewehrschüssen (Formulierung durch EPA gefordert).

Der Schallpegel, der das Ohr einer Person beim ordnungsgemäßen Tragen eines Gehörschutzes erreicht, ergibt sich in sehr guter Näherung aus der Differenz zwischen dem A-bewerteten Pegel des Umgebungslärms und dem Schalldämmwert NRR.

Beispiel:

1. Der Umgebungslärmpegel beträgt am Ohr laut Messung 92 dB(A).
2. Der Schalldämmwert NRR beträgt 23 Dezibel (dB).
3. Der das Ohr erreichende Geräuschpegel entspricht näherungsweise 69 dB(A).

**ACHTUNG:** Für laute Umgebungen, in denen Frequenzen unter 500 Hz vorherrschen, sollte der C-bewertete Umgebungsschallpegel verwendet werden.

### 3. ZULASSUNGEN

Alle in diesem Abschnitt angegebenen Zulassungen müssen nicht für Ihr spezielles Modell gelten. Wenn eine Zulassung nicht für Ihr Modell gilt, ist dies an dem oder den Aufkleber(n) am Produkt ersichtlich.

#### 3.1. EUROPÄISCHE ZULASSUNGEN

##### EU

3M Svenska AB erklärt hiermit, dass das Bluetooth-Gerät mit der Richtlinie 2014/53/EU und anderen anwendbaren Richtlinien übereinstimmt und somit die Anforderungen für die CE-Kennzeichnung erfüllt.

3M Svenska AB erklärt auch, dass der Gehörschutz vom PPE-Typ mit der Verordnung (EU) 2016/425 übereinstimmt.

Das PPE-Produkt wird durch SGS Fimko Ltd., Takomotie 8, FI-00380 Helsinki, Finnland (Benannte Stelle Nr. 0598) jährlich überprüft und durch PZT GmbH (Benannte Stelle Nr. 1974), Bismarckstraße 264 B, 26389 Wilhelmshaven, Deutschland, einer Typenprüfung unterzogen.

Das Produkt wurde geprüft und zugelassen in Übereinstimmung mit EN 352-1:2020, EN 352-3:2020, EN 352-4:2020, EN 352-6:2020 und EN 352-8:2020.

##### GB

3M Svenska AB erklärt hiermit, dass das Bluetooth- und Sprechfunkgerät mit der Funkanlagenverordnung 2017 und anderen anwendbaren Verordnungen übereinstimmt und somit die Anforderungen für die UKCA-Kennzeichnung erfüllt.

3M Svenska AB erklärt auch, dass der Gehörschutz vom PPE-Typ mit der Verordnung für persönliche Schutzausrüstung (Verordnung 2016/425 wie in britisches Recht übernommen und angepasst) übereinstimmt.

Das PPE-Produkt wird durch SGS United Kingdom Limited, Rossmore Business Park, Ellesmere Port, Cheshire CH65 3EN, UK (Benannte Stelle Nr. 0120) jährlich überprüft und einer Typenprüfung unterzogen. Das Produkt wurde geprüft und zugelassen in Übereinstimmung mit EN 352-1:2020, EN 352-3:2020, EN 352-4:2020, EN 352-6:2020 und EN 352-8:2020.

**UK 0120**

##### EU und GB

Die anwendbare Gesetzgebung kann mithilfe der Konformitätserklärung unter [www.3M.com/peltor/doc](http://www.3M.com/peltor/doc) ermittelt werden. Die Konformitätserklärung zeigt, ob auch andere Typenprüfungen anwendbar sind. Geben Sie beim Herunterladen der Konformitätserklärung bitte Ihre Teilenummer an. Die Teilenummer Ihres Gehörschutzes befindet sich an der Unterseite einer der Kapseln. Folgendes Bild zeigt ein Beispiel.



Eine Kopie der Konformitätserklärung und weitergehende in den Verordnungen und Richtlinien geforderte Informationen können Sie erhalten, wenn Sie sich im Land des Erwerbs an 3M wenden. Kontaktinformationen finden Sie auf den letzten Seiten dieser Gebrauchsanleitung.

#### 3.2. FCC- UND IC-INFORMATION

Dieses Gerät erfüllt Abschnitt 15 der FCC-Vorschriften und der lizenzfreien Spezifikationen der Funkgeräte Normen vonISED Canada. Der Betrieb unterliegt den folgenden zwei Bedingungen: (1) Dieses Gerät darf keine schädlichen Störungen verursachen und (2) das Gerät muss empfangene Störungen aufnehmen, auch wenn diese zu Betriebsstörungen führen können.

**HINWEIS:** Dieses Gerät wurde geprüft und es wurde festgestellt, dass es die Anforderungen an ein digitales Gerät der Klasse B, entsprechend Abschnitt 15 der FCC-Vorschriften, erfüllt. Diese Anforderungen sind darauf ausgelegt, angemessenen Schutz vor gefährlichen Störungen in einer festen Installation zu bieten. Dieses Gerät erzeugt und verwendet Funkwellen und kann solche aussenden und, wenn es nicht entsprechend der Anleitung installiert und verwendet wird, die Funkkommunikation gefährlich stören. In jedem Fall besteht keine Garantie dafür, dass in einer speziellen Installation keine Störungen auftreten. Wenn dieses Gerät zu gefährlichen Störungen führt, die durch das Ein- und Ausschalten des Geräts festgestellt werden können, ist der Benutzer verpflichtet, zu versuchen, die Störungen durch eine der folgenden Maßnahmen zu beseitigen:

- Die Empfangsantenne neu ausrichten oder an einen anderen Ort bringen.
- Den Abstand zwischen den beiden sich beeinflussenden Geräten erhöhen.
- Wenden Sie sich bitte an den technischen Service von 3M.

Dieses tragbare Gerät erfüllt mit seiner Antenne FCC/IC RF Expositionsgrenzen für die Durchschnittsbevölkerung / unkontrollierte Exposition. Die für dieses Gerät verwendete Antenne darf nicht zusammen oder in Verbindung mit einer anderen Antenne oder einem anderen Transmitter verwendet werden. Änderungen oder Modifikationen an der Ausrüstung, die nicht ausdrücklich von der für die Konformität verantwortliche Partei zugelassen worden sind, können die Berechtigung des Benutzers, die Ausrüstung zu benutzen, gefährden.

CAN ICES-3 (B)/NMB-3(B)

## 4. ERKLÄRUNG DER STANDARDTABELLEN

Der Schalldämmwert wurde mit einem abgeschalteten Gerät erreicht.

### 4.1. EUROPA UND ANZ

3M empfiehlt strengstens eine persönliche Dichtsitzprüfung für den Gehörschutz. Untersuchungen weisen darauf hin, dass die Schalldämmung aufgrund der Passgenauigkeit, Anpassungsfähigkeit und Motivierung der Benutzer für die Benutzer geringer ausfallen kann als der/die auf der Packung angegebene(n) Schalldämmwert(e). Für die Anpassung der/des angegebenen Schalldämmwerte(s) sind die geltenden Vorschriften und Anweisungen zu beachten. Sollte es keine anwendbaren Vorschriften geben, wird eine Verringerung der/des angegebenen Schalldämmwerte(s) empfohlen, um den typischen Schutz zu erreichen.

### 4.2. EUROPÄISCHE NORM EN 352

EN 352-1, EN 352-3

Tabellenref.	Beschreibung
A:A	Kopfbügel-Gehörschutz mit Schaumdichtungsringen
A:B	Kopfbügel-Gehörschutz mit Geldichtungsringen
A:C	Gehörschutz mit Trägerbefestigung und Schaumdichtungsringen
A:D	Gehörschutz mit Trägerbefestigung und Geldichtungsringen
A:1	$f$ = Oktavband mittlere Frequenz (Hz)
A:2	MV = Mittelwert (dB)
A:3	SD = Standardabweichung (dB)
A:4	APV* = MV - SD (dB) *Angenommene Schutzwirkung
A:5	H = Geschätzter Gehörschutz für Töne mit hohen Frequenzen ( $f \geq 2000$ Hz). M = Geschätzter Gehörschutz für Töne mit mittleren Frequenzen (500 Hz < $f$ < 2000 Hz). L = Geschätzter Gehörschutz für Töne mit niedrigen Frequenzen ( $f \leq 500$ Hz).  SNR = Single Number Rating (Störabstand des Gehörschutzes)
A:6	S = Small M = Medium L = Large

### EN 352-4 Niveauabhängige Funktion

Tabellenref.	Beschreibung
B:A	Kriterienniveaus
B:1	H = Kriterienniveau für hochfrequenten Schall M = Kriterienniveau für mittelfrequenten Schall L = Kriterienniveau für niederfrequenten Schall

### EN 352-6 Auf elektrische Sicherheit bezogenes Audioeingangssignal

Tabellenref.	Beschreibung
C:A	Externes, auf drahtlose Sicherheit bezogenes Audioeingangssignal
C:1	Eingangssignal (dBFS)
C:2	Schallausgangspegel (dB(A))
C:3	Kriterienniveau des Eingangssignals (dBFS), bei dem der Schalldruckpegel 82 dB(A) beträgt:
C:4	Schallausgangspegel für maximales Eingangssignal (dB(A))
C:5	Zeitliches Äquivalent zu 82 dB(A) über 8 h (hh:mm) für maximales Eingangssignal

### 4.3. NORMEN ANSI S3.19-1974 (US) UND CSA 22.2 (KANADA)

U.S. EPA gibt den Schalldämmwert NRR als Messwert der Schalldämmung eines Gehörschutzes an. 3M gibt aber keine Garantien für die Eignung des Schalldämmwerts NRR für diesen Zweck. 3M empfiehlt strengstens eine persönliche Dichtsitzprüfung für den Gehörschutz. Untersuchungen weisen darauf hin, dass die Schalldämmung aufgrund der Passgenauigkeit, Anpassungsfähigkeit und Motivierung der Benutzer für die Benutzer geringer ausfallen kann als der/die auf der Packung angegebene(n) Schalldämmwert(e). Für die Anpassung der/des angegebenen Schalldämmwerte(s) sind die geltenden Vorschriften und Anweisungen zu beachten. Es wird empfohlen, den Schalldämmwert NRR um 50 % zu reduzieren, um eine bessere Abschätzung des typischen Schutzes zu erreichen.

Tabellenref.	Beschreibung
E:A	Kopfbügel-Gehörschutz mit Schaumdichtungsringen
E:B	Gehörschutz mit Trägerbefestigung und Schaumdichtungsringen
E:1	Frequenz (Hz)
E:2	Mittelwert Dämpfung (dB)

Tabellenref.	Beschreibung
E:3	Standardabweichung (dB)
E:4	NRR = Noise Reduction Rating (Schalldämmwert)
E:5	CSA Klasse (CSA = Canadian Standard Association)

#### 4.4. NORM AZ/NZS 1270:2002

Tabellenref.	Beschreibung
F:A	Kopfbügel-Gehörschutz mit Schaumdichtungsringen / Kopfbügel-Gehörschutz mit Geldichtungsringen
F:B	Gehörschutz mit Trägerbefestigung und Schaumdichtungsringen / Gehörschutz mit Trägerbefestigung und Geldichtungsringen
F:1	$f$ = Frequenz (Hz)
F:2	$M_i$ = Mittelwert Dämpfung (dB)
F:3	$SD_i$ = Standardabweichung (dB)
F:4	$M_i - SD_i$ = Mittelwert minus SD
F:5	$SLC_{90}$ = Sound Level Conversion rating (Schallpegelumwandlungswert)
F:6	Klasse
F:7	Klemmkraft (N)

#### 4.5. TRÄGER-GERÄTE

Dieser Gehörschutz darf ausschließlich in Kombination mit den in Tabelle D aufgelisteten Trägergeräten benutzt werden. Dieser Gehörschutz wurde in Kombination mit den in Tabelle D aufgeführten Trägergeräten geprüft und kann andere Schutzwerte erreichen, wenn er mit anderen Trägergeräten verwendet wird.

Erklärungen zur Trägergerätetabelle:

Tabellenref.	Beschreibung
D:A	Kompatible Trägergeräte
D:B	Gehörschutz mit Trägerbefestigung und Schaumdichtungsringen
D:C	Gehörschutz mit Trägerbefestigung und Geldichtungsringen
D:1	Hersteller
D:2	Modell
D:3	Befestigungscode
D:4	Kopfgrößen: S = Small, M = Medium, L = Large

Bitte beachten Sie bei der Auswahl von Zubehören für die persönliche Atemschutzausrüstung, wie einem an einem Träger montierten Gehörschutz, das NIOSH-Zulassungsschild oder wenden Sie sich an den technischen Service von 3M für zugelassene Konfigurationen.

## 5. ÜBERBLICK

### 5.1. G) BESTANDTEILE

(Abb. G)

G:1 Kopfbügel (PVC, PA)

G:2 Kopfbügeldrähte (Edelstahl)

G:3 Zweipunkt-Aufhängung (POM)

G:4 Dichtungsringe (PVC-Folie und PUR-Schaum)

G:5 Schaumauskleidung (PUR-Schaum)

G:6 Kapsel (ABS)

G:7 Niveaubabhängiges Mikrofon für Umgebungsgeräusche (PUR-Schaum)

G:8 Sprechmikrofon (ABS, PA)

G:9 Windschutz (PUR-Schaum)

## 6. EINRICHTUNG

### 6.1. ALLGEMEINES

Die folgenden Punkte umfassen die wichtigsten Tätigkeiten, um das Produkt einsatzbereit zu machen.

### 6.2. BATTERIEN ENTFERNEN/EINLEGEN

Stellen Sie sicher, dass Sie den Inhalt von Kapitel 2 gelesen und verstanden haben. Sicherheit vor dem Austausch der Batterie/Batterien.

(Abb. 1)

1. Verschluss an der linken Kapsel mit den Fingern lösen.
2. Die Kapsel öffnen.
3. Batterien einsetzen oder austauschen. Dabei sicherstellen, dass die Polarität mit der Kennzeichnung übereinstimmt.
4. Die Kapsel schließen und den Verschluss schließen.

**HINWEIS:** Wenn wiederaufladbare Akkus gegen nicht wiederaufladbare Batterien ausgetauscht werden, muss der Batterietyp geändert werden, siehe „Konfiguration des Headsets“.

### 6.3. BETRIEBSDAUER

Ungefähre Betriebsdauer mit neuen AA-Alkaline-Batterien und voll geladenen LR6NM-Akkus (2100 mAh):

Bluetooth-Streaming und niveaubabhängige Funktion: ca. 75 Stunden

**HINWEIS:** Die Betriebsdauer kann abhängig von Umgebung, Temperatur und dem Alter bzw. dem Zustand der Batterie variieren.

## 7. AUFSETZANLEITUNG

Der Gehörschutz muss vor jeder Benutzung sorgfältig kontrolliert werden. Wenn er beschädigt ist, einen unbeschädigten Gehörschutz verwenden oder laute Umgebungen vermeiden.

## 7.1. KOPFBÜGEL

(Abb. H:1–H:3)

**H:1** Die Kapseln nach außen schieben und die Oberseite der Schale nach außen neigen. Dabei muss das Kabel an der Außenseite des Kopfbügels entlangführen.

**H:2** Die Höhe der Kapseln einstellen, bis sie dicht und bequem sitzen. Dabei den Kopfbügel mit der einen Hand festhalten.

**H:3** Der Kopfbügel soll wie dargestellt über die Kopfmittle verlaufen und das Gewicht des Headsets abstützen.

## 7.2. TRÄGERBEFESTIGUNG

(Abb. H:4–H:8)

**H:4** Die Trägerbefestigung in den Schlitz am Träger schieben, bis sie einrastet (H:5).

**H:6** Betriebsstellung: Die Kopfbügeldrähte nach innen drücken, bis auf beiden Seiten ein Klicken zu hören ist. Sicherstellen, dass Kapseln und Bügeldrähte in Betriebsstellung nicht gegen die Kante des Trägers anliegen, da dies die Dämmwirkung des Gehörschutzes verringern könnte.

**H:7** Lüftungsstellung: Um das Gerät aus der Betriebsstellung in die Lüftungsstellung zu bringen, die Kapseln nach außen ziehen, bis ein Klick zu hören ist. Die Kapseln dürfen nicht am Träger (H:8) anliegen, weil sie dann nicht richtig auslüften können.

## 7.3. MIKROFON

(Abb. H:9–H:10)

Um die Leistung des Sprechmikrofons in lauten Umgebungen zu maximieren, darf das Mikrofon nur wenige Millimeter (weniger als 3 mm oder 1/8 inch) vom Mundwinkel entfernt sein. Siehe Abbildungen H:9 und H:10.

## 8. GEBRAUCHSANLEITUNG

### 8.1. EIN- UND AUSSCHALTEN

(Abb. 2)

Die Power-Taste lange drücken (~2 s), um das Headset ein- oder auszuschalten. Eine Sprachmitteilung meldet „Power on“ (Einschalten) oder „Power off“ (Ausschalten).

Beim ersten Einschalten des Headsets wird der Synchronisationsmodus automatisch aktiviert.

**HINWEIS:** Wenn 4 Stunden lang keine Taste gedrückt worden ist, wird das Headset automatisch abgeschaltet. Eine Sprachmitteilung meldet dann „Automatic power off“ (Automatische Abschaltung).

### 8.2. EINSTELLEN UND AUSWÄHLEN DER LAUTSTÄRKE FÜR DIE SCHALLQUELLE

(Abb. 3)

Zum Einstellen der aktiven Lautstärke für die Schallquelle die [+/-] oder die [-] Taste kurz drücken (~0,5 s). Die aktive Schallquelle wird durch kurzes Drücken (~0,5 s) der Power-Taste gewechselt.

Als Schallquelle stehen zur Verfügung:

- Telefon
- Umgebungsgeräusche
- Streaming
- Bluetooth-Funkübertragung

**HINWEIS:** Es können Bassverstärker, Balance für Umgebungsgeräusche und Equalizer für Umgebungsgeräusche konfiguriert werden. Um ins Konfigurationsmenü zu gelangen, die Menü-Taste [M] lange drücken (~2 s).

Siehe „Konfiguration des Headsets“.

### 8.3. HÖREN VON UMGEBUNGS-/ UMWELTGERÄUSCHEN

Unterstützt beim Schutz des Gehörs vor potenziell gefährlichen Geräuschpegeln. Mikrofone für Umgebungs-/ Umweltgeräusche unterstützen Sie bei Bedarf dabei, herannahende Fahrzeuge, Alarme und andere Warnsignal bei geringer Lautstärke zu hören und bei hoher Lautstärke unterstützen sie als Gehörschutz, wobei Sie weiterhin normal sprechen und sich selbst hören können.

### 8.4. DIREKTE KOMMUNIKATION (PUSH-TO-LISTEN, PTL)

(Abb. 4)

Die Push-To-Listen-Funktion für die direkte Kommunikation ermöglicht das direkte Hören der Umgebung, indem die Lautstärke der Bluetooth-Audio-Funktion gedämpft und die niveaubehängigen Mikrofone aktiviert werden. Um die Push-To-Listen-Funktion zu aktivieren, die Power-Taste zweimal kurz drücken (~0,5 s). Durch kurzes Drücken einer beliebigen Taste wird die Push-To-Listen-Funktion wieder deaktiviert.

### 8.5. SYNCHRONISATION MIT EINEM BLUETOOTH-GERÄT

**HINWEIS:** Die Fähigkeit Ihres PELTOR-Produkts mit externen Geräten (wie Mobiltelefonen oder Radios) über Bluetooth und/oder Kabel zusammenzuarbeiten, kann durch die Software im externen Gerät beeinflusst sein. Einige der beschriebenen Funktionen können nicht mit allen externen Geräten zusammenarbeiten, was von Software- und Hardwareupdates auf dem einzelnen Gerät abhängen kann.

(Abb. 5)

Beim ersten Einschalten des Headsets wird der Synchronisationsmodus automatisch aktiviert. Eine Sprachmitteilung teilt dann mit: „Bluetooth pairing on“ (Bluetooth-Synchronisation ein). Der Synchronisationsmodus kann auch vom Menü aus erreicht werden, siehe „Konfiguration des Headsets“. Im ausgeschalteten Zustand kann auch die Power-Taste lange gedrückt werden (~5 s).

Dabei ist sicherzustellen, dass die Bluetooth-Kommunikation am Bluetooth-Gerät aktiviert ist. Suchen Sie nach „**WS ALERT X**“ an Ihrem Bluetooth-Gerät. Eine Sprachmitteilung bestätigt den erfolgreichen Abschluss der Synchronisation und die Verbindung mit dem Gerät: „Pairing complete“ (Synchronisation abgeschlossen) und „Connected“ (Verbunden).

**HINWEIS:** Der Synchronisationsvorgang kann jederzeit durch langes Drücken (~2 s) der Bluetooth-Taste (Abb. 8) abgebrochen werden.

**HINWEIS:** Beim erfolgreichen Synchronisieren eines dritten Bluetooth-Geräts wird eines der vorher synchronisierten Geräte aus dem Headset gelöscht. Wenn eines der Geräte mit dem Headset verbunden ist, wird das nicht verbundene Gerät gelöscht. Sonst wird das erste synchronisierte Gerät gelöscht.

### 8.5.1. BLUETOOTH-GERÄTE ERNEUT VERBINDEN

Beim Einschalten des Headsets versucht es sich 5 Minuten lang mit allen synchronisierten Geräten zu verbinden. Eine Sprachmitteilung bestätigt die Verbindung durch die Mitteilung „Connected“ (Verbunden).

**HINWEIS:** Wenn die Verbindung unterbrochen wird, versucht das Headset 30 Sekunden lang die Verbindung wiederaufzubauen. Eine Sprachmitteilung informiert mit „Disconnected“ (Verbindung unterbrochen) darüber, dass eine Verbindung unterbrochen wurde.

### 8.6. VERBUNDEN MIT EINEM TELEFON

#### 8.6.1. TELEFON BEDIENEN

(Abb. 8)

Bluetooth-Taste	Status	Aktion
Kurz drücken	Keine Aktivität	Abspielen
	Streaming	Pause
	Eingehender Anruf	Beantworten
	Ausgehender Anruf/Laufender Anruf	Anruf beenden
	Laufender Anruf am Telefon, eingehender Anruf	Laufenden Anruf beenden, eingehenden Anruf beantworten
Lange drücken	Keine Aktivität/ Streaming	Sprachsteuerung
	Eingehender Anruf	Ablehnen
	Laufender Anruf	Anruf zwischen Telefon/Headset übertragen
	Laufender Anruf am Telefon, eingehender Anruf	Eingehenden Anruf ablehnen
Kurz doppelt drücken	Streaming	Zur nächsten Spur wechseln
Kurz dreifach drücken	Streaming	Zur vorherigen Spur wechseln

**SCHON GEWUSST?** Die Audiowiedergabe des Audiowiedergabegeräts wird automatisch unterbrochen, wenn ein Gespräch läuft. Nach Beenden des Anrufs wird die Audiowiedergabe automatisch wieder gestartet.

### 8.7. VERBUNDEN MIT FUNKSPRECHGERÄT

#### 8.7.1. BEDIENUNG EINES FUNKSPRECHGERÄTS

(Abb. 8)

Bluetooth-Taste	Status	Aktion
Drücken	Keine Aktivität/ Streaming	Start der Übertragung am Funksprechgerät
Freigegeben	Übertragung am Funksprechgerät	Beenden der Übertragung am Funksprechgerät

### 8.8. 3M™ CONNECTED EQUIPMENT, MOBILE ANWENDUNG

Verbinden Sie Ihr „WS™ ALERT™ X Headset“ mit der mobilen Anwendung „3M™ Connected Equipment“, die sowohl Android als auch iOS unterstützt. Bei Verbindung mit der mobilen Anwendung haben Sie Zugriff auf Einstellungen, Konfigurationen, Gebrauchsanleitung usw.

**HINWEIS:** Für weitere Informationen gehen Sie bitte in den „App Store“ oder auf „Google Play“ und laden Sie die Anwendung „3M™ Connected Equipment“ herunter. Für Support für „3M™ Connected Equipment“ beachten Sie bitte die Informationen in der mobilen Anwendung.

## 9. MENÜ-FUNKTIONEN

### 9.1. KONFIGURATION DES HEADSETS

(Abb. 7)

Um ins Konfigurationsmenü zu gelangen, die Menü-Taste [M] lange drücken (~2 s). Eine Sprachmitteilung bestätigt „Menu“ (Menü). Um durch das Menü zu navigieren, die Menü-Taste [M] kurz drücken (1 s). Eine Sprachmitteilung wird jeden Menüschritt bestätigen. Durch kurzes Drücken (~0,5 s) der [+] oder der [-]-Taste werden verschiedene Einstellungen aktiviert/deaktiviert/geändert.

#### 1. Bluetooth pairing (Bluetooth-Synchronisation)

(Abb. 6)

Wenn die Sprachmitteilung „Bluetooth pairing“ (Bluetooth-Synchronisation) ertönt, die [+] -Taste kurz drücken (1 s), um die Synchronisation zu starten. Die [-] -Taste kurz drücken (~0,5 s), um die Synchronisation abzubrechen. Eine Sprachmitteilung bestätigt dies durch „Pairing on“ (Synchronisation läuft). Suchen Sie nach „WS ALERT X“ an Ihrem Bluetooth-Gerät. Eine Sprachmitteilung bestätigt den erfolgreichen Abschluss der Synchronisation und die Verbindung mit dem Gerät: „Pairing complete“ (Synchronisation abgeschlossen) und „Connected“ (Verbunden). Die [-] -Taste kurz drücken (1 s), um die Synchronisation abzubrechen. Die Sprachmitteilung „Pairing off“ (Synchronisation aus) bestätigt dies.

#### 2. Bass Boost (Bassverstärker)

(Abb. 7)

Der Bassverstärker gibt gestreamter Stereomusik einen volleren Bass. Die [+] oder die [-] -Taste kurz drücken (1 s), um den Bassverstärker zu aktivieren/deaktivieren.

### 3. Ambient balance (Balance für Umgebungsgeräusche)

(Abb. 7)

Durch kurzes Drücken (1 s) der [-]-Taste wird die linke Seite stärker und die rechte Seite schwächer. Durch kurzes Drücken (~0,5 s) der [+] -Taste wird die rechte Seite stärker und die linke Seite schwächer. Eine Sprachmitteilung meldet, wenn die Balance für Umgebungsgeräusche mittig eingestellt ist: „Center“ (Mittig).

### 4. Ambient equalizer (Equalizer für Umgebungsgeräusche)

(Abb. 7)

Der Equalizer für Umgebungsgeräusche ändert die Frequenzcharakteristik der Umgebungsgeräusche. Durch kurzes Drücken (~0,5 s) der [-]- oder der [+] -Taste (~0,5 s) wird der Pegel des Equalizers für Umgebungsgeräusche geändert: „Low – Normal – High – Extra high“ (Niedrig – Normal – Hoch – Extrahoch).

### 5. Sidetone Volume (Mithörlautstärke)

(Abb. 7)

Die Mithörlautstärke ist die hörbare Rückkopplung für den Headset-Benutzer während eines Gesprächs. Durch kurzes Drücken (~0,5 s) der [-]- oder der [+] -Taste wird die Mithörlautstärke geändert: „Off – Low – Normal – High“ (Aus – Niedrig – Normal – Hoch).

### 6. Battery type (Batterietyp)

(Abb. 7)

Durch kurzes Drücken (~0,5 s) der [-]- oder der [+] -Taste wird der Batterietyp entweder auf Rechargeable (Akku) oder Alkaline eingestellt.

### 7. Reset to factory default (Reset auf werkseitige Standardeinstellung)

(Abb. 9)

Die [-]- oder die [+] -Taste kurz drücken (~0,5 s), dann die Menü-Taste [M] lange drücken (~2 s). Eine Sprachmitteilung führt Sie.

**HINWEIS:** Wenn das Headset auf die werkseitigen Standardeinstellungen resettet worden ist, geht es beim ersten Wiedereinschalten automatisch in den Synchronisationsmodus.

## 10. FEHLERBEHEBUNG

Problem	Mögliche Maßnahme/Lösung
Das Headset lässt sich nicht einschalten.	Sicherstellen, dass die Batterie im Headset voll geladen ist.
	Schlechte Batterie. Batterie austauschen.
Synchronisation missglückt.	Sicherstellen, dass sich das zu synchronisierende Bluetooth-Gerät im Synchronisationsmodus befindet und für die Synchronisation bereit ist.
	Das zu synchronisierende Bluetooth-Gerät befindet sich außerhalb der Reichweite.
	1. Alle mit dem Telefon synchronisierten Bluetooth-Geräte entfernen.
	2. Das Telefon neu starten (Telefon aus- und einschalten).
	3. Das Headset auf die werkseitigen Standardeinstellungen resetzen.
4. Das Headset mit dem Telefon synchronisieren.	
5. Wenn das Problem wieder auftritt, den Versuch machen, mit einem anderen Telefon zu synchronisieren, um zu sehen, ob das hilft.	
Ich höre während des Streamens/ Telefonierens Knackgeräusche.	Bluetooth ist eine Funktechnologie, die empfindlich darauf reagieren kann, wenn sich Gegenstände zwischen dem Headset und dem mit ihm verbundenen Gerät befinden. Der Abstand zwischen dem Headset und dem verbundenen Gerät darf bei freier Sicht nicht mehr als 10 Meter betragen (d. h. keine Wände usw). Von Bedeutung kann auch sein, wo am Körper sich das Telefon befindet.
Ich habe ein Problem mit dem FM-Radioempfang.	Sicherstellen, dass die Batterie im Headset voll geladen ist.
	Schlechte Batterie. Batterie austauschen.
	Der Radioempfang hängt von der Topographie und der Umgebung ab, in der Sie sich befinden. Versuchen Sie bei schlechtem Empfang den Bereich zu wechseln.

## 11. PRODUKTLEBENSDAUER

Es wird empfohlen, das Produkt innerhalb von 5 Jahren ab Herstellungsdatum auszutauschen. Die Lebensdauer des Produkts hängt sehr stark von der Umgebung ab, in der das Produkt gelagert, verwendet, gepflegt und gewartet wird. Der Benutzer muss das Produkt regelmäßig untersuchen, um festzustellen, ob es das Ende seiner Lebensdauer erreicht hat. Beispiele dafür, dass das Produkt das Ende seiner Lebensdauer erreicht haben kann, sind:

- Sichtbare Schäden wie Sprünge, Verformungen, lose oder fehlende Teile.
- Feststellung einer Verschlechterung der Dämmfähigkeit des Gehörschutzes, seltsame Geräusche oder abnorm hohe Lautstärken von der elektronischen Tonwiedergabe des Produkts.

**HINWEIS:** Die Produktlebensdauer gilt nicht für die Batterien.

## 12. REINIGUNG UND WARTUNG

Sichtprüfung des Batteriezustands durchführen. Austauschen, wenn ein Auslaufen der Batterien oder Defekte festgestellt werden.

Äußere Kapseln, Kopfbügel und Dichtungsringe mit einem mit warmem Seifenwasser angefeuchteten Tuch reinigen.

**HINWEIS:** Den Gehörschutz NICHT in Wasser tauchen!

Wenn der Gehörschutz von Schweiß oder Regen nass wird, die Gehörschutzkapseln nach außen drehen, die Dichtungsringe und die Schaumauskleidungen entfernen und vor dem Wiederzusammenbau trocknen lassen. Die Dichtungsringe und die Schaumauskleidungen können im Laufe der Zeit Alterungserscheinungen zeigen. Sie sollten regelmäßig beispielsweise auf Risse und andere Beschädigungen untersucht werden. Bei regelmäßiger Verwendung empfiehlt 3M, die Schaumauskleidungen und die Dichtungsringe mindestens zweimal im Jahr auszutauschen, damit Dämpfung, Hygiene und Komfort dauernd erhalten bleiben.

In heißen und feuchten Umgebungen kann ein häufigerer Wechsel erforderlich sein, um ausreichende Hygiene aufrechtzuerhalten. Ein defekter Dichtungsring muss ausgetauscht werden. Siehe Ersatzteilliste unten.

### 12.1. ABNEHMEN UND AUSTAUSCHEN DER DICHTUNGSRINGE

(Abb. H:11–H:13)

**H:11** Mit den Fingern unter die innere Kante des Dichtungsringes fassen und diesen gerade herausziehen.

**H:12** Vorhandene Auskleidung(en) entfernen und neue Schaumauskleidung(en) einsetzen.

**H:13** Eine Seite des Dichtungsringes in die Rille an der Kapsel einfügen und dann an der gegenüberliegenden Seite drücken, bis der Dichtungsring voll einrastet.

### 12.2. ÄUSSERE SCHALEN ENTFERNEN UND AUSTAUSCHEN

(Abb. 1)

Abnehmen der äußeren Schalen:

Mit den Fingern oder einem Werkzeug unter die Ecke der Klammer für die äußere Schale fassen und nach außen und unten ziehen, um die äußere Schale auszurasen. Die Schale durch Abheben von der unteren Kante abnehmen.

Einsetzen der äußeren Schale:

Die Klammer für die äußere Schale nach unten drücken, um sicherzustellen, dass sie nicht in eingerasteter Position ist. Die Zunge an der oberen Kante der äußeren Schale in den Schlitz an der oberen Kante der Kapsel einfügen.

Wenn die äußere Schale voll eingedrückt ist, die Klammer nach oben schieben, um die äußere Schale an der Kapsel einzurasen.

## 13. ERSATZTEILE UND ZUBEHÖR

Nicht alle Ersatzteile und Zubehörteile müssen auf allen Märkten verfügbar sein.

Artikelnummer	Name
HY82	Hygienesatz (EN, ANSI, CSA/ANSI und AS/NZS)
HY80	HY80 Gel-Dichtungsring (EN und AS/NZS)
210300-664-GY/1	Abdeckungen für WS™ ALERT™ Headsets, hellgelb, 1 Paar
210300-664-RD/1	Abdeckungen für WS™ ALERT™ Headsets, rot, 1 Paar
210300-664-BA/1	Abdeckungen für WS™ ALERT™ Headsets, blau, 1 Paar
210300-664-OR/1	Abdeckungen für WS™ ALERT™ Headsets, orange, 1 Paar
210300-664-RE/1	Abdeckungen für WS™ ALERT™ Headsets, pink, 1 Paar
210300-664-SV/1	Abdeckungen für WS™ ALERT™ Headsets, schwarz, 1 Paar
210300-664-GB/1	Abdeckungen für WS™ ALERT™ Headsets, neongrün, 1 Paar
LR6NM	Wiederaufladbare NiMH-AA-Batterien
MT53N-14/1	Elektret-Bügelmikrofon, 240 mm, mit Stecker inkl. Windschutz M995/2
M995/2	M995 Windschutz für Sprechmikrofone
HY100A	HY100A Clean Einmalschutz
HYM1000	Mikrofonenschutz (4,5 Meter)

## 14. LAGERUNG







- Lagern Sie das Produkt vor und nach der Verwendung in einem sauberen und trockenen Bereich.
- Lagern Sie das Produkt stets in der Originalverpackung und halten Sie es von direkten Wärmequellen oder Sonnenlicht sowie Staub und schädlichen Chemikalien fern.
- Temperaturbereich für die Lagerung: -20 °C (-4 °F) bis 40 °C (104 °F).





- Relative Luftfeuchtigkeit: <90 %.
- Kopfbügel- und Nackenbügel-Ausführungen:  
Stellen Sie sicher, dass auf den Kopfbügel oder den Nackenbügel keine Kräfte ausgeübt werden und dass die Dichtungsringe nicht zusammengepresst werden.
- Ausführung mit Trägerbefestigung:  
Stellen Sie sicher, dass sich der Gehörschutz in Betriebsstellung befindet (siehe Abb. I:6) und dass die Dichtungsringe nicht zusammengepresst werden.
- **HINWEIS:** Wenn das Produkt längere Zeit gelagert werden soll, die Batterien herausnehmen.

## 15. SYMBOLE

Dieses Kapitel gilt allgemein und erklärt die Bedeutung der verschiedenen Symbole, die auf Etiketten, der Verpackung und/oder auf dem Produkt selbst vorgefunden werden können.

Symbol	Beschreibung
	Keinem Regen aussetzen, nur unter trockenen Bedingungen (max. 90 % RF) verwenden und lagern.
	Die maximale und die minimale Temperatur begrenzen den Bereich, in dem das Gerät gelagert werden darf.
	Informationen, die sich auf die Gebrauchsanleitung beziehen. Die Gebrauchsanleitung ist bei der Bedienung des Geräts zu beachten.
	Bei der Bedienung des Geräts ist vorsichtig vorzugehen. Die aktuelle Situation erfordert Aufmerksamkeit oder eine Aktivität durch den Benutzer, um unerwünschte Konsequenzen zu vermeiden.
	Das Herstellungsland der Produkte. „CC“ ist durch den Ländercode aus zwei Buchstaben zu ersetzen: CN = China, SE = Schweden oder PL = Polen (ISO 3166-1). Das Herstellungsdatum ist als JJ/JJ/MM angeben.
	Der Hersteller eines Produkts.

Symbol	Beschreibung
	WEEE (Waste Electrical and Electronic Equipment, Entsorgung von Elektro- und Elektronik-Altgeräten). Das Produkt enthält elektrische und elektronische Komponenten und darf nicht über den Restmüll entsorgt werden. Die lokalen Vorschriften zur Entsorgung von elektrischen und elektronischen Ausrüstungen sind zu beachten.
	Recyclingsymbol. Dieses Gerät wird über eine Sammelstelle für Elektro- und Elektronikaltgeräte recycelt.

## 16. GARANTIE UND HAFTUNGSBESCHRÄNKUNG

**HINWEIS:** Die folgenden Aussagen gelten nicht in Australien und Neuseeland.

Für Verbraucher gelten die gesetzlichen Rechte.

### 16.1. GARANTIE

Für den Fall, dass ein Produkt der 3M Personal Safety Division Material- oder Verarbeitungsmängel aufweist oder eine ausdrückliche Zusage für einen bestimmten Zweck nicht erfüllt, besteht die einzige Verpflichtung von 3M und Ihr einziger Anspruch darin, dass 3M, unter freier Entscheidung von 3M, solche Teile und Produkte repariert oder austauscht oder den Kaufpreis erstattet, wenn Sie uns rechtzeitig über die Angelegenheit informieren und bestätigen, dass das Produkt entsprechend der schriftlichen Anleitung von 3M gelagert, gewartet und verwendet worden ist.

**AUSGENOMMEN, WO DIES GESETZLICH VERBOTEN IST, GILT DIESE GARANTIE AUSSCHLIESSLICH UND ANSTELLE VON JEDLICHER AUSDRÜCKLICHEN ODER IMPLIZIERTEN ZUSICHERUNG ALLGEMEINER GEBRAUCHSTAUGLICHKEIT, EIGNUNG FÜR EINEN BESTIMMTEN ZWECK ODER ANDERER QUALITÄTSZUSICHERUNGEN ODER SOLCHER, DIE SICH AUFGRUND EINES GESCHÄFTSGANGS, EINER HANDELSSTITTE ODER EINES HANDELSBRAUCHS ERGEBEN, MIT AUSNAHME VON RECHTSANSPRÜCHEN GEGEN PATENTRECHTSVERLETZUNGEN.**

3M hat unter dieser Garantie keine Verpflichtung, wenn das Produkt aufgrund unzulänglicher oder ungeeigneter Lagerung, Benutzung oder Wartung Mängel aufweist, oder weil die Produktanleitung nicht befolgt wurde oder Veränderungen oder Schäden am Produkt aufgrund von Unfällen, Vernachlässigung oder Fehlanwendung aufgetreten sind.

## 16.2. HAFTUNGSBESCHRÄNKUNG

AUSGENOMMEN, WO DIES GESETZLICH VERBOTEN IST, IST 3M UNGEACHTET DER GELTENDEN RECHTSTHEORIE IN KEINEM FALL FÜR EINEN DIREKTEN, INDIRECTEN, BESONDEREN, ZUFÄLLIGEN ODER FOLGEVERLUST ODER -SCHADEN (EINSCHLIESSLICH ENTGANGENER GEWINNE) HAFTBAR, DER DURCH DIESES PRODUKT VERURSACHT WIRD. ES GELTEN AUSSCHLIESSLICH DIE HIER FESTGELEGTE RECHTSMITTEL.

## 16.3. KEINE VERÄNDERUNGEN

Veränderungen an diesem Gerät sind ohne schriftliche Einverständniserklärung von 3M nicht zulässig. Unerlaubte Veränderungen können die Gewährleistungsansprüche und das Recht des Benutzers, das Gerät zu verwenden, verwirken.

## 17. ENTSORGUNG

### 17.1. ENTSORGUNG DER BATTERIEN

Viele wiederaufladbare Batterien müssen entsprechend der geltenden Bundes- und Landesgesetze wiederverwertet werden. Zur ordnungsgemäßen Wiederverwertung/ Entsorgung der Batterien oder Batteriepacks müssen die lokalen Vorschriften zur Entsorgung fester Abfallstoffe beachtet werden. Ergänzend ist 3M in den USA und in Kanada eine Partnerschaft mit Call2Recycle (RBRC) eingegangen, um Recyclingdienste anbieten zu können, die sicherstellen sollen, dass die wiederaufladbaren Batterien in unseren Produkten ordnungsgemäß recycelt werden. Um Sie zu unterstützen, diesen Service zu nutzen, rufen Sie die Helpline der Batterie-Recyclinginformation Call2Recycle unter der Nummer 1-800-8-BATTERY (1-800-822-8837) an oder wenden Sie sich online an die Beratungsstelle zum Recycling von Batterien unter [www.call2Recycle.org](http://www.call2Recycle.org).



### 17.2. ENTSORGUNG ELEKTRONISCHER GERÄTE

Australien: Kunden müssen sich an den Gemeinderat ihrer Gemeinde wegen der Entsorgung von Elektronikkomponenten wenden, wenn sie das Ende ihrer Lebensdauer erreicht haben.

Neuseeland: Kunden müssen Elektronikkomponenten in Abfallbehälter für Elektroabfall entsorgen, wenn sie das Ende ihrer Lebensdauer erreicht haben.

Das Gerät ist unter Beachtung der lokalen Gesetze und Verordnungen zu entsorgen.

**3M™ PELTOR™ WS™ ALERT™ X Headset****MRX21A4WS6\*****MRX21P3E4WS6\*****\*Betegner en produktvariant****1. INTRODUKTION**

Tillykke og tak fordi du har valgt dette headset til kommunikationsløsninger!

**1.1. ANVENDELSESOMRÅDER**

Disse headsetts er beregnet til at yde brugere beskyttelse mod skadelig støjniveauer og samtidig gøre det muligt for brugeren både at kommunikere via den indbyggede Bluetooth-teknologi og høre omgivelserne via medhørsmikrofonerne. Det forudsættes, at alle brugere læser og sætter sig ind i den medfølgende brugervejledning og er fortrolige med brugen af denne enhed.

3M PSD-produkter er kun beregnet til erhvervsmæssig anvendelse.

I Europa kan visse 3M PELTOR-produkter også være egnede til visse ikke-arbejdsrelaterede anvendelser. Du skal altid læse og følge brugervejledningen.

**1.2. BÆREANORDNING**

Ordet "bæreanordning" henviser i dette dokument til hovedbeskyttelse, ansigtsbeskyttelse og/eller ikke-beskyttende enheder.

**2. SIKKERHED****2.1. VIGTIGT**

Du bedes gennemlæse, sætte dig ind i og følge alle sikkerhedsinformationerne i denne brugervejledning, før produktet tages i brug. Glem denne brugervejledning til evt. senere brug. For yderligere oplysninger eller evt. spørgsmål bedes du kontakte 3M's tekniske service (kontaktoplysninger står på sidste side).

**ADVARSEL**

Dette høreværn bidrager til at reducere eksponering for skadelig støj og andre høje lyde. Manglende eller forkert brug af høreværn i hele det tidsrum, hvor man er udsat for skadelig støj, kan medføre høretab eller høreskader. For korrekt brug bedes du kontakte en overordnet, se brugervejledningen eller ringe til 3M's tekniske service. Hvis du oplever, at lydene bliver klangløse, eller hører en ringen eller summen for ørerne under eller efter eksponering for støj (herunder skudstøj) eller af andre grunde har mistanke om problemer med hørelsen, skal du straks forlade det støjudsatte område og søge lægehjælp og/eller kontakte din overordnede.

**Manglende overholdelse af disse anvisninger kan medføre alvorlige skader eller dødsfald:**

a. Dette høreværn tilbyder en underholdningslydfunktion. At lytte til musik eller andre former for lydkommunikation kan aflede opmærksomheden i situationen og nedsætte din evne til at høre advarselssignaler på et bestemt arbejdssted. Vær opmærksom, og justér lydstyrken til det lavest acceptable niveau.

b. For at reducere de risici, der kan opstå ved udløsning af en eksplosion, må der ikke anvendes ikke-egensikre produkter og tilbehør i en potentielt eksplosiv atmosfære.

**Manglende overholdelse af disse anvisninger kan nedsætte den beskyttelse, som ørekopperne yder, og kan medføre hørenedsættelse:**

a. 3M anbefaler på det kraftigste en personlig tilpasningstest af høreværn. Undersøgelser tyder på, at brugerne opnår mindre lydreduktion end den/de deklarerede dæmpningsmærkeværdi(er), der er anført på emballagen, som følge af forskelle i pasform, brugerens tilpasning af høreværnet samt motivation til at benytte det. Se de relevante regler og vejledninger om, hvordan man justerer den/de deklarerede dæmpningsmærkeværdi(er). Hvis der ikke foreligger nogle relevante bestemmelser, anbefales det, at den/de deklarerede dæmpningsmærkeværdi(er) reduceres med henblik på bedre at estimere en typisk beskyttelse.

b. Miljøtilsynet i USA (EPA) specificerer NRR som mål for høreværnets støjdæmpning. 3M giver dog ikke nogle garantier for NRR's egnethed til dette formål. 3M anbefaler på det kraftigste en personlig tilpasningstest af høreværn. Undersøgelser tyder på, at brugerne opnår mindre lydreduktion end den/de deklarerede dæmpningsmærkeværdi(er), der er anført på emballagen, som følge af forskelle i pasform, brugerens tilpasning af høreværnet samt motivation til at benytte det. Se de relevante regler og vejledninger om, hvordan man justerer den/de deklarerede dæmpningsmærkeværdi(er). Det anbefales at reducere NRR med 50 % for bedre at estimere en typisk beskyttelse.

c. Det skal sikres, at høreværnet er korrekt valgt, tilpasset, justeret og vedligeholdt. Mangelfuld tilpasning af enheden vil gøre støjdæmpningen mindre effektiv. Se vedlagte brugervejledning for korrekt tilpasning.

d. Undersøg høreværnet hver gang før anvendelse. Hvis det er beskadiget, skal man benytte et andet og ubeskadiget høreværn, eller undgå at opholde sig i støjfyldte miljøer.

e. I situationer, hvor der er behov for yderligere personlige værnemidler (f.eks. sikkerhedsbriller, åndedrætsværn mv.), skal man vælge bøjelige briller med lave flade stænger eller stropper for at minimere interferens med ørepuderne. Fjern alle andre unødvendige genstande (f.eks. hår, hovedbeklædning, smykker, hovedtelefoner, hygiejneovertræk osv.), som kan interferere med ørepuderne og dermed reducere den beskyttelse, som ørekopperne yder.

f. Hovedbøjle og nakkebøjle må ikke bukkes eller gives en anden facon, og det skal sikres, at de er stærke nok til at holde ørekopperne sikkert på plads.

g. Ørekoppernes og specielt ørepudernes funktion kan blive forringet ved brug, og disse bør undersøges med regelmæssige mellemrum for blandt andet revner og lækager. Ved regelmæssig brug bør ørepuderne og skumforingerne udskiftes mindst to gange om året for at opretholde fortsat god dæmpning, hygiejne og komfort.

h. Hvis ovenstående krav ikke overholdes, vil den beskyttelse, som høreværnene yder, blive alvorligt forringet.

**EN 352 Sikkerhedssætninger:**

- Brug af hygiejneovertræk på ørepuderne kan påvirke ørekoppernes akustiske funktion.

- Funktionaliteten kan blive forringet, efterhånden som batteriet bruges. Den typiske forventede levetid for høreværnets batteri ved konstant brug er ca. 75 timer.
- Visse kemikalier kan beskadige dette produkt. Yderligere information kan fås hos producenten.
- Disse ørekopper, som er fastgjort til hovedbeskyttelsen og/eller ansigtsbeskyttelsen, er i størrelsen Large. Ørekopper fastgjort til hovedbeskyttelser og/eller ansigtsbeskyttelser, der er i overensstemmelse med EN 352-3, findes i størrelserne 'Medium', 'Small' og 'Large'. Ørekopper i størrelsen 'Medium' passer til de fleste brugere. Ørekopper i størrelserne 'Small' og 'Large' er designet til at passe til de brugere, hvor størrelsen 'Medium' ikke er egnet.
- Udgangseffekten fra dette høreværns lyd kredsløb kan overskride den daglige grænseværdi for eksponering.
- Underholdningslydsignalet overstiger ikke 82 dB(A). Den maksimale SPL er 77,6 dB(A) ved -10 dBFS.

## 2.2. ADVARSEL

- Risiko for eksplosion hvis batteriet ikke udskiftes med den korrekte batteritype.
- Der skal altid benyttes produktspecifikke reservedele fra 3M. Brugen af uoriginale reservedele kan reducere graden af beskyttelse, som dette produkt yder.
- Brug kun ikke-genopladelige AA- eller AAA-batterier (alt efter hvad der er relevant) eller 3M™ PELTOR™ NiMH genopladelige LR6NM- eller LR03NM-batterier (alt efter hvad der er relevant). Disse genopladelige batterier er muligvis ikke tilgængelige på alle markeder.

## 2.3. BEMÆRK

- Når dette høreværn benyttes i overensstemmelse med brugervejledningen, medvirker det til at reducere eksponering for både vedvarende støj, f.eks. industristøj og støj fra køretøjer og fly, og impulsstøj, f.eks. skudstøj. Det er vanskeligt at forudsige den nødvendige og/eller faktiske beskyttelse af hørelsen, der opnås ved eksponering for impulsstøj. I forbindelse med skudstøj har våbentype, antal skud, korrekt valg, tilpasning og brug af høreværn, korrekt pleje af høreværnet samt andre variabler indflydelse på ydeevnen. Få mere at vide om beskyttelse af hørelsen ved impulsstøj på [www.3M.com](http://www.3M.com).
- Dette høreværn er udstyret med niveaufølgende dæmpning. Brugeren bør tjekke, at den fungerer korrekt, inden høreværnet anvendes. Se venligst fabrikantens vejledning vedrørende vedligeholdelse og udskiftning af batteriet, hvis der konstateres forvrængninger eller fejl.
- Dette høreværn er udstyret med en sikkerhedsrelateret lydindgang. Brugeren bør tjekke, at den fungerer korrekt, inden høreværnet anvendes. Hvis der konstateres forvrængninger eller fejl, henvises brugeren til producentens vejledning for vedligeholdelse.
- Dette høreværn begrænser underholdningslydsignalet til 82 dB(A) i forhold til øret.
- I Canada skal brugere af bæarendringer i kombination med ørekopper overholde CSA Standard Z94.1 for industrielt hovedbeskyttelsesudstyr.
- Driftstemperaturinterval: -20 °C (-4 °F) til 50 °C (122 °F)
- Pas på ikke at blande gamle og nye batterier.

- Undgå at blande alkaliske, standard (kul-zink) og genopladelige batterier.
- Følg de lokale regler for korrekt bortskaffelse af batterier.
- OBS! Produktbilleder er kun til illustrationsformål.

## 2.4. ERKLÆRINGER KRÆVET AF DET AMERIKANSKE MILJØTILSYN

Mangelfuld tilpasning af enheden vil gøre støj dæmpningen mindre effektiv. Se vedlagte brugervejledning for korrekt tilpasning.

Selvom høreværn kan anbefales som beskyttelse mod de skadelige virkninger fra impulsstøj, er støjreduktionsgraden, NRR (Noise Reduction Rating), baseret på dæmpning af vedvarende støj og er ikke altid en præcis indikation af den beskyttelse, der kan opnås mod impulsstøj som f.eks. skud. (Denne passus er et krav fra EPA, Environmental Protection Agency, den amerikanske forbundsregerings miljøbeskyttelsesagentur).

Det støjniveau, der når øret, når høreværnet bæres som foreskrevet, er meget tæt på forskellen mellem det A-vægtede omgivelsesstøjniveau og NRR.

Eksempel:

1. Det målte støjniveau i omgivelserne, målt ved øret, er 92 dB(A).
2. NRR er 23 decibel (dB).
3. Det støjniveau, der når øret, er tæt på 69 dB(A).

**FORSIGTIG:** I støjmiljøer der er domineret af frekvenser under 500 Hz, bør man benytte det C-vægtede omgivelsesstøjniveau.

## 3. GODKENDELSER

Det er ikke sikkert, at samtlige godkendelser nævnt i dette afsnit gælder for din specifikke model. Hvis en godkendelse ikke gælder for din model, fremgår dette af etiketten(-erne) på produktet.

### 3.1. EUROPÆISKE GODKENDELSER

#### EU

3M Svenska AB erklærer hermed, at Bluetooth er i overensstemmelse med direktiv 2014/53/EU og andre direktiver, der er relevante for at opfylde kravene til CE-mærkning.

3M Svenska AB erklærer endvidere, at dette høreværn af PPE-typen er i overensstemmelse med Rådets forordning (EU) 2016/425.

PPE-produkterne kontrolleres årligt af SGS Fimko Ltd., Takomitie 8, FI-00380 Helsinki, Finland, notificeret organ nr. 0598, og er typegodkendt af PZT GmbH, notificeret organ nr. 1974, Bismarckstraße 264 B, DE-26389 Wilhelmshaven, Tyskland.

Produktet er blevet testet og godkendt i overensstemmelse med EN 352-1:2020, EN 352-3:2020, EN 352-4:2020, EN 352-6:2020 og EN 352-8:2020.

**GB**

3M Svenska AB erklærer hermed, at Bluetooth- og radiokommunikationen er i overensstemmelse med radioudstyrsdirektivet fra 2017 og andre forordninger, der er relevante for at opfylde kravene til UKCA-mærkning.

3M Svenska AB erklærer endvidere, at dette høreværn af PPE-typen er i overensstemmelse med Rådets forordning om personlige værnemidler (forordning 2016/425 som implementeret og tilpasset i britisk lovgivning).

PPE-produktet kontrolleres årligt og typegodkendes af SGS United Kingdom Limited, Rossmore Business Park, Ellesmere Port, Cheshire CH65 3EN, UK, notificeret organ nr. 0120. Produktet er blevet testet og godkendt i overensstemmelse med EN 352-1:2020, EN 352-3:2020, EN 352-4:2020, EN 352-6:2020 og EN 352-8:2020.

**UK  
CA 0120****EU og GB**

Den relevante lovgivning fremgår af Overensstemmelseserklæringen (DoC), som kan findes på [www.3m.com/peltor/doc](http://www.3m.com/peltor/doc). Det vil fremgå af DoC, om andre typer godkendelser er relevante. Hav dit produktnummer parat, når du henter din DoC. Du finder ørekoppernes produktnummer i bunden af en af ørekopperne. Du kan se et eksempel på nedenstående billede.



En kopi af DoC samt yderligere oplysninger, som måtte være krævet i forordningerne og direktiverne, kan også fås ved henvendelse til 3M i det land, hvor produktet er købt. For kontaktoplysninger henvises der til de sidste sider i denne brugermanual.

**3.2. FCC- OG IC-OPLYSNINGER**

Denne enhed er i overensstemmelse med stykke 15 i FCC-reglerne samt ISED Canada license-exempt Radio Standards Specifications. Betjening er underlagt følgende to betingelser: (1) Denne enhed må ikke forårsage skadelig interferens, og (2) denne enhed skal kunne acceptere enhver modtaget interferens, herunder interferens, som kan medføre uønsket drift.

**BEMÆRK:** Denne enhed er blevet testet og fundet i overensstemmelse med grænseværdierne for en digital enhed i klasse B i medfør af stykke 15 i FCC-reglerne. Disse begrænsninger er designet til at yde rimelig beskyttelse mod skadelig interferens i en privat husstand. Denne enhed genererer, benytter og kan udsende radiofrekvensenergi og kan, hvis den ikke installeres og anvendes i overensstemmelse med brugsanvisningen, forårsage interferens, der er skadelig for radiokommunikation. Der er dog ingen garanti for, at der ikke vil optræde interferens i en specifik installation.

Hvis denne enhed forårsager skadelig interferens, hvilket kan konstateres ved at slukke og tænde for enheden, anbefales det, at brugeren prøver at modvirke interferensen ved hjælp af en eller flere af følgende metoder:

- Modtageantennens orientering eller placering ændres.
- Afstanden mellem de to interfererende enheder øges.
- Kontakt 3M's tekniske service.

Denne transportable enhed inklusive dens antenne er i overensstemmelse med eksponeringsgrænserne i FCC/IC RF for den generelle befolkning / ukontrolleret eksponering. Den antenne, der benyttes til denne enhed, må ikke være placeret eller drives sammen med en anden antenne eller transmitter. Ændringer eller modifikationer vedrørende udstyret, der ikke udtrykkeligt er godkendt af den part, der er ansvarlig for overensstemmelse, kan ophæve brugerens autorisation til at benytte udstyret.

CAN ICES-3 (B)/NMB-3(B)

**4. FORKLARING TIL  
STANDARDTABELLER**

Lyddæmpningen blev målt med enheden slukket.

**4.1. EUROPA OG ANZ**

3M anbefaler på det kraftigste en personlig tilpasningstest af høreværn. Undersøgelser tyder på, at brugerne opnår mindre lydreduktion end den/de deklarerede dæmpningsmærkeværdi(er), der er anført på emballagen, som følge af forskelle i pasform, brugerens tilpasning af høreværnet samt motivation til at benytte det. Se de relevante regler og vejledninger om, hvordan man justerer den/de deklarerede dæmpningsmærkeværdi(er). Hvis der ikke foreligger nogle relevante bestemmelser, anbefales det, at den/de deklarerede dæmpningsmærkeværdi(er) reduceres med henblik på bedre at estimere en typisk beskyttelse.

**4.2. EUROPÆISK STANDARD EN 352  
EN 352-1, EN 352-3**

Tabelhenviisning	Beskrivelse
<b>A:A</b>	Hovedbøjleørekopper med skumpuder
<b>A:B</b>	Hovedbøjleørekopper med gelpuder
<b>A:C</b>	Skumpudeørekopper med bærearordningsbeslag
<b>A:D</b>	Gelpudeørekopper med bærearordningsbeslag
<b>A:1</b>	$f$ = Oktavbåndets midterfrekvens (Hz)
<b>A:2</b>	MV = Middelværdi (dB)
<b>A:3</b>	SD = Standardafvigelse (dB)
<b>A:4</b>	APV* = MV - SD (dB) *Forventet beskyttelsesværdi

Tabellhenvisning	Beskrivelse
<b>A:5</b>	H = Estimeret beskyttelse af hørelsen ved højfrekvente lyde ( $f \geq 2000$ Hz). M = Estimeret beskyttelse af hørelsen ved middelfrekvente lyde ( $500 \text{ Hz} < f < 2000$ Hz). L = Estimeret beskyttelse af hørelsen ved lavfrekvente lyde ( $f \leq 500$ Hz).  SNR = Single Number Rating for høreværnets ydeevne
<b>A:6</b>	S = Small M = Medium L = Large

#### EN 352-4 Niveaufhængig funktion

Tabellhenvisning	Beskrivelse
<b>B:A</b>	Kriterieniveauer
<b>B:1</b>	H = Kriterieniveau for højfrekvent støj M = Kriterieniveau for middelfrekvent støj L = Kriterieniveau for lavfrekvent støj

#### EN 352-6 Elektrisk sikkerhedsrelateret lydindgang

Tabellhenvisning	Beskrivelse
<b>C:A</b>	Ekstern trådløs sikkerhedsrelateret lydindgang
<b>C:1</b>	Indgangssignal (dBFS)
<b>C:2</b>	Lyddudgangsniveau (dB(A))
<b>C:3</b>	Kriterieindgangssignal (dBFS) ved hvilket lydudgangsniveauet er ækvivalent med 82 dB(A)
<b>C:4</b>	Lyddudgangsniveau for maksimalt indgangssignal (dB(A))
<b>C:5</b>	Tidsækvivalent til 82 dB(A) over 8 timer (tt:mm) for maksimalt indgangssignal

#### 4.3. STANDARDER ANSI S3.19-1974 (US) OG CSA 22.2 (CANADA)

Miljøtilsynet i USA (EPA) specificerer NRR som mål for høreværnets støjdæmpning. 3M giver dog ikke nogle garantier for NRR's egnethed til dette formål. 3M anbefaler på det kraftigste en personlig tilpasningstest af høreværn. Undersøgelser tyder på, at brugerne opnår mindre lydreduktion end den/de deklarerede dæmpningsmærkeværdi(er), der er anført på emballagen, som følge af forskelle i pasform, brugerens tilpasning af høreværnet samt motivation til at benytte det. Se de relevante regler og vejledninger om, hvordan man justerer den/de deklarerede dæmpningsmærkeværdi(er). Det anbefales at reducere NRR med 50 % for bedre at estimere en typisk beskyttelse.

Tabellhenvisning	Beskrivelse
<b>E:A</b>	Hovedbøjleørekopper med skumpuder
<b>E:B</b>	Skumpudeørekopper med bærearordningsbeslag
<b>E:1</b>	Frekvens (Hz)
<b>E:2</b>	Middeldæmpning (dB)
<b>E:3</b>	Standardafvigelse (dB)
<b>E:4</b>	NRR = Noise Reduction Rating (støjdæmpningsværdi)
<b>E:5</b>	CSA-klasse (CSA = Canadian Standard Association)

#### 4.4. STANDARD AS/NZS 1270:2002

Tabellhenvisning	Beskrivelse
<b>F:A</b>	Hovedbøjleørekopper med skumpuder / hovedbøjleørekopper med gelpuder
<b>F:B</b>	Skumpudeørekopper med bærearordningsbeslag / gelpudeørekopper med bærearordningsbeslag
<b>F:1</b>	$f$ = Frekvens (Hz)
<b>F:2</b>	$M_i$ = Middeldæmpning (dB)
<b>F:3</b>	$SD_f$ = Standardafvigelse (dB)
<b>F:4</b>	$M_i - SD_f$ = Middel minus SD
<b>F:5</b>	$SLC_{80}$ = Konverteringsværdi for lydiveau
<b>F:6</b>	Klasse
<b>F:7</b>	Klemmekraft (N)

## 4.5. BÆREANORDNINGER

Disse ørekopper skal være tilpasset til og må kun benyttes sammen med de bærearordninger, der er anført i tabel D. Disse ørekopper blev testet sammen med de bærearordninger, som er anført i tabel D og kan udvise afvigende beskyttelsesniveauer, hvis de monteres på andre bærearordninger.

Forklaring til tabellen over bærearordningsbeslag:

Tabelhenviisning	Beskrivelse
D:A	Kompatible bærearordninger
D:B	Skumpudeørkopper med bærearordningsbeslag
D:C	Gelpudeørkopper med bærearordningsbeslag
D:1	Producent
D:2	Model
D:3	Beslagkode
D:4	Hovedstørrelse: S = Small, M = Medium, L = Large

Ved valg af tilbehør til åndedrætsværn, som f.eks. høreværn monteret på en bærearordning, skal du tjekke mærkaten med NIOSH-godkendelse eller kontakte 3M's tekniske service for oplysning om godkendte kombinationer.

## 5. OVERSIGT

### 5.1. G) KOMPONENTER

(Figur G)

G:1 Hovedbøjle (PVC, PA)

G:2 Bøjletråd (rustfrit stål)

G:3 Toppunktsfæste (POM)

G:4 Tætningsring (PVC-folie og PUR-skum)

G:5 Skumforing (PUR-skum)

G:6 Ørekep (ABS)

G:7 Niveaufhængig mikrofon til aflytning af omgivende lyde (PUR-skum)

G:8 Talemikrofon (ABS, PA)

G:9 Vindværn (PUR-skum)

## 6. OPSÆTNING

### 6.1. GENERELT

Følgende punkter dækker de vigtigste handlinger i forbindelse med klargøring af produktet til drift.

### 6.2. UDTAGNING/INDSÆTNING AF BATTERIER

Sørg for at du har læst og forstået indholdet af Kapitel 2. Sikkerhed for udskiftning af batteri/batterier.

(Figur 1)

1. Åbn låsen på venstre ørekep med fingrene.

2. Luk ørekeppen op.

3. Sæt batterier i, eller udskift dem. Tjek at batteriernes poler svarer til markeringerne.

4. Luk ørekeppen, og luk låsen.

**BEMÆRK:** Batteritypen skal ændres, hvis man skifter fra genopladelige til ikke- genopladelige, se "Konfigurering af dit headset".

### 6.3. DRIFTSTID

Omtrentlig driftstid med nye alkaliske AA-batterier eller fuldt opladede genopladelige LR6NM-batterier (2.100 mAh):

Bluetooth-streaming og niveaufhængigt: ca. 75 timer.

**BEMÆRK:** Driftstiden kan variere afhængigt af miljø, temperatur og batteriernes alder/tilstand.

## 7. TILPASNINGSVEJLEDNING

Undersøg høreværnet hver gang før anvendelse. Hvis det er beskadiget, skal man benytte et andet og ubeskadiget høreværn, eller undgå at opholde sig i støjfyldte miljøer.

### 7.1. HOVEDBØJLE

(Figur H:1 - H:3)

H:1 Træk ørekopperne udad, og vip den øverste del af skallen udad, da kablet skal være på ydersiden af hovedbøjlen.

H:2 Justér ørekoppernes højde ved at lade dem glide opad eller nedad, mens hovedbøjlen holdes på plads.

H:3 Hovedbøjlen skal anbringes hen over toppen af hovedet, som vist, og skal bære vægten af headsettet.

### 7.2. BÆREANORDNINGSBESLAG

(Figur H:4 - H:8)

H:4 Indsæt bærearordningsbeslaget i slidesen på bærearordningen, og klik det på plads (H:5).

H:6 Arbejdstilstand: Pres bøjletrådene indad, til du hører et klik i begge sider. Tjek at ørekopperne og bøjletrådene ikke trykker mod bærearordningens kant i arbejdstilstanden, da dette kan reducere høreværnets støjdæmpning.

H:7 Ventileringstilstand: For at slå enheden over fra arbejdstilstand til ventileringstilstand trykkes bøjletrådene udad, til der høres et klik. Undgå at placere ørekopperne mod bærearordningen (H:8), da dette forhindrer ventilation.

### 7.3. MIKROFON

(Figur H:9 - H:10)

For at maksimere talemikrofonens funktionalitet i støjfyldte omgivelser skal den befinde sig meget tæt på munden (under 3 mm eller 1/8 tomme). Se figur H:9 og H:10.

## 8. BETJENINGSVEJLEDNING

### 8.1. TÆND/SLUK

(Figur 2)

Langt tryk (~2 sek.) på tænd/slukknappen for at tænde eller slukke headsettet. Der høres en talemmedelelse "Power on" (tændt) eller "Power off" (slukket).

Første gang headsettet tændes, vil det automatisk skifte til paringstilstand.

**BEMÆRK:** Hvis der er gået 4 timer, siden der sidst blev trykket på en af knapperne, vil headsettet slukke automatisk. Der høres en talemødelelse "Automatic power off" (automatisk slukning).

## 8.2. JUSTERING OG VALG AF LYDKILDENS LYDSTYRKE

(Figur 3)

Den aktive lydstyrke justeres med et kort tryk (~0,5 sek.) på knappen [+] eller [-].

Den aktive lydkilde ændres med et kort tryk (~0,5 sek.) på tænd-/slukknappen.

Lydkilden kan enten være:

- Telefon
- Ambient listening (aflytning af baggrundslyd)
- Streaming
- Bluetooth-radio

**SMART TIP:** Du kan konfigurere bass boost samt balance og equalizer for omgivende lyde. Langt tryk (~2 sek.) på Menu-knappen [M] for at komme til konfigurationsmenuen.

Se "Konfigurering af dit headset".

## 8.3. MEDHØR/OMGIVENDE LYDE

Medvirker til at beskytte hørelsen mod potentielt skadelige støjniveauer. Medhørs-/omgivelsesmikrofonerne sikrer, at du kan høre advarselslyde fra bakkende lastbiler og andre advarselssignaler ved lavt støjniveau, når det er nødvendigt, og ved høje støjniveauer bliver din hørelse beskyttet, men du kan stadig tale normalt og blive hørt.

## 8.4. KOMMUNIKATION ANSIGT TIL ANSIGT (PUSH-TO-LISTEN, PTL)

(Figur 4)

Push-To-Listen-funktionen gør det muligt omgående at lytte til omgivelserne ved at sætte Bluetooth-lydstyrken på lydløs og aktivere de niveauafhængige mikrofoner. Kort tryk (~0,5 sek.) på tænd-/slukknappen to gange for at aktivere Push-To-Listen. Tryk kortvarigt på en vilkårlig knap for at deaktivere Push-To-Listen.

## 8.5. PARRING AF EN BLUETOOTH-ENHED

**BEMÆRK:** Dit PELTOR-produkts evne til at kommunikere med eksterne enheder (såsom mobiltelefoner eller radioer) via Bluetooth og/eller kabel kan blive påvirket af softwaren i den eksterne enhed. Visse beskrevne funktioner fungerer muligvis ikke med alle eksterne enheder og kan blive påvirket af software- og hardwareopdateringer i den pågældende enhed.

(Figur 5)

Første gang headsettet tændes, vil det automatisk skifte til paringstilstand. En talemødelelse bekræfter "Bluetooth pairing on" (Bluetooth-parring aktiveret). Paringstilstand kan også nås fra menuen, se "Konfigurering af dit headset". Du kan også trykke langvarigt (~5 sek.) på tænd-/slukknappen fra slukket tilstand.

Sorg for at Bluetooth-kommunikation er aktiveret i din Bluetooth-enhed. Søg og vælg "WS ALERT X" på din Bluetooth-enhed. En talemødelelse bekræfter, når paringen er udført "Pairing complete" (paring fuldført) og "Connected" (tilsluttet).

**BEMÆRK:** Du kan altid standse paringsprocessen ved at trykke langvarigt (~2 sek.) på Bluetooth-knappen (fig. 8).

**BEMÆRK:** Når paring af en tredje Bluetooth-enhed er gennemført, slettes en af de tidligere parrede enheder fra headsettet. Hvis en af disse enheder er tilsluttet, fjernes den enhed, der ikke er tilsluttet. Ellers fjernes den først parrede enhed.

### 8.5.1. GENTILSLUTNING AF BLUETOOTH-ENHEDER

Når headsettet tændes, forsøger det i 5 minutter at tilslutte alle parrede enheder igen. En talemødelelse bekræfter tilslutningen "Connected" (tilsluttet).

**BEMÆRK:** Mistes forbindelsen, vil headsettet i 30 sekunder prøve at genoprette den. En talemødelelse vil give dig besked, hvis du mister forbindelsen "Disconnected" (afbrudt).

## 8.6. TILSLUTTET TIL TELEFON

### 8.6.1. BETJENING AF TELEFON

(Figur 8)

Bluetooth-knappen	Tilstand	Handling
Kort tryk	Ingen aktivitet	Afspil
	Streaming	Pause
	Indkommende opkald	Besvar
	Udgående opkald/ Igangværende opkald	Afslut opkald
Langt tryk	Igangværende opkald i telefon, indgående opkald	Afslut ibangværende opkald, besvar indgående opkald
	Ingen aktivitet/ Streaming	Stemmestyring
	Indkommende opkald	Afvis
	Igangværende opkald	Overførsel af opkald frem og tilbage mellem telefon og headset
Kort dobbelttryk	Igangværende opkald i telefon, indgående opkald	Afvis indkommende opkald
	Streaming	Hop til næste nummer
Kort tredobbelt tryk	Streaming	Gå til foregående nummer

**VIDSTE DU:** Lydafspilning sættes automatisk på pause i lydafspilningsenheden under et ibangværende opkald. Når opkaldet afsluttes, vil lydafspilningen starte automatisk igen.



## 8.7. TILSLUTTET TIL TOVEJSRADIO

### 8.7.1. BETJENING AF TOVEJSRADIO

(Figur 8)

Bluetooth-knappen	Tilstand	Handling
Tryk	Ingen aktivitet/ Streaming	Start sending i tovejsradio
Frigør	Sender i tovejsradio	Stop sending i tovejsradio

## 8.8. 3M™ CONNECTED EQUIPMENT, MOBILAPPLIKATION

Tilslut dit "WS™ ALERT™ X Headset" med mobilapplikationen "3M™ Connected Equipment", der understøtter både Android og iOS. Når headsettet er sluttet til mobilapplikationen, har du adgang til indstillinger, konfigurationer, brugervejledning osv.

**BEMÆRK:** For yderligere oplysninger gå ind på "App Store" eller "Google Play", og download applikationen "3M™ Connected Equipment". Se oplysningerne i mobilapplikationen vedrørende support til "3M™ Connected Equipment".

## 9. MENUFUNKTIONER

### 9.1. KONFIGURERING AF DIT HEADSET

(Figur 7)

Langt tryk (~2 sek.) på Menu-knappen [M] for at komme til konfigurationsmenuen. En talemmeddelelse bekræfter "Menu". Kort tryk (1 s) på Menu-knappen [M] for at bevæge sig gennem menuen. En talemmeddelelse bekræfter de enkelte menutrin. Kort tryk (~0,5 sek.) på [+] eller [-] knappen for at aktivere/deaktivere/ændre forskellige konfigurationer.

#### 1. Bluetooth pairing (Bluetooth-parring)

(Figur 6)

Når talemmeddelelsen siger "Bluetooth pairing" (Bluetooth-parring), skal du trykke kortvarigt (1 sek.) på knappen [+] for at starte parringen. Tryk kortvarigt (~0,5 sek.) på knappen [-] for at standse parringen. En talemmeddelelse bekræfter "Pairing on" (parring slået til). Søg og vælg "WS ALERT X" på din Bluetooth-enhed. En talemmeddelelse bekræfter, når parringen er gennemført, "Pairing complete" (parring gennemført) og "Connected" (tilsluttet). Tryk kortvarigt (1 sek.) på knappen [-] for at standse parringen. En talemmeddelelse bekræfter "Pairing off" (parring deaktiveret).

#### 2. Bass boost (baslyd-forstærker)

(Figur 7)

Bass boost giver en mere fyldig baslyd ved streaming af stereomusik. Kort tryk (1 sek.) på [+] eller [-] knappen for at aktivere/deaktivere bass boost-funktionen.

#### 3. Ambient balance (balance for omgivende lyde)

(Figur 7)

Kort tryk (1 s) på [-] knappen for at skruer op for venstre side og ned for højre side. Kort tryk (~0,5 sek.) på [+] knappen for at skruer op for højre side og ned for venstre side. En talemmeddelelse vil meddele, når balancen for omgivende lyde er centreret "Center" (Centeret).

#### 4. Ambient equalizer (equalizer for omgivende lyde)

(Figur 7)

Equalizeren for omgivende lyde ændrer de omgivende lydes frekvenskarakteristik. Kort tryk (~0,5 sek.) på knappen [-] eller [+] for at ændre equalizer-niveauet for omgivende lyde, "Low – Normal – High – Extra high" (lav – normal – høj – ekstra høj).

#### 5. Sidetone volume (lydstyrke for sidetone)

(Figur 7)

Sidetone er lydæssig feedback til brugeren af headsettet under en samtale. Kort tryk (~0,5 sek.) på knappen [-] eller [+] for at ændre sidetonens lydstyrke, "Off – Low – Normal – High" (slået fra – lav – normal – høj).

#### 6. Battery type (Batteritype)

(Figur 7)

Kort tryk (~0,5 sek.) på knappen [-] eller [+] for at ændre batteritype til enten genopladelige eller alkaliske.

#### 7. Reset to factory default (nulstil til fabriksindstilling)

(Figur 9)

Tryk kortvarigt (~0,5 sek.) på knappen [-] eller [+] og tryk derefter langvarigt (~2 sek.) på Menu-knappen [M]. En talemmeddelelse vil vejlede dig.

**SMART TIP:** Hvis headsettet er blevet nulstillet til fabriksindstilling, går det automatisk i parring-tilstand, første gang det igen bliver tændt.

## 10. FEJLFINDING

Problem	Mulig årsag/løsning
Headset vil ikke tænde.	Kontrollér at batteriet i headsettet er fuldt opladet.
	Svagt batteri. Udskift batteriet.
Parring mislykkedes.	Sørg for at den Bluetooth-enhed, der skal parres, er indstillet til parringstilstand og er klar til parring.
	Den Bluetooth-enhed, der skal parres, er uden for rækkevidde.
	1. Fjern alle Bluetooth-enheder, som er synkroniseret med din telefon.
	2. Genstart telefonen (sluk din telefon, og tænd den igen).
	3. Nulstil headsettet til fabriksindstillinger.
4. Par dit headset med din telefon.	
5. Hvis problemet fortsætter, kan du prøve at parre en anden telefon for at se, om det hjælper.	
Jeg hører skrattelyde under streaming/ telefonsamtaler.	Bluetooth er en radioteknologi, hvilket betyder, at den er følsom over for objekter, der befinder sig mellem headsettet og den enhed, det er tilsluttet til. Der bør kunne være op til 10 meter mellem headsettet og den tilsluttede enhed, hvis den er synlig (dvs. ingen vægge mv.). Også telefonens placering på kroppen kan have betydning.

Problem	Mulig årsag/løsning
Jeg har et problem med modtagelse af FM-radio.	Kontrollér at batteriet i headsettet er fuldt opladet.
	Svagt batteri. Udskift batteriet.
	Radiomodtagelse afhænger af, hvor og i hvilket miljø man opholder sig. Hvis modtagelsen er dårlig, kan man prøve at skifte område.

## 11. PRODUKTETS LEVETID

Det anbefales at udskifte produktet senest 5 år efter fremstillingsdatoen. Produktets levetid afhænger meget af det miljø, hvor det opbevares, bruges, serviceres og vedligeholdes. Brugeren skal regelmæssigt inspicere produktet for at afgøre, hvornår det har nået slutningen af sin levetid. Eksempler på at produktet muligvis har nået slutningen af sin levetid er:

- Synlige defekter såsom revner, deformationer, løse eller manglende dele.
- Oplevelse af en forringelse af høreværnets dæmpningsevne, mærkelig støj eller unormale høje lydstyrker fra produktets elektroniske lydgenjivelse.

**BEMÆRK:** Produktets levetid omfatter ikke batterierne.

## 12. RENGØRING OG VEDLIGEHOLDELSE

Udfør en visuel batteritilstandskontrol. Udskift hvis der registreres batterilækage eller defekter.

Brug en klud, der er vredet op i varmt sæbevand, til at rengøre de ydre skaller, hovedbøjlen og ørepuderne med.

**BEMÆRK:** Høreværnet må IKKE nedsænkes i vand.

Hvis høreværnet bliver vådt af regn eller sved, drejes ørekopperne udad, og ørepuderne og skumforingerne fjernes og skal tørre, før de sættes på igen. Ørepuderne og skumforingeres funktion kan blive forringet ved brug, og disse bør undersøges regelmæssigt for revner eller andre skader. Ved regelmæssig brug anbefaler 3M udskiftning af skumforingerne og ørepuderne mindst to gange om året for at bevare dæmpningen, hygiejnen og komforten.

I varme og fugtige omgivelser kan det være nødvendigt med hyppigere udskiftninger for at opretholde et acceptabelt hygiejneniveau. Hvis en ørepude er beskadiget, bør den udskiftes. Se afsnittet om reservedele nedenfor.

### 12.1. FJERNELSE OG UDSKIFTNING AF ØREPUDERNE

(Figur H:11 - H:13)

**H:11** Ørepuden fjernes ved at lade fingeren glide ind under pudens kant og trække den vinkelret ud.

**H:12** Fjern eksisterende foring(er), og sæt ny(e) foring(er) i.

**H:13** Anbring den ene side af ørepuden i rillen på ørekoppen, og tryk derefter på den modsatte side, til ørepuden klikker på plads.

## 12.2. FJERNELSE OG UDSKIFTNING AF DE YDRE SKALLER

(Figur 1)

Sådan tages de ydre skaller af:

Anbring fingrene eller et stykke værktøj under kanten på klemmen på den ydre skal, og træk udad og nedad for at frigøre den ydre skal. Fjern skallen ved at løfte nedefra.

Sådan sættes de ydre skaller på:

Tryk ned på klemmen på den ydre skal for at sikre, at den ikke er låst. Placér fligen foroven på den ydre skal i spalten på ørekoppens øverste kant.

Når den ydre skal er trykket helt på plads, skubbes klemmen opad og låser dermed den ydre skal fast på ørekoppen.

## 13. RESERVEDELE OG TILBEHØR

Ikke alle reservedele og tilbehør er nødvendigvis tilgængelige på alle markeder.

Artikelnummer	Navn
HY82	Hygiejnesæt (EN, ANSI, CSA/ANSI og AS/NZS)
HY80	HY80 Geltætningsring (EN og AS/NZS)
210300-664-GY/1	Overtræk til WS™ ALERT™ Headsets, klart gult, 1 par
210300-664-RD/1	Overtræk til WS™ ALERT™ Headsets, rødt, 1 par
210300-664-BA/1	Overtræk til WS™ ALERT™ Headsets, blåt, 1 par
210300-664-OR/1	Overtræk til WS™ ALERT™ Headsets, orange, 1 par
210300-664-RE/1	Overtræk til WS™ ALERT™ Headsets, lyserødt, 1 par
210300-664-SV/1	Overtræk til WS™ ALERT™ Headsets, sort, 1 par
210300-664-GB/1	Overtræk til WS™ ALERT™ Headsets, neongrønt, 1 par
LR6NM	NiMH genopladelige AA-batterier
MT53N-14/1	Electret bømmikrofon, 240 mm med prop inkl. vindværn M995/2
M995/2	M995 Vindværn til talemikrofon
HY100A	HY100A Clean hygiejnepude
HYM1000	Mikrofonværn (4,5 meter)







## 14. OPBEVARING



- Produktet skal opbevares et rent og tørt sted før og efter brugen.
- Opbevar altid produktet i dets originale emballage, og hold det væk fra direkte varmekilder eller sollys, støv og skadelige kemikalier.

- Opbevaringstemperaturinterval: -20 °C (-4 °F) til 40 °C (104 °F).
- Relativ fugtighed: <90 %.
- Hovedbøjle- og nakkebøjleversioner:  
Sørg for at der ikke udøves nogen kraft på hoved- eller nakkebøjlen, og at ørepuderne ikke er trykket sammen.
- Bæreanordningsbeslagets version:  
Sørg for at ørekopperne er i position arbejdstilstand (se Figur I:6), og at tætningsringene ikke er trykket sammen.
- **BEMÆRK:** Fjern batterierne, hvis produktet skal opbevares i længere tid.

## 15. SYMBOLER

Dette kapitel er generelt og forklarer betydningen af de forskellige symboler, der kan findes på etiketter, emballage og/eller på selve produktet.

Symbol	Beskrivelse
	Holdes væk fra regn og opbevares tørt (maks. 90 % luftfugtighed).
	Grænserne for maksimum- og minimumtemperatur, som enheden skal opbevares ved.
	Oplysninger der vedrører betjeningsvejledningen. Betjeningsvejledningen skal følges ved betjening af enheden.
	Det er nødvendigt at udvise forsigtighed ved betjening af enheden. Den aktuelle situation kræver, at operatøren er opmærksom eller griber ind for at undgå uønskede konsekvenser.
	Produktets fremstillingsland. "CC" skal erstattes af landekoden på bogstaver CN = Kina, SE = Sverige eller PL = Polen (ISO 3166-1). Fremstillingsdatoen er angivet som AAAA/MMM.
	Producenten af et produkt.

Symbol	Beskrivelse
	WEEE (Waste Electrical and Electronic Equipment/Bortskaffelse af elektrisk og elektronisk udstyr). Produktet indeholder elektriske og elektroniske komponenter og må ikke bortskaffes som almindeligt husholdningsaffald. Se venligst lokale forskrifter for bortskaffelse af elektrisk og elektronisk udstyr.
	Genbrugssymbol. Aflever dette produkt på en genbrugsstation for elektrisk og elektronisk udstyr.

## 16. GARANTI OG BEGRÆNSNING AF FORPLIGTELSE

**BEMÆRK:** Følgende erklæring er ikke gældende for Australien og New Zealand.  
Brugerne må henholde sig til deres lovfæstede rettigheder.

### 16.1. GARANTI

I tilfælde af at et produkt fra 3M Personal Safety Division måtte have en materialedefekt, eller hvis udførelsen er defekt, eller hvis det ikke lever op til en afgivet garanti for et specifikt formål, er 3M kun forpligtet til efter 3M's skøn at tilbyde brugeren kompensation ved at reparere, erstatte eller refundere købsprisen af disse dele eller produkter, hvis brugeren inden for rimelig tid anmelder fejlen og kan dokumentere, at produktet har været opbevaret, vedligeholdt og benyttet i overensstemmelse med 3M's skriftlige brugervejledning.

**MED MINDRE DETTE ER I MODSTRID MED LOVGIVNINGEN, ER DENNE GARANTI EKSKLUSIV OG SIDESTILLET MED ALLE EKSPPLICITTE ELLER IMPLICITTE GARANTIER VEDR. SALGBARHED, EGNETHED TIL ET SPECIFIKT FORMÅL ELLER ANDRE KVALITETSGARANTIER ELLER SOM FØLGE AF EN HANDELSAFTALE, SÆDVANE ELLER HANDELSKUTYME MED UNDTAGELSE AF ADKOMST OG VED PATENTKRÆNKELSE.**

3M har i henhold til denne garanti ingen forpligtelser i forbindelse med produkter, der ikke fungerer som følge af utilstrækkelig eller ukorrekt opbevaring, behandling eller vedligeholdelse, manglende overholdelse af produktanvisninger eller ændringer eller beskadigelse af produktet som følge af uheld, forsømmelighed eller misbrug.

## 16.2. ANSVARSBEGRÆNSNING

MED MINDRE DETTE ER I MODSTRID MED LOVGIVNINGEN, ER 3M UNDER INGEN OMSTÆNDIGHEDER ANSVARLIG FOR HVERKEN DIREKTE, INDIREKTE, SÆRLIGE, UTILSIGTEDE ELLER HERAF FØLGENDE TAB ELLER SKADER (HERUNDER TAB AF INDTÆGT), SOM MÅTTE SKYLDES DETTE PRODUKT, UANSET PÅSTÅET LOVPRAKSIS. DE HERI ANFØRTE RETTIGHEDER ER EKSKLUSIVE.

## 16.3. INGEN MODIFIKATIONER

Modifikationer af denne enhed må ikke foretages uden skriftligt samtykke fra 3M Company. Uautoriserede modifikationer kan ophæve garantien og annullere brugerens autorisation til at betjene enheden.

## 17. BORTSKAFFELSE

---

### 17.1. BORTSKAFFELSE AF BATTERIER

I lokale, regionale og nationale lovgivninger er der krav om genbrug for mange genopladelige batteriers vedkommende. Følg altid de lokale bestemmelser for korrekt genbrug/bortskaffelse af batterier eller batteripakker. I USA og Canada samarbejder 3M Company med Call2Recycle (RBRC) om at tilbyde genbrugsservice, for at du kan sikre dig, at de genopladelige batterier i vores produkter genbruges korrekt. Ring til Call2Recycles hotline for information vedr. genbrug af batterier på 1-800-8-BATTERY (1-800-822-8837), eller gå ind på Call2Recycles onlineguide for genbrug af batterier, [www.call2recycle.org](http://www.call2recycle.org).



### 17.2. BORTSKAFFELSE AF ELEKTRONISK AFFALD

Australien: Kunder skal henvende sig til deres lokale kommunalområde for bortskaffelse af udtjent elektronik.

New Zealand: Kunder skal bortskaffe udtjent elektronik i deres lokale elektronikaffaldsbeholdere.

Enheden skal bortskaffes i overensstemmelse med lokale love og bestemmelser.

### 3M™ PELTOR™ WS™ ALERT™ X-i peakomplekt

MRX21A4WS6\*

MRX21P3E4WS6\*

\* tähistab tootemudelit

## 1. SISSEJUHATUS

Õnitleme ja täname teid, et olete valinud selle sidelahenduste peakomplekti!

### 1.1. KASUTUSOTSTARVE

Need peakomplektid kaitsevad töötajaid ohtliku müra taseme eest, võimaldades samal ajal kasutajatel suhelda sisseehitatud Bluetooth-technoloogia abil ning kuulata ümbritsevat helisid välismikrofonide abil. Kõik kasutajad peavad komplekti kuuluvad kasutus-suunised läbi lugema, neid mõistma ja tutvuma seadme kasutamisega.

3M-i PSD-tooted on ainult tööalaseks kasutamiseks.

Euroopas võivad 3M PELTOR-i tooted sobida ka mittetöölalaseks kasutamiseks. Lugege kasutus-suunised läbi ja järgige neid alati.

### 1.2. KANDUR

Selles dokumendis kasutatud sõna „kandur“ viitab pea- ja näokaitseesadmetele ja/või mittekaitsevatele seadmetele.

## 2. OHUTUS

### 2.1. TÄHTIS!

Enne kasutamist lugege läbi kogu selles juhendis toodud ohutusteave, veenduge, et olete sellest aru saanud, ning järgige seda. Hoidke juhend edaspidiseks kasutamiseks alles. Lisateabe saamiseks või küsimuste korral võtke ühendust ettevõtte 3M tehnilise teenindusega (kontaktteabe leiate viimaselt leheküljelt).



### HOIATUS

See kuulmiskaitsevahend aitab vähendada ohtliku müra ja muude valjude helide mõju. Väärkasutus või ohtlikult mürarikas keskkonnas kuulmiskaitsevahenditeta viibimine võib põhjustada kuulmiskadu või vigastusi. Lisateavet nõuetekohase kasutamise kohta küsige töödejuhatajalt või lugege kasutusjuhendist või helistage selle saamiseks 3M-i tehnilisse teenindusse. Kui teie kuulmine tundub nõrstatavat müraga (sh lasud tulirelvast) kokkupuutumise ajal või pärast seda või teil heliseb või sumiseb kõrvus või kahtlustate mis tahes muul põhjusel kuulmisprobleemi, lahkuge kohe mürarohkest keskkonnast ja pöörduge arsti ja/või töödejuhataja poole.

#### Järgmiste suuniste eiramine võib põhjustada raske vigastuse või olla eluohtlik:

- See kuulmiskaitse pakub meelelahutusheli kuulamise võimalust. Muusika või muu heliside kuulamine võib vähendada teie olukorrateadlikkust ja võimet kuulda hoiatussignaale mõnes konkreetses töökohas. Olge tähelepanelik ja reguleerige helitugevus madalaimale sobivale tasemele.
- Süttimis- ja plahvatusohuga seotud riskide vähendamiseks ärge kasutage sädemehõlklikke tooteid ja tarvikuid plahvatusohtlikus keskkonnas.

#### Järgmiste suuniste eiramine võib vähendada kõrvklappide kaitseomadusi ja põhjustada kuulmiskadu.

a. 3M soovib tungivalt katsetada kuulmiskaitsete personaalset sobivust. Uuringud viitavad, et kasutajateni võib jõuda pakendi sildile märgitud summutusväärtus(t)est vähem müravähendust, kuna sobivus, reguleerimisoskus ja eesmärk on kasutajate puhul erinevad. Nõu saamiseks selle kohta, kuidas sildil toodud summutusväärtusi reguleerida, vaadake kohaldatavaid eeskirju ja suuniseid. Kohaldatavate eeskirjade puudumisel soovime tüüpilise kaitsevõime hindamiseks sildile märgitud summutusväärtusi vähendada.

b. USA EPA määratleb müravähendushinnangut (NRR) kuulmiskaitsevahendi müravähendusvõimena. Siiski ei anna 3M mingit garantiid, et NRR selleks eesmärgiks sobib. 3M soovib tungivalt katsetada kuulmiskaitsete personaalset sobivust. Uuringud viitavad, et kasutajateni võib jõuda pakendi sildile märgitud summutusväärtus(t)est vähem müravähendust, kuna sobivus, reguleerimisoskus ja eesmärk on kasutajate puhul erinevad. Nõu saamiseks selle kohta, kuidas sildil toodud summutusväärtusi reguleerida, vaadake kohaldatavaid eeskirju ja suuniseid. Soovime tüüpilise kaitsevõime hindamiseks NRR-i 50% vähendada.

c. Veenduge, et kuulmiskaitsevahend oleks õigesti valitud, reguleeritud ja hooldatud ning istuks hästi. Seadme valesti sobitamine vähendab selle tõhusust müra summutamisel. Õige kandmise suuniseid vaadake komplekti kuuluvast juhendist.

d. Kontrollige kuulmiskaitsevahendit hoolikalt enne iga kasutuskorda. Kui seade on kahjustatud, asendage see kahjustamata kuulmiskaitsevahendiga või vältige mürarikast keskkonda.

e. Kui on vaja kasutada muid isikukaitsevahendeid (nt kaitseprillid, respiraatorid jne), valige sellised tooted, millel on painduvad ja õhukesed sangad või rihmad, et need puutuksid kõrvklappipolstriga võimalikult vähe kokku. Eemaldage kõik ebavajalikud tegurid (juuksed, mütsid, ehted, kõrvklapid, hügieenikatted jne), mis võivad kõrvklappipolstri tihendiga kokku puutudes vähendada kõrvklappide kaitsevõimet.

f. Ärge painutage pearihma ega kaelarihma ega muutke nende kuju ning veenduge, et kõrvklapid püsiksid korralikult paigal.

g. Kõrvklappide ja eriti kõrvapolstrite kvaliteet võib kasutamise käigus halveneda ning seetõttu tuleb neid kontrollida sageli näiteks võimalike pragude või lekete suhtes. Regulaarsel kasutamisel vahetage kõrvapolstrid ja vahtermaterjalist voodrid vähemalt kaks korda aastas välja, et tagada pidev kaitse, hügieenilisus ja mugavus.

h. Ülaltoodud nõuete mittejärgimisel halveneb kuulmiskaitsete kaitsevõime suurel määral.

#### EN 352 ohutusavaldused

- Hügieenikatete paigaldamine polstrile võib mõjutada kõrvklappide heilisi omadusi.
- Jõudlus võib patareikasutusega halveneda. Tavaliselt võimaldab kõrvklappide patari kasutada seadet järjest umbes 75 tundi.
- Teatud keemilised ained võivad tootele kahjulikult mõjuda. Lisateabe saamiseks pöörduge tootja poole.
- Need pea- ja/või näokaitseesadmete külge kinnitatud

kõrvaklapid on suure suurusega. Pea- ja/või näokaitseadmete külge kinnitatud kõrvaklapid, mis vastavad standardile EN 352-3, on kas keskmise, väikese või suure suurusega. Keskmise suurusega kõrvaklapid sobivad enamikule kasutajatest. Väikese või suure suurusega kõrvaklapid on ette nähtud kasutajatele, kellele keskmise suurusega kõrvaklapid ei sobi.

- Selle kuulmiskaitsevahendi heliringi väljund võib ületada taseme piirmäära.
- Meelelahutusheli signaal ei ületa 82 dB(A). Max helirõhu tase (SPL) on 77,6 dB(A) (väärtusel –10 dBFS).

## 2.2. ETTEVAATUST!

- Kui patarei asendatakse valet tüüpi patareiga, tekib plahvatusoht.
- Kasutage alati vaid tootele ette nähtud 3M-i varuosi. Volitamata varuosi kasutades võite vähendada selle toote pakutavat kaitset.
- Kasutage ainult AA- või AAA-tüüpi patareisid (kui on kohaldatav) või 3M™ PELTOR™-i NiMH-akusid LR6NM või LR03NM (kui on kohaldatav). Need akud ei pruugi olla saadaval kõigil turgudel.

## 2.3. MÄRKUS

- Nende kasutussuuniste kohaselt kandmisel aitab see kuulmiskaitsevahend vähendada nii pideva müra (nt tööstuslik müra ning sõidukite ja lennukite müra) kui ka impulssmüra (nt tulirelvade lasud) mõju. Impulssmüra puhul on keeruline ennustada vajalikku ja/või tegelikku kuulmiskaitse ulatust. Tulirelva laskude korral mõjutavad seadme tõhusust relva tüüp, laskude arv, kuulmiskaitse õige valimine, kandmine, kasutamine ja hooldamine ning teised muutujad. Lisateavet kuulmise kaitsmise kohta impulssmüra korral leiata aadressilt [www.3M.com](http://www.3M.com).
- Kuulmiskaitsemel on müratasemest sõltuva helitugevuse funktsioon. Kasutaja peab enne kasutamist veenduma, et toode on töökorras. Defekti või tõrke ilmnemisel peab kasutaja järgima tootja nõuandeid hoolduse ja patarei vahetamise kohta.
- Kuulmiskaitsemel on ohutu helisisendi funktsioon. Kasutaja peab enne kasutamist veenduma, et toode on töökorras. Kui tuvastatakse moonutus või tõrge, peab kasutaja tutvuma tootja hooldussoovitustega.
- Selle kuulmiskaitsevahendi puhul on kõrva jõudva meelelahutusheli signaalitugevuse piirmäär 82 dB(A).
- Kanadas peab kõrvaklappide kasutamisel koos kanduritega järgima tööstuslike peakaitsevahendite standardit CSA Standard Z94.1.
- Töötemperatuur: –20 °C (–4 °F) kuni +50 °C (122 °F)
- Ärge kasutage korraga uusi ja vanu patareisid.
- Ärge kasutage korraga leelis- või standardpatareisid (süsinik-tsinkpatareisid) ja laetavaid akusid.
- Patarei nõuetekohaseks kasutuseks kõrvaldamiseks järgige kohalikke tahkete jäätmekasutuse kõrvaldamise eeskirju.
- Tähelepanu! Toote pildid on illustreerivad.

## 2.4. USA EPA NÕUTUD AVALDUSED

Seadme valesti sobitamine vähendab selle tõhusust müra summutamisel. Õige kandmise suuniseid vaadake komplekti kuuluvast juhendist.

Kuigi kuulmiskaitsevahendeid saab soovitada kaitseks impulssmüra ohlike mõjude vastu, põhineb müravähendushinnang (NRR) pideva müra summutusel ega pruugi anda täpset teavet impulssmüravastase (nt tulirelvade lasud) kaitsevõime kohta (EPA nõutav sõnastus).

Inimese kõrva siseneva müra tase, kui kõrvaklappe kasutatakse ettenähtud viisil, arvutatakse ligikaudselt A-kaaluga keskkonnamüra taseme ja NRR-i vahelise erinevusega.

Näide:

- Kõrva juures mõõdetud keskkonnamüra tase on 92 dB(A).
- NRR on 23 detsibelli (dB).
- Kõrva siseneva müra tase on ligikaudu 69 dB(A).

**ETTEVAATUST!** Mürakeskkonnas, kus on valdavalt alla 500 Hz sagedused, tuleb kasutada C-kaaluga keskkonnamüra taset.

## 3. HEAKSKIIDUD

Kõiki heakskiite, millele selles jaotises on viidatud, ei pruugita kohaldada teie konkreetsele tootemudeliile. Kui mõnda heakskiitu teie tootemudeliile ei kohaldata, on see märgitud toote sildile/siltidele.

### 3.1. EUROOPA HEAKSKIIDUD

**EL**

3M Svenska AB kinnitab, et Bluetooth vastab direktiivile 2014/53/EL ja muudele vastavatele direktiividele CE-märgistuse nõuete täitmiseks.

Lisaks kinnitab 3M Svenska AB, et isikukaitsevahendi tüüpi kuulmiskaitsevahend vastab määruse (EL) 2016/425 nõuetele.

Isikukaitsevahendeid auditeerib kord aastas SGS Fimko Ltd., aadressiga Takomotie 8, FI-00380 Helsinki, Soome, teavitatud asutus nr 0598, ja tüübi kiidab heaks PZT GmbH, teavitatud asutus nr 1974, aadressiga Bismarckstrasse 264 B, 26389 Wilhelmshaven, Saksamaa.

Toodet on testitud ja see on heaks kiidetud vastavalt standarditele EN 352-1:2020, EN 352-3:2020, EN 352-4:2020, EN 352-6:2020 ja EN 352-8:2020.

**GB**

3M Svenska AB kinnitab, et Bluetooth- ja raadioside vastavad 2017. aasta raadiosideadmete määrustele ja muudele UKCA-märgistuse nõuete täitmiseks kohaldatavatele määrustele.

Lisaks kinnitab 3M Svenska AB, et isikukaitsevahendi tüüpi kuulmiskaitse vastab isikukaitsevahendite eeskirjadele (UK õigussesse üle võetud ja muudetud määrus 2016/425).

Neid isikukaitsevahendeid auditeerib kord aastas ja nende tüübi kiidab heaks SGS United Kingdom Limited aadressiga Rossmore Business Park, Ellesmere Port, Cheshire CH65 3EN, Ühendkuningriik, teavitatud asutus nr 0120. Toodet on testitud ja see on heaks kiidetud vastavalt standarditele EN 352-1:2020, EN 352-3:2020, EN 352-4:2020, EN 352-6:2020 ja EN 352-8:2020.

UK  
CA 0120**EL ja GB**

Kohaldatavad õigusaktid leiata vastavusdeklaratsioonist aadressil [www.3M.com/peltor/doc](http://www.3M.com/peltor/doc). Vastavusdeklaratsioonist viidatakse, kui kohalduvad ka muud tüübi kinnitused. Vastavusdeklaratsiooni hankimisel leidke tootenumber. Kõrvklappide tootenumbri leiata ühe klapi põhjal. Näide on toodud alloleval pildil.



Vastavusdeklaratsiooni koopia ning eeskirjades ja direktiivides nõutava lisateabe saamiseks võite võtta ühendust ka 3M-iga riigis, kus toode osteti. Kontaktandmed leiata käesoleva kasutusjuhendi viimastelt lehekülgedelt.

**3.2. FCC JA IC TEAVE**

See seade vastab FCC reeglite 15. osale ja ISED Canada raadioseadmete standardite tehniliste andmetele. Kasutamisele kehtib kaks järgmist tingimust. (1) See seade tohi tekitada kahjulikke häireid ja (2) see seade peab võtma vastu kõik saabuval häired, sealhulgas häired, mis võivad põhjustada soovimatut talitlust.

**MÄRKUS.** Seda seadet on testitud ja see vastab FCC reeglite 15. osa kohaselt B-klassi digitaalsetele seadmetele kehtivatele piirangutele. Need piirangud on mõeldud mõistlikuks kaitseks kahjulike häirete eest seadme kasutamisel kodustes tingimustes. See seade tekitab, kasutab ja võib kiirata raadiosageduslikku energiat ning kui seda ei paigaldata ega kasutata suuniste kohaselt, võib see põhjustada raadiosidele kahjulikke häireid. Samas ei saa garanteerida, et mõne konkreetse paigaldise puhul ei teki häireid. Kui seade tekitab kahjulikke häireid, mida saab kontrollida seadme välja- ja sisselülitamisega, soovitatakse kasutajal häired kõrvaldada, kasutades üht või mitut järgmist meetet.

- Suunake või paigutage vastuvõtuantenn ümber.
- Suurendage häireid tekitavate seadmete omavahelist kaugust.
- Konsulteerige 3M-i tehnilise toega.

See kandeseade ja selle antenn vastavad FCC/IC raadiosageduskiirguse kokkupuute piinormidele, mis on kehtestatud üldisele elanikkonnale/kontrollimata kokkupuutele. Seadme antenni ei tohi paigutada kohta, kus see paikneks mõne muu antenni või saatja vahetus läheduses, ega seal kasutada. Seadme muutmise või modifitseerimine pole lubatud, kui selleks puudub seadme nõuetele vastavuse eest vastutava isiku selgesõnaline heakskiit; rikkumise korral võib kasutaja kaotada seadme kasutamise õiguse.

CAN ICES-3 (B) / NMB-3 (B)

**4. STANDARDITABELITE SELGITUS**

Helisummutus saadi väljalülitatud seadmega.

**4.1. EUROOPA JA ANZ**

3M soovib tungivalt katsetada kuulmiskaitsete personaalset sobivust. Uuringud viitavad, et kasutajateni võib jõuda pakendi sildile märgitud summutusväärtus(t)est vähem müravähendust, kuna sobivus, reguleerimisoskus ja eesmärk on kasutajate puhul erinevad. Nõu saamiseks selle kohta, kuidas sildil toodud summutusväärtusi reguleerida, vaadake kohaldatavaid eeskirju ja suuniseid. Kohaldatavaid eeskirjade puudumisel soovime tüüpilise kaitsevõime hindamiseks sildile märgitud summutusväärtusi vähendada.

**4.2. EUROOPA STANDARD EN 352**

EN 352-1, EN 352-3

Tabeli viide	Kirjeldus
A:A	Pearihmaga kõrvklapid, vahtpolstritega
A:B	Pearihmaga kõrvklapid, geelpolstritega
A:C	Kandurikinnitusega kõrvklapid, vahtpolstritega
A:D	Kandurikinnitusega kõrvklapid, geelpolstritega
A:1	$f =$ oktaavriba kesksagedus (Hz)
A:2	MV = keskmine väärtus (dB)
A:3	SD = standardhälve (dB)
A:4	APV* = MV – SD (dB) * Hinnanguline kaitseväärtus
A:5	H = hinnanguline kuulmiskaitse kõrgsageduslike helide puhul ( $f \geq 2000$ Hz). M = hinnanguline kuulmiskaitse kesksageduslike helide puhul ( $500 \text{ Hz} < f < 2000$ Hz). L = hinnanguline kuulmiskaitse madalsageduslike helide puhul ( $f \leq 500$ Hz).  SNR = kuulmiskaitse tõhususe ühenumbri klass
A:6	S = väike M = keskmine L = suur

**EN 352-4 tasemetundlik funktsioon**

Tabeli viide	Kirjeldus
B:A	Kriteeriumtasemed
B:1	H = kõrgsagedusliku müra kriteeriumtase M = kesksagedusliku müra kriteeriumtase L = madalsagedusliku müra kriteeriumtase

## EN 352-6 Elektrohütusega seonduv helisisend

Tabeli viide	Kirjeldus
C:A	Välise raadiohütusega seonduv helisisend
C:1	Sisendsignaali (dBFS)
C:2	Heli väljundtase [dB(A)]
C:3	Kriteeriumi sisendsignaali (dBFS), mille korral võrdub heli väljundtase väärtusega 82 dB(A)
C:4	Heli väljundtase max sisendsignaali korral [dB(A)]
C:5	Ajaliselt võrdne max sisendsignaali 82 dB(A)-ga 8 h jooksul (hh:mm)

## 4.3. STANDARDID ANSI S3.19-1974 (USA) JA CSA 22.2 (KANADA)

USA EPA määratleb müravähendushinnangut (NRR) kuulmiskaitsevahendi müravähendusvõimena. Siiski ei anna 3M mingit garantiid, et NRR selleks eesmärgiks sobib. 3M soovib tungivalt katsetada kuulmiskaitsete personaalset sobivust. Uuringud viitavad, et kasutajateni võib jõuda pakendi sildile märgitud summutusväärtus(t)est vähem müravähendust, kuna sobivus, reguleerimisoskus ja eesmärk on kasutajate puhul erinevad. Nõu saamiseks selle kohta, kuidas sildil toodud summutusväärtusi reguleerida, vaadake kohaldatavaid eeskirju ja suuniseid. Soovitame tüüpilise kaitsevõime hindamiseks NRR-i 50% vähendada.

Tabeli viide	Kirjeldus
E:A	Pearihmaga kõrvaklapid, vahtpolstritega
E:B	Kandurikinnitusega kõrvaklapid, vahtpolstritega
E:1	Sagedus (Hz)
E:2	Keskmine summutus (dB)
E:3	Standardhälve (dB)
E:4	NRR = müravähendushinnang
E:5	CSA klass (CSA = Kanada Standardiühing)

## 4.4. STANDARD AS/NZS 1270:2002

Tabeli viide	Kirjeldus
F:A	Pearihmaga kõrvaklapid, vahtpolstritega / pearihmaga kõrvaklapid, geelpolstritega
F:B	Kandurikinnitusega kõrvaklapid, vahtpolstritega / kandurikinnitusega kõrvaklapid, geelpolstritega
F:1	f = sagedus (Hz)
F:2	$M_f$ = keskmine summutus (dB)

Tabeli viide	Kirjeldus
F:3	$SD_f$ = standardhälve (dB)
F:4	$M_f - SD_f$ = keskmine miinus standardhälve
F:5	$SLC_{80}$ = helitaseme muundamiskiirus
F:6	Klass
F:7	Haardejõud (N)

## 4.5. Kandurseadmed

Neid kõrvaklappe tohib ühendada ja kasutada ainult tabelis D loetletud kandurseadmetega. Kõrvaklappe on testitud koos tabelis D loetletud kandurseadmetega ja toodete kaitsetase võib olla erinev, kui kasutada neid muude kandurseadmetega.

Kandurikinnituse tabeli selgitus

Tabeli viide	Kirjeldus
D:A	Ühilduvad kandurseadmed
D:B	Kandurikinnitusega kõrvaklapid, vahtpolstritega
D:C	Kandurikinnitusega kõrvaklapid, geelpolstritega
D:1	Tootja
D:2	Mudel
D:3	Kinnituse kood
D:4	Pea suurus: S = väike, M = keskmine, L = suur

Hingamisteede isikukaitsevahendite tarvikute (nt kanduriga ühendatud kõrvaklappe) valimisel vaadake NIOSH-i heakskiidetud või pöörde ettevõtte 3M tehnilise teeninduse poole heakskiidetud konfiguratsioonide kohta teabe saamiseks.

## 5. ÜLEVADE

## 5.1. G) KOMPONENDID

(joonis G)

G:1 Pearihm (PVC, PA)

G:2 Pearihma traat (roostevaba teras)

G:3 Kahepunktiline kinnitus (POM)

G:4 Polster (PVC-kile ja PUR-vaht)

G:5 Vahtmaterjalist vooder (PUR-vaht)

G:6 Klapp (ABS)

G:7 Tasemetundlik mikrofon ümbritseva keskkonna helide kuulmiseks (PUR-vaht)

G:8 Kõnemiikrofon (ABS, PA)

G:9 Tuulekaitse (PUR-vaht)



## 6. SEADISTAMINE

### 6.1. ÜLDIST

Järgmistes punktides kirjeldatakse peamisi etappe, mis tuleb toote talitlusvalmiduse tagamiseks läbida.

### 6.2. PATAREIDE EEMALDAMINE/PAIGALDAMINE

Veenduge, et olete lugenud peatükki 2. Patarei(de) ohutu vahetamine.

(joonis 1)

1. Võtke vasaku klapi riiv sõrmedega pealt.
2. Avage klapp.
3. Sisestage või vahetage patareid välja. Veenduge, et patareide polaarsus vastab tähistele.
4. Sulgege klapp ja lukustage riiv.

**MÄRKUS.** Kui võtate taasklaetavate patareide (akude) asemel kasutusele mittelaetavad patareid, vt jaotist „Peakomplekti konfigurimine“.

### 6.3. TÖOAEG

Ligikaudne talitlusaeg uute AA-keelispatareide ja täislaetud akude LR6NM (2100 mAh) puhul on järgmine.

Bluetooth-voogedastus ja tasemetundlikkus: ligikaudu 75 tundi.

**MÄRKUS.** Tööaeg võib keskkonnast, temperatuurist ja aku vanusest/seisundist sõltuvalt erineda.

## 7. PAIGALDUSJUHISED

Kontrollige kuulmiskaitsevahendit hoolikalt enne iga kasutuskorda. Kui seade on kahjustatud, asendage see kahjustamata kuulmiskaitsevahendiga või vältige mürrarikast keskkonda.

### 7.1. PEARIHM

(joonised H:1 – H:3)

**H:1** Libistage klapiid välja ja kallutage nende ülemist katet väljapoole. Kaabel peab olema pearihmast väljas.

**H:2** Seadke klappide kõrgus sobivasse asendisse, hoides pearihma pea vastus ja libistades klappe üles või alla.

**H:3** Pearihm peaks jooksma üle pealae, nagu on joonisel näidatud, ja toetama peakomplekti raskust.

### 7.2. KANDURIKINNITUS

(joonised H:4 – H:8)

**H:4** Sisestage kandurikinnitus kanduri pesasse nii, et see klõpsaks õigesti asendisse (H:5).

**H:6** Töörežiim: Vajutage pearihma traate sissepoole, kuni kuulete mõlemal küljel klõpsu. Veenduge, et klapiid ja pearihma traadid ei suruks kanduri serva vastu, kui kandur on töörežiimis, kuna see võib vähendada kõrvaklapi mürasummutust.

**H:7** Ventileerimisrežiim: Seadme lülitamiseks töörežiimist ventileerimisrežiimi tõmmake kõrvaklappi väljapoole, kuni kuulete klõpsu. Vältige klappide paigutamist vastu kandurit (H:8), kuna see takistab ventilatsiooni.

### 7.3. MIKROFON

(joonised H:9 ja H:10)

Kõnemikrofoni toimimise maksimeerimiseks mürrarikastes kohtades paigutage mikrofon suule väga lähedale (< 3 mm või 1/8 tolli). Vt jooniseid H:9 ja H:10.

## 8. KASUTUSSUUNISED

### 8.1. TOITE SISSE-/VÄLJALÜLITAMINE

(joonis 2)

Vajutage pikalt (~ 2 s) toitenuppu, et peakomplekt sisse või välja lülitada. Kõlab häälteade „Power on“ (toide sees) või „Power off“ (toide väljas).

Kui peakomplekt esimest korda sisse lülitatakse, rakendub automaatselt sidumisrežiim.

**MÄRKUS.** Kui nelja tunni vältel ei ole vajutatud ühtki nuppu, lülitub peakomplekt automaatselt välja. Kõlab häälteade „Automatic power off“ (automaatne väljalülitamine).

### 8.2. HELIALLIKA HELITUGEVUSE REGULEERIMINE JA VALIMINE

(joonis 3)

Aktiivse helitugevuse reguleerimiseks vajutage lühidalt (~ 0,5 s) nuppu [+] või [-].

Aktiivse heliallika muutmiseks vajutage lühidalt (~ 0,5 s) toitenuppu.

Heliallikas võib olla üks järgmistest.

- Telefon
- Ümbriseva keskkonna kuulmine
- Voogedastamine
- Bluetooth-raadio

**NÕUANNE.** Saate konfigurereida bassivõimendust, ümbriseva heli tasakaalu ja ümbriseva heli ekvalaiserit. Vajutage pikalt (~ 2 s) menüünuppu [M], et avada konfiguratsioonimenüü.

Vaata jaotist „Peakomplekti konfigurimine“.

### 8.3. ÜMBRITSEVA/KESKKONNA HELIDE KUULAMINE

Aitab kaitsta teie kuulmist potentsiaalselt kahjulike mürratasemetete eest. Ümbrus-/keskkonnamikrofonid aitavad teil vaiksa mürraga keskkonnas kuulda lähenevaid sõidukeid, hoiatusi ja muid ohusignaale; valju mürra korral aitavad need kaitsta teie kuulmist, võimaldades teil tavapärastel rääkida ja end kuuldavaks teha.

### 8.4. NÄOST NÄKKU SUHTLEMINE (KUULAMISREŽIIM, PTL)

(joonis 4)

Kuulamisrežiim võimaldab kohe ümbriseva keskkonna helisid kuulata, summutades Bluetooth-heli ning aktiveerides tasemetundlikud mikrofonid. Kuulamisrežiimi aktiveerimiseks vajutage kaks korda lühidalt (~ 0,5 s) toitenuppu. Vajutage lühidalt mis tahes nuppu, et kuulamisrežiim inaktiveerida.

### 8.5. BLUETOOTH-SEADME SIDUMINE

**MÄRKUS.** Teie PELTOR-i seadme võimekust Bluetoothi ja/või kaabli vahendusel teiste väliste seadmetega (nt mobiiltelefonide või raadiotega) suhtlemisel võib mõjutada välistes seadmes kasutatav tarkvara.

Mõned kirjeldatud funktsioonid ei pruugi töötada kõigis välistes seadmetes ning talitlust võivad mõjutada konkreetse seadme tarkvara- ja riistvarauuendused.

(joonis 5)

Kui peakomplekt esimest korda sisse lülitatakse, rakendub automaatselt sidumisrežiim. Kõlab kinnitav hääleade „Bluetooth pairing on“ (Bluetooth-sidumine on sisse lülitatud). Sidumisrežiimi saab siseneda ka menüüst, vt jaotist „Peakomplekti konfigureerimine“. Alternatiivina võite vajutada välja lülitatud režiimis väga pikalt (~ 5 s) toitenuppu.

Veenduge, et Bluetooth-side oleks teie Bluetooth-seadmes aktiveeritud. Otsige oma Bluetooth-seadmes üksust „**WS ALERT X**“ ja valige see. Sidumise lõpetamisel kõlavad häälsõnumid „*Pairing complete*“ (sidumine lõpule viidud) ja „*Connected*“ (ühendatud).

**MÄRKUS.** Võite sidumistoimingut alati peatada, vajutades pikalt (~ 2 s) Bluetoothi nuppu (joonis 8).

**MÄRKUS.** Kui kolmanda Bluetooth-seadme sidumine õnnestub, eemaldatakse üks varem seotud seadmetest peakomplektist. Kui üks seadmetest ühendatakse, siis ühendamata seade eemaldatakse. Vastasel juhul eemaldatakse esimene seotud seade.

### 8.5.1. BLUETOOTH-SEADMETE UUESTI ÜHENDAMINE

Kui peakomplekt lülitatakse sisse, proovib see 5 minuti jooksul kõigi seotud seadmetega uuesti ühenduse luua. Kõlab kinnitav hääleade „Connected“ (ühendatud).

**MÄRKUS.** Kui ühendus katkeb, püüab peakomplekt 30 sekundi jooksul uuesti ühendada. Ühenduse katkemisest teavitab hääleade „*Disconnected*“ (lahutatud).

## 8.6. ÜHENDATUD TELEFONIGA

### 8.6.1. TELEFONI KASUTAMINE

(joonis 8)

Bluetoothi nuppu	Olek	Toiming
Lühike vajutus	Tegevust ei toimu	Esitamine
	Voogedastamine	Peatamine
	Sissetulev kõne	Vastamine
	Väljuv kõne / kõne on pooleli	Kõne lõpetamine
	Kõne on telefonis pooleli, sissetulev kõne	Poolelioleva kõne lõpetamine, sissetulevale kõnele vastamine
Pikk vajutus	Tegevus puudub / voogedastus	Hääljuhtimine
	Sissetulev kõne	Keeldumine
	Kõne on pooleli	Kõne lülitamine telefoni/peakomplekti vahel
	Kõne on telefonis pooleli, sissetulev kõne	Sissetulevast kõnest keeldumine

Bluetoothi nuppu	Olek	Toiming
Lühike topeltvajutus	Voogedastamine	Järgmise loo esitamine
Lühike kolmikvajutus	Voogedastamine	Eelmise loo esitamine

**KAS TEADSITE?** Heli taasesitus peatatakse automaatselt heli taasesitusseadmest, kui teil on pooleli kõne. Pärast kõne lõppemist algab heli taasesitus automaatselt uuesti.

## 8.7. ÜHENDATUD KAHESUUNALISE RAADIOGA

### 8.7.1. KAHESUUNALISE RAADIO KASUTAMINE (joonis 8)

Bluetoothi nuppu	Olek	Toiming
Vajutus	Tegevus puudub / voogedastus	Edastuse alustamine kahesuunalises raadios
Vabastamine	Edastamine kahesuunalises raadios	Edastuse peatamine kahesuunalises raadios

## 8.8. 3M™ CONNECTED EQUIPMENT (MOBIILIRAKENDUS)

Ühendage oma „WS™ ALERT™ X-i peakomplekt“ mobiilirakendusega 3M™ Connected Equipment, millel on Androidi and iOS-i tugi. Pärast mobiilirakendusega ühenduse loomist on teil juurdepääs sätetele, konfiguratsioonidele, kasutusjuhendile jpm.

**MÄRKUS.** Lisateabe saamiseks laadige App Store'ist või Google Playst alla rakendus 3M™ Connected Equipment. Mobiilirakenduse 3M™ Connected Equipment lisateavet leiata selle juhistest.

## 9. MENÜÜFUNKTSIOONID

### 9.1. PEAKOMPLEKTI KONFIGUREERIMINE

(joonis 7)

Vajutage pikalt (~ 2 s) menüünuppu [M], et avada konfiguratsioonimenüü. Kõlab kinnitav hääleade „Menu“ (menüü). Vajutage lühidalt (1 s) menüünuppu [M], et menüüs navigeerida. Igat menüüsammu kinnitab hääleade. Vajutage lühidalt (~ 0,5 s) nuppu [+] või [-], et aktiveerida/inaktiveerida/ muuta erinevaid konfiguratsioone.

#### 1. Bluetooth pairing (Bluetooth-sidumine) (joonis 6)

Kui kõlab hääleade, mis teatab „Bluetooth pairing“ (Bluetooth-sidumine) vajutage lühidalt (1 s) nuppu [+], et sidumist alustada. Vajutage lühidalt (~ 0,5 s) nuppu [-], et sidumine peatada. Kõlab kinnitav hääleade „Pairing on“ (sidumine sees). Otsige oma Bluetooth-seadmes üksust „**WS ALERT X**“ ja valige see. Sidumise lõpuleviimisel kõlavad kinnitavad hääleated „*Pairing complete*“ (sidumine lõpule viidud) ja „*Connected*“ (ühendatud).

Vajutage lühidalt (1 s) nuppu [–], et sidumine peatada. Kõlab kinnitav hääletoone „Pairing off“ (sidumine väljas).

## 2. Bass Boost (bassivõimendus)

(joonis 7)

Bassivõimendus tagab voogedastatava stereomuusika puhul täidlasema bassiheli. Vajutage lühidalt (1 s) nuppu [+] või [–], et bassivõimendust lubada/keelata.

## 3. Ambient balance (ümbritseva heli tasakaal)

(joonis 7)

Nupu [–] lühidalt vajutamine (1 s) suurendab vasakpoolset väärtust ja vähendab parempoolset. Nupu [+] lühidalt vajutamine (~0,5 s) suurendab parempoolset väärtust ja vähendab vasakpoolset. Hääletoone „Center“ (keskel) annab märku, kui ümbritseva heli tasakaal on keskel.

## 4. Ambient equalizer (ümbritseva heli ekvalaiser)

(joonis 7)

Ümbritseva heli ekvalaiser muudab ümbritseva heli sagedusomadusi. Vajutage lühidalt (~0,5 s) nuppu [–] või [+] , et muuta keskkonna helide ekvalaiseritaset [„Low – Normal – High – Extra high“ (madal – tavaline – kõrge – üllikõrge)].

## 5. Sidetone volume (kõrvaltooni helitugevus)

(joonis 7)

Kõrvaltoon on peakomplekti kasutajale vestluse ajal kostuv tagasiside. Vajutage lühidalt (~0,5 s) nuppu [–] või [+] , et muuta kõrvaltooni helitugevust [„Off – Low – Normal – High“ (väljas – madal – tavaline – kõrge)].

## 6. Battery type (patarei tüüp)

(joonis 7)

Vajutage lühidalt (~0,5 s) nuppu [–] või [+] , et valida patarei tüübiks laetav või leelis.

## 7. Reset to factory default (tehase vaikeäsetele)

lähestamine)

(joonis 9)

Vajutage lühidalt (~0,5 s) nuppu [–] või [+] , seejärel vajutage pikalt (~2 s) menüünuppu [M]. Teid juhendab hääletoone.

**NÕUANNE.** Kui peakomplekti sätted on taastatud tehase vaikeväärtustele, siseneb see automaatselt sidumisežiimis, kui see esimest korda uuesti sisse lülitatakse.

## 10. VEAOTSING

Probleem	Võimalik põhjus/lahendus
Peakomplekt ei lülitu sisse.	Veenduge, et peakomplekti patarei on täielikult laetud.
	Ebakvaliteetne patarei. Vahetage patarei.
Sidumine nurjus.	Veenduge, et Bluetooth-seade, mida soovite siduda, on sidumisežiimis ja sidumiseks valmis.
	Bluetooth-seade, mida soovite siduda, on talitlusradiiusest väljas.
	1. Eemaldage kõik telefoniga sünkronituid Bluetooth-seadmed.
	2. Taaskäivitage telefon (lülitage see välja ja sisse).
	3. Lähestage peakomplekti tehase vaikeväärtused.
4. Siduge peakomplekt telefoniga.	
5. Probleemi püsimisel proovige siduda teise telefoniga, et näha, kas see aitab.	
Kuulen voogedastuse/telefonikõnede ajal ragisevat heli.	Bluetooth on raadiotehnoloogia, mis tähendab, et see on tundlik peakomplekti ja sellega ühendatud seadmete vahel olevate objektide suhtes. Peakomplekti ja ühendatud seadme vahemaa saab olla kuni 10 meetrit, kui nende vahel ei ole takistusi (seinad jne). Isegi telefoni asukoht keha suhtes võib ühendust mõjutada.
Mul on probleem FM-raadio vastuvõtuga.	Veenduge, et peakomplekti patarei on täielikult laetud.
	Ebakvaliteetne patarei. Vahetage patarei.
	Raadiovastuvõtt on oleneb topograafiast ja teie keskkonnast. Kui vastuvõtt on kehv, liikuge teise kohta.

## 11. TOOTE TÖÖIGA

Soovitame toote välja vahetada, kui selle tootmiskuupäevast on möödunud 5 aastat. Toote tööiga sõltub suuresti keskkonnast, kus toodet hoiustatakse, kasutatakse, hooldatakse ja remonditakse. Kasutaja peab toodet regulaarselt kontrollima, et õigeaegselt kindlaks teha, kui selle tööiga on lõppemas. Toote tööea lõppemise märgid on järgmised.

- Silmnähtavad defektid, nagu praod ja moonutused ning lahtised või puuduvad osad.
- Kuulmiskaitsevahendi summutusvõime vähenemine, veider müra või toote ebanormaalselt vali elektroonikaheli.

**MÄRKUS.** Toote tööiga ei hõlma patareisid.

## 12. PUHASTAMINE JA HOOLDAMINE

Kontrollige patarei seisukorda visuaalselt. Kui patarei lekitab või paistab defekte, vahetage see välja.

Kasutage kõrvaklappide välispinna, pearihma ja kõrvapolstrite puhastamiseks soojas seebivees niisutatud lappi.

**MÄRKUS.** ÄRGE kastke kuulmiskaitset vette!

Kui kuulmiskaitse saab vihma või higi tõttu märjaks, keerake kõrvaklapid väljapoole, eemaldage kõrvapolstrid ja vahtmaterjalist vooder ning laske neil enne uuesti kokkupanekut kuivada. Kõrvapolstrite ja vahtmaterjalist voodrite kvaliteet võib kasutamise käigus halveneda ja seetõttu tuleb neid võimalike pragude või muude kahjustuste suhtes sageli kontrollida. Regulaarsel kasutamisel soovib 3M vahtmaterjalist voodrid ja kõrvapolstrid vähemalt kaks korda aastas välja vahetada, et tagada pidev summutus, hügieenilisus ja mugavus.

Kuumas ja niiskes keskkonnas võib juhtuda, et peate kulumaterjale piisava hügieeni tagamiseks sagedamini vahetama. Kui kõrvapolster saab kahjustada, tuleb see välja vahetada. Vt allpool varuosade jaotist.

### 12.1. KÕRVAPOLSTRITE EEMALDAMINE JA ASENDAMINE

(joonised H:11 – H:13)

**H:11** Kõrvapolstri eemaldamiseks libistage sõrmed kõrvapolstri siseserva alla ja tõmmake tugevalt otse väljapoole.

**H:12** Eemaldage olemasolevad voodrid ja sisestage uued vahtmaterjalist voodrid.

**H:13** Seadke kõrvapolstri üks külg kõrvaklapi soonde ja vajutage teist külge alla, nii et kõrvapolster klõpsab paika.

### 12.2. VÄLIMISTE KATETE EEMALDAMINE JA ASENDAMINE

(joonis 1)

Välimiste katete eemaldamiseks toimige järgmiselt.

Sisestage sõrmed või tööriist välimise katte klambri serva alla ning tõmmake välja ja alla, et välimine kate lukust avada.

Eemaldage kate, tõstes alaservast.

Välimiste katete paigaldamiseks toimige järgmiselt.

Vajutage välimise katte klambrit alla, veendumaks, et see on lukust avatud asendis. Paigutage välimise katte ülaserval olev sakk kõrvaklapi ülaservas olevasse avasse.

Kui välimine kate on täielikult paika vajutatud, lükake klambrit ülespoole, et lukustada välimine kate kõrvaklapi külge.

## 13. VARUOSAD JA TARVIKUD

Kõik varuosad ja tarvikud ei pruugi olla igal turul saadaval.

Toote number	Nimi
HY82	Hügieenikomplekt (EN, ANSI, CSA/ANSI ja AS/NZS)
HY80	HY80 geel-tihendusrõngas (EN ja AS/NZS)
210300-664-GY/1	Katted WS™ ALERT™-i peakomplektidele; erekollased, 1 paar
210300-664-RD/1	Katted WS™ ALERT™-i peakomplektidele; punased, 1 paar
210300-664-BA/1	Katted WS™ ALERT™-i peakomplektidele; sinised, 1 paar
210300-664-OR/1	Katted WS™ ALERT™-i peakomplektidele; oranžid, 1 paar
210300-664-RE/1	Katted WS™ ALERT™-i peakomplektidele; roosad, 1 paar
210300-664-SV/1	Katted WS™ ALERT™-i peakomplektidele; mustad, 1 paar
210300-664-GB/1	Katted WS™ ALERT™-i peakomplektidele; neonrohelist, 1 paar
LR6NM	AA-tüüpi NiMH-akud
MT53N-14/1	Elektreet-poommikrofon, 240 mm, pistikuga, koos tuulekaitsega M995/2
M995/2	Kõnemikrofoni tuulekaitse M995
HY100A	HY100A Clean hügieenipadjakesed
HYM1000	Mikrofonikaitse (4,5 m)

## 14. HOIUSTAMINE

- Hoiustage toodet enne ja pärast kasutamist puhtas ja kuivas kohas.
- Hoiustage toodet alati originaalpakendis ja kohas, kus see ei puutu vahetult kokku kuumuse, päikesevalguse, tolmu ja kahjulike kemikaalidega.
- Hoiustamistemperatuur: -20 °C (-4 °F) kuni +40 °C (104 °F).
- Suhteline õhuniiskus: < 90%.
- Pearihma ja kaelarihmaga mudelid  
Veenduge, et pearihmale või kaelarihmale ei avaldata jõudu ning polstreid ei suruta kokku.
- Kandurikinnitusega mudel  
Veenduge, et kõrvaklapid on töörežiimi asendis (vt joonist I:6) ja polstreid ei suruta kokku.
- MÄRKUS.** Toote pikaajalisel hoiustamisel eemaldage akud/patareid.

## 15. SÜMBOLID

See peatükk on üldist laadi ja selles selgitatakse siltidel, pakendil ja/või tootel kasutatud sümbolite tähendust.

Sümbol	Kirjeldus
	Vältige toote sattumist vihma kätte, hoidke kuivades tingimustes (max niiskus 90%).
	Max ja min piirtemperatuurid, mille juures tohib seadet hoistada.
	Kasutusjuhendiga seonduv teave. Uurige seadme kasutamise ajal selle kasutusjuhendit.
	Olge seadme käsitsemisel ettevaatlik. Soovimatute tagajärgede vältimiseks peab kasutaja peab olema praeguse toimingu/olukorra ajal eriti valvas.
	Toodete tootjariik. „CC“ asendatakse standardi ISO 3166-1 alusel kahetähelise riigikoodiga (CN = Hiina, SE = Rootsi ja PL = Poola). Tootmiskuupäev on märgitud kujul YYYY/MM (AAAA/KK).
	Toote tootja.
	WEEE (elektroonikaromude) tähis. Toode sisaldab elektrilisi ja elektroonilisi komponente ning seda ei tohi kõrvaldada kasutusel koos tavalise olmeprügiga. Tutvuge elektriliste ja elektrooniliste seadmete kasutusel kõrvaldamist käsitlevate kohalike eeskirjadega.
	Ringlussevõtu sümbol. Viige see toode ringlussevõtuks elektri- ja elektroonikaseadmete jäätme punkti.

## 16. GARANTII JA VASTUTUSE PIIRANG

**MÄRKUS.** Järgmised avaldused ei kehti Austraalias ega Uus-Meremaal.

Tarbijad peavad tuginema nende seadustest tulenevatele õigustele.

### 16.1. GARANTII

Juhul kui 3M-i isikuohutusosakonna mis tahes tootel esineb materjali- või tootmisdefekte või see ei vasta ettenähtud otstarbele mis tahes selgesõnalise garantii raames, on 3M-i ainsaks kohustuseks ja teile ainsaks hüvitiseks 3M-i valikul selliste osade või toodete parandamine, asendamine või ostuhinna tagasimaksmine, kui olete probleemist õigeaegselt teavitanud ning tõestate, et toodet on hoitud, hooldatud ja kasutatud 3M-i kirjalikke suuniseid järgides.

VÄLJA ARVATUD JUHUL, KUI SEE ON SEADUSEGA KEELATUD, ON TEGEMIST AINUGARANTIIGA, MIS ASENDAB KÕIKI SELGESÕNALISI VÕI KAUDSEID GARANTIISID SEoses KAUBASTATAVUSE, TEATUD OTSTARBEKS SOBIVUSE VÕI MUUDE KVALITEEDIGARANTIIDEGA VÕI GARANTIIDEGA, MIS TEKIVAD KAUPLEMISE VÕI KAUBANDUSTE GEVUSE KÄIGUS, VÄLJA ARVATUD VALDUSÕIGUS JA PATENDIÕIGUSTE RIKKUMINE.

3M ei vastuta selle garantii raames toodete eest, mille kahjustus on tekkinud ebapiisavate või valede houstamistingimuste, vale käitlemise või hooldamise või suuniste eiramise tõttu või toote õnnetusest, hooletusest või väärkasutusest tingitud muudatuste või kahjustuste tõttu.

### 16.2. VASTUTUSE PIIRANG

VÄLJA ARVATUD JUHUL, KUI SEE ON SEADUSEGA KEELATUD, EI VASTUTA 3M MINGISUGUSTEL ASJAOLUDEL ÜHEGI OTSESE, KAUDSE, SPETSIIFILISE, JUHUSLIKU VÕI KAAASNEVA KAHJU EEST (SH KAOTATUD KASUM), MIS ON TINGITUD SELLEST TOOTEST, SÕLTUMATA ÕIGUSTEADUSLIKEST VÄIDETEST. KÄESOLEVAGA SÄTESTATUD HÜVITISED ON EKSKLUSIIVSED.

### 16.3. MODIFITSEERIMISKEELD

Seda seadet ei tohi ilma ettevõtte 3M kirjaliku nõusolekuta modifitseerida. Lubamatu modifitseerimine võib muuta garantii ja kasutaja õiguse seadet kasutada kehtetuks.

## 17. KÕRVALDAMINE

---

### 17.1. PATAREIDE KASUTUSELT KÕRVALDAMINE

Kohalikud, osariigi ja riiklikud seadused nõuavad paljude laetavate patareide (akude) ringlussevõttu. Patarei või patareikogumi õigeks taaskasutamiseks või kasutuselt kõrvaldamiseks järgige kohalikke tahkete jäätmete kasutuselt kõrvaldamise eeskirju. Lisaks teeb 3M Company Ühendriikides ja Kanadas koostööd firmaga Call2Recycle (RBRC) taaskasutamisteenuse pakkumiseks, et aidata meie toodete laetavaid patareisid õigesti taaskasutada. Teie abistamiseks selle teenuse kasutamisel helistage Call2Recycle'i patareide taaskasutamisteabe abiliini numbril 1-800-8-BATTERY (1-800-822-8837) või küsige nõu Call2Recycle'i patareide taaskasutamise juhiseid aadressil [www.call2recycle.org](http://www.call2recycle.org).



### 17.2. ELEKTROONIKAJÄÄTMETE KÕRVALDAMINE

Austraalia: kliendid peavad kasutuskõlbatuks muutunud elektroonikaseadmete kõrvaldamiseks ühendust võtma kohaliku omavalitusega.

Uus-Meremaa: kliendid peavad viima kasutuskõlbatuks muutunud elektroonikaseadmed kohaliku e-jäätmete kogumismahutitesse.

Seade tuleb kasutuselt kõrvaldada, järgides kõiki kohalikke õigusnorme.

## Orejera 3M™ PELTOR™ WS™ ALERT™ X

MRX21A4WS6\*

MRX21P3E4WS6\*

\* Designa una variante de producto

## 1. INTRODUCCIÓN

¡Felicidades y gracias por elegir esta orejera de soluciones de comunicación!

### 1.1. USO PREVISTO

Estas orejeras tienen por objeto proporcionar a los trabajadores protección contra niveles de ruido dañinos, al mismo tiempo que permiten al usuario comunicar con técnica Bluetooth integrada, y escuchar el entorno mediante micrófonos ambientales. Todos los usuarios deben leer y comprender las instrucciones de empleo proporcionadas y estar familiarizados con el uso de este aparato.

Los productos 3M PSD están destinados exclusivamente a uso profesional.

En Europa, algunos productos 3M PELTOR también podrían ser adecuados para usos no laborales. Leer y seguir siempre las indicaciones del manual de instrucciones.

### 1.2. SOPORTE

La palabra "soporte", usada en este documento, se refiere a protección de cabeza, protección facial y/o dispositivos no protectores.

## 2. SEGURIDAD

### 2.1. ¡IMPORTANTE!

Antes de usar el aparato, el usuario debe leer, comprender y observar toda la información de seguridad de estas instrucciones. Conservar estas instrucciones para referencia futura. Para más información y consultas, contactar con el servicio técnico de 3M (los datos de contacto están en la última página).

### ADVERTENCIA

Este protector auditivo ayuda a reducir la exposición a ruido peligroso y otros sonidos fuertes. Si los protectores auditivos se usan incorrectamente o si no se usan siempre que se está expuesto a ruido peligroso, existe riesgo de pérdida auditiva o lesiones en el oído. Para el uso correcto, consultar con el supervisor, el manual de instrucciones, o llamar al servicio técnico de 3M. Si el oído parece atenuado o si se oye un pitido o zumbido durante o después de la exposición al ruido (incluso disparos), o si por cualquier otro motivo se sospecha la existencia de un problema auditivo, abandonar inmediatamente el lugar ruidoso y consultar a un médico y/o al supervisor.

**La inobservancia de estas instrucciones comporta riesgo de daños personales graves y peligro de muerte:**

a. Este protector auditivo tiene función de audio de entretenimiento. La escucha de música u otra comunicación de audio puede reducir la percepción de la situación y la capacidad de escuchar señales de advertencia en un lugar de trabajo específico. Permanecer alerta y regular el volumen de audio al nivel más bajo aceptable.

b. Para reducir los riesgos de incendio y explosión, no usar productos ni accesorios sin seguridad intrínseca en atmósferas potencialmente explosivas.

**La inobservancia de estas instrucciones puede reducir la protección proporcionada por las orejeras y comporta riesgo de pérdida auditiva:**

a. 3M recomienda encarecidamente probar el encaje personal de los protectores auditivos. Las investigaciones indican que muchos usuarios pueden obtener una atenuación sonora muy inferior a la indicada por el/los valor/es de atenuación del envase: ello se debe a variaciones en encaje, habilidad de colocación y motivación de los usuarios. Consultar la normativa aplicable y la guía sobre el ajuste del/de los valor/es nominal/es de atenuación sonora. Si no hay normativa aplicable, se recomienda reducir el/los valor/es nominal/es de atenuación sonora para estimar mejor la protección típica.

b. U.S. EPA define NRR (valor de atenuación sonora) como la medida de la atenuación sonora del protector auditivo. Sin embargo, 3M no garantiza la idoneidad de NRR para este propósito. 3M recomienda encarecidamente probar el encaje personal de los protectores auditivos. Las investigaciones indican que muchos usuarios pueden obtener una atenuación sonora muy inferior a la indicada por el/los valor/es de atenuación del envase: ello se debe a variaciones en encaje, habilidad de colocación y motivación de los usuarios. Consultar la normativa aplicable y la guía sobre el ajuste del/de los valor/es nominal/es de atenuación sonora. Se recomienda reducir el valor NRR en un 50% para estimar mejor la protección típica.

c. Asegurar que el protector auditivo se selecciona, encaja, ajusta y mantiene correctamente. Un encaje inadecuado de este aparato reducirá su eficacia atenuadora de ruido. Consultar las instrucciones adjuntas para un encaje adecuado.

d. Inspeccionar el producto cuidadosamente antes de cada uso. Si el protector auditivo se daña, elegir un protector auditivo en perfecto estado o evitar el entorno ruidoso.

e. Si es necesario usar equipo de protección individual adicional (p.ej., gafas protectoras, máscaras respiratorias, etc.), usar patillas o cintas flexibles de perfil bajo para minimizar la interferencia con la almohadilla de la orejera. Quitar todos los artículos innecesarios (p.ej., cabello, sombrero, joyas, auriculares, cubiertas higiénicas, etc.) que puedan interferir con el sello de la almohadilla de la orejera y reducir la protección de la misma.

f. No doblar ni cambiar la forma de la diadema o la cinta de nuca, y asegurar que haya fuerza suficiente para retener la orejera firmemente colocada.

g. La orejera, y especialmente las almohadillas, pueden deteriorarse con el uso y deben revisarse con frecuencia para ver si tienen grietas y fugas, por ejemplo. Cuando la orejera se usa regularmente, cambiar los aros de sellado y los revestimientos de espuma por lo menos dos veces al año para mantener una atenuación, higiene y confort constantes.

h. Si no se siguen estas recomendaciones, la protección de los protectores auditivos puede resultar gravemente perjudicada.

### EN 352 Declaraciones de seguridad:

- La colocación de cubiertas higiénicas sobre las almohadillas puede afectar al rendimiento acústico de la orejera.

- El rendimiento puede empeorar al descargarse las pilas. El tiempo de uso continuo típico que se puede esperar de las pilas de la orejera es de 75 horas aproximadamente.
- Algunas sustancias químicas pueden afectar negativamente a este producto. Para más información al respecto, consultar con el fabricante.
- Estas orejeras, montadas en dispositivos de protección de cabeza y/o protección facial, son de talla grande. Las orejeras montadas en dispositivos de protección de cabeza y/o protección facial que cumplen con la norma EN 352-3 son de talla "mediana", "pequeña" o "grande". Las orejeras de talla "mediana" se adaptan a la mayoría de usuarios. Las orejeras de talla "pequeña" o "grande" están diseñadas para usuarios para los que no es adecuada la orejera de talla "mediana".
- La salida del circuito de audio eléctrico de este protector auditivo puede exceder el nivel límite de exposición.
- La señal de audio de entretenimiento no sobrepasa 82 dB(A).  
El NPS máximo es de 77,6 dB(A) a – 10 dBFS.

## 2.2. PRECAUCIÓN

- Riesgo de explosión si las pilas se sustituyen por unidades de tipo incorrecto.
- Usar siempre repuestos 3M específicos de producto. El uso de repuestos no autorizados puede reducir la protección que proporciona este producto.
- Usar solamente pilas no recargables AA o AAA (según corresponda) o pilas recargables 3M™ PELTOR™ Ni-MH LR6NM o LR03NM (según corresponda). Podría ser que estas pilas recargables no estén disponibles en todos los mercados.

## 2.3. NOTA

- Este protector auditivo, cuando se usa según el manual de instrucciones, ayuda a reducir la exposición a ruidos continuos como ruidos industriales, ruido de vehículos y aviones, y ruidos impulsivos fuertes como disparos. Es difícil pronosticar la protección auditiva necesaria y/o real obtenida durante la exposición a ruidos impulsivos. Para ruido de disparo, afectan al rendimiento factores como el tipo de arma, el número de tiros, la selección correcta, la colocación y uso de protector auditivo, el cuidado adecuado del protector auditivo y otras variables. Para más información sobre protección auditiva contra ruido impulsivo, visitar [www.3M.com](http://www.3M.com).
- Este protector auditivo tiene atenuación dependiente de nivel. El usuario debe comprobar que funciona correctamente antes de usarlo. Si se detecta distorsión o fallo, el usuario debe seguir los consejos del fabricante en lo referente al mantenimiento y cambio de las pilas.
- Este tapón auditivo tiene entrada de audio relacionada con la seguridad. El usuario debe comprobar que funciona correctamente antes de usarlo. Si se detecta distorsión o fallo, el usuario debe seguir las instrucciones de mantenimiento del fabricante.
- Este protector auditivo limita a 82 dB(A) la señal de audio de entretenimiento, efectiva en las orejas.
- En Canadá, los usuarios de soportes combinados con orejeras deben referirse a la norma CSA Standard Z94.1 sobre protecciones de cabeza de uso industrial.

- Intervalo de temperaturas de funcionamiento: Entre –20 °C y 50 °C
- No mezclar pilas viejas con nuevas.
- No mezclar pilas alcalinas con unidades normales (zinc-carbono) o recargables.
- Para la eliminación correcta de las pilas, seguir la normativa local en materia de eliminación de residuos sólidos.
- ¡Atención! Las imágenes de producto son sólo para ilustrar.

## 2.4. DECLARACIONES REQUERIDAS POR U.S. EPA

Un encaje inadecuado de este aparato reducirá su eficacia atenuadora de ruido. Consultar las instrucciones adjuntas para un encaje adecuado.

Aunque es posible recomendar protectores auditivos para protección contra los efectos dañinos del ruido impulsivo, el valor de atenuación sonora (NRR) se basa en la atenuación del ruido continuo y podría no ser un indicador preciso de la protección posible contra ruido impulsivo como, por ejemplo, disparos de armas de fuego (redacción requerida por EPA).

El nivel de ruido que entra en el oído de una persona cuando se usa un protector auditivo tal como está indicado es muy aproximado a la diferencia entre el nivel de ruido ambiental con ponderación A y el valor NRR.

Ejemplo:

1. El nivel de ruido ambiental medido en el oído es de 92 dB(A).
2. El valor NRR es de 23 decibelios (dB).
3. El nivel de ruido que entra en el oído es aproximadamente igual a 69 dB(A).

**PRECAUCIÓN:** Para entornos ruidosos en que predominan frecuencias de menos de 500 Hz debería usarse el nivel de ruido ambiental con ponderación C.

## 3. HOMOLOGACIONES

Es posible que no todas las homologaciones mencionadas en este capítulo sean aplicables a su modelo específico. Si una homologación no es aplicable a su modelo, ello se indica en la/s etiqueta/s del mismo.

### 3.1. HOMOLOGACIONES EUROPEAS

#### UE

3M Svenska AB declara por la presente que Bluetooth cumple con las disposiciones de la Directiva 2014/53/UE y otras directivas pertinentes para cumplir con los requisitos para el marcado CE.

3M Svenska AB declara también que la orejera tipo EPI cumple con las disposiciones del reglamento (UE) 2016/425.

El EPI es auditado anualmente por SGS Fimko Ltd., Takomotie 8, FI-00380 Helsinki, Finlandia, organismo notificado número 0598. La homologación de tipo la efectúa PZT GmbH, organismo notificado número 1974, Bismarckstrasse 264 B, 26389 Wilhelmshaven, Alemania.

El producto ha sido probado y homologado de conformidad con las normas EN 352-1:2020, EN 352-3:2020, EN 352-4:2020, EN 352-6:2020 y EN 352-8:2020.



**GB**

3M Svenska AB declara por la presente que la comunicación por Bluetooth y radio cumple con el reglamento sobre equipos radioeléctricos 2017 y otros reglamentos pertinentes para cumplir con los requisitos para el marcado UKCA.

3M Svenska AB declara también que el protector auditivo tipo EPI cumple con la normativa sobre equipos de protección individual (normativa 2016/425 según se establece en la legislación del Reino Unido y las enmiendas pertinentes).

El EPI se audita anualmente. La homologación de tipo la efectúa SGS United Kingdom Limited, Rossmore Business Park, Ellesmere Port, Cheshire CH65 3EN, UK, organismo autorizado número 0120. El producto ha sido probado y homologado de conformidad con las normas EN 352-1:2020, EN 352-3:2020, EN 352-4:2020, EN 352-6:2020 y EN 352-8:2020.

**UK  
CA 0120****UE y GB**

La legislación aplicable puede determinarse consultando la declaración de conformidad en [www.3m.com/peltor/doc](http://www.3m.com/peltor/doc). La declaración de conformidad indicará si también son aplicables otras homologaciones de tipo. Para recuperar la declaración de conformidad, buscar la referencia pertinente. La referencia de la orejera está en el fondo de una cazoleta. Ver el ejemplo en la imagen abajo.



Para obtener una copia de la declaración de conformidad e información adicional necesaria en las normativas y directivas, ponerse en contacto con 3M en el país de compra. Los datos de contacto están en las últimas páginas de este manual de instrucciones.

**3.2. INFORMACIÓN SOBRE FCC E IC**

Este dispositivo cumple con la parte 15 de la normativa FCC y las normas y especificaciones sobre radio exenta de licencia de ISED Canada. El funcionamiento está sujeto a las dos condiciones siguientes: (1) Este dispositivo no debe causar interferencia dañina, y (2) este dispositivo debe aceptar cualquier interferencia recibida, incluso interferencias que puedan causar funcionamiento indeseable.

**NOTA:** Este dispositivo ha sido probado y se ha comprobado que cumple con los límites para un dispositivo digital de clase B, de conformidad con la parte 15 de la normativa FCC. Estos límites están diseñados para proporcionar una protección razonable contra interferencias dañinas en instalaciones residenciales. Este dispositivo genera, usa y puede radiar energía de radiofrecuencia y, si no se instala y usa de acuerdo con las instrucciones, puede causar interferencia dañina en comunicaciones por radio. Sin embargo, no hay garantía de que no se producirá interferencia en una instalación particular.

En caso de que este dispositivo cause interferencia dañina, lo que se puede determinar encendiéndolo y apagándolo, intentar arreglarlo con una de las medidas siguientes:

- Reorientar o cambiar la posición de la antena receptora.
- Aumentar la distancia de separación entre los dos dispositivos que interfieren.
- Consultar con el servicio técnico de 3M.

Este dispositivo portátil con antena cumple con los límites de exposición de FCC/IC RF para la población en general / exposición descontrolada. La antena usada para este dispositivo no se debe colocar ni operar junto con ninguna otra antena o ningún otro transmisor. Cualquier cambio o modificación que no esté expresamente aprobado/a por la parte responsable del cumplimiento podría anular la autoridad del usuario para operar el equipo.

CAN ICES-3 (B)/NMB-3(B)

**4. EXPLICACIÓN DE LAS TABLAS ESTÁNDAR**

La atenuación sonora se ha obtenido con el aparato apagado.

**4.1. EUROPA Y ANZ**

3M recomienda encarecidamente probar el encaje personal de los protectores auditivos. Las investigaciones indican que muchos usuarios pueden obtener una atenuación sonora muy inferior a la indicada por el/los valor/es de atenuación del envase: ello se debe a variaciones en encaje, habilidad de colocación y motivación de los usuarios. Consultar la normativa aplicable y la guía sobre el ajuste del/de los valor/es nominal/es de atenuación sonora. Si no hay normativa aplicable, se recomienda reducir el/los valor/es nominal/es de atenuación sonora para estimar mejor la protección típica.

**4.2. NORMA EUROPEA EN 352 EN 352-1, EN 352-3**

Ref. de tabla	Descripción
<b>A:A</b>	Orejera de diadema con almohadillas de espuma
<b>A:B</b>	Orejera de diadema con almohadillas de gel
<b>A:C</b>	Orejera de fijación de soporte con almohadillas de espuma
<b>A:D</b>	Orejera de fijación de soporte con almohadillas de gel
<b>A:1</b>	f = Banda de octava, frecuencia central (Hz)
<b>A:2</b>	MV = Valor medio (dB)
<b>A:3</b>	SD = Desviación normal (dB)
<b>A:4</b>	APV* = MV - SD (dB) *Valor de protección prevista

Ref. de tabla	Descripción
<b>A:5</b>	H = Estimación de protección auditiva para sonidos de frecuencia alta ( $f \geq 2000$ Hz). M = Estimación de protección auditiva para sonidos de frecuencia media ( $500 \text{ Hz} < f < 2000$ Hz). L = Estimación de protección auditiva para sonidos de frecuencia baja ( $f \leq 500$ Hz).  SNR = Valor de número único del rendimiento de protección auditiva.
<b>A:6</b>	S = Pequeña M = Mediana L = Grande

#### EN 352-4 Función dependiente de nivel

Ref. de tabla	Descripción
<b>B:A</b>	Niveles de significación
<b>B:1</b>	H = Nivel de significación para ruido de frecuencia alta M = Nivel de significación para ruido de frecuencia media L = Nivel de significación para ruido de frecuencia baja

#### EN 352-6 Entrada de audio relacionada con la seguridad eléctrica

Ref. de tabla	Descripción
<b>C:A</b>	Entrada de audio relacionada con seguridad de inalámbrico externo
<b>C:1</b>	Señal de entrada (dBFS)
<b>C:2</b>	Nivel de salida de sonido (dB(A))
<b>C:3</b>	Significación de entrada de señal (dBFS) para el que el nivel de salida de sonido es igual a 82 dB(A):
<b>C:4</b>	Nivel de salida de sonido para señal de entrada máxima (dB(A))
<b>C:5</b>	Equivalencia temporal para 82 dB(A), más de 8h (hh:mm) para señal de entrada máxima.

#### 4.3. NORMAS ANSI S3.19-1974 (EE.UU.) Y CSA 22.2 (CANADÁ)

U.S. EPA define NRR (valor de atenuación sonora) como la medida de la atenuación sonora del protector auditivo. Sin embargo, 3M no garantiza la idoneidad de NRR para este propósito. 3M recomienda encarecidamente probar el encaje personal de los protectores auditivos. Las investigaciones indican que muchos usuarios pueden obtener una atenuación sonora muy inferior a la indicada por el/los valor/es de atenuación del envase: ello se debe a variaciones en encaje, habilidad de colocación y motivación de los usuarios. Consultar la normativa aplicable y la guía sobre el ajuste del/ de los valor/es nominal/es de atenuación sonora. Se recomienda reducir el valor NRR en un 50% para estimar mejor la protección típica.

Ref. de tabla	Descripción
<b>E:A</b>	Orejera de diadema con almohadillas de espuma
<b>E:B</b>	Orejera de fijación de soporte con almohadillas de espuma
<b>E:1</b>	Frecuencia (Hz)
<b>E:2</b>	Atenuación media (dB)
<b>E:3</b>	Desviación normal (dB)
<b>E:4</b>	NRR = Valor de reducción de ruido
<b>E:5</b>	CSA Class (CSA = Canadian Standard Association)

#### 4.4. NORMAS AZ/NZS 1270:2002

Ref. de tabla	Descripción
<b>F:A</b>	Orejera de diadema con almohadillas de espuma / Orejera de diadema con almohadillas de gel
<b>F:B</b>	Orejera de fijación de soporte con almohadillas de espuma / Orejera de fijación de soporte con almohadillas de gel
<b>F:1</b>	$f$ = Frecuencia (Hz)
<b>F:2</b>	$M_t$ = Atenuación media (dB)
<b>F:3</b>	$SD_t$ = Desviación normal (dB)
<b>F:4</b>	$M_t - SD_t$ = Media menos normal
<b>F:5</b>	$SLC_{80}$ = Valor de conversión de nivel sonoro
<b>F:6</b>	Clase
<b>F:7</b>	Fuerza de apriete (N)

## 4.5. DISPOSITIVOS DE SOPORTE

Esta orejera debe colocarse en y usarse sólo con los dispositivos de soporte indicados en la tabla D. La orejera ha sido probada en combinación con los dispositivos de soporte indicados en la tabla D, y puede proporcionar niveles de protección diferentes si se usa con otros dispositivos de soporte.

Explicación de la tabla de fijaciones de soporte:

Ref. de tabla	Descripción
D:A	Dispositivos de soporte compatibles
D:B	Orejera de fijación de soporte con almohadillas de espuma
D:C	Orejera de fijación de soporte con almohadillas de gel
D:1	Fabricante
D:2	Modelo
D:3	Código de fijación
D:4	Tallas de cabeza: S = Pequeña, M = Mediana, L = Grande

Al seleccionar accesorios para equipos respiratorios de protección individual, como protectores auditivos montados en soporte, ver la etiqueta de homologación NIOSH o consultar con el servicio técnico de 3M para las configuraciones aprobadas.

## 5. SINOPSIS

### 5.1. G) COMPONENTES

(Figura G)

**G:1** Diadema (PVC, PA)

**G:2** Cable de diadema (acero inoxidable)

**G:3** Fijación de dos puntos (POM)

**G:4** Almohadilla (hoja de PVC y espuma PUR)

**G:5** Revestimiento de espuma (espuma PUR)

**G:6** Cazoleta (ABS)

**G:7** Micrófono dependiente de nivel para escucha ambiental (espuma PUR)

**G:8** Micrófono de habla (ABS, PA)

**G:9** Protección contra viento (espuma PUR)

## 6. PREPARACIÓN

### 6.1. GENERALIDADES

Los puntos siguientes tratan de las acciones principales necesarias para preparar el producto para funcionar.

### 6.2. REMOCIÓN Y COLOCACIÓN DE PILAS

El usuario debe leer y comprender el contenido del capítulo 2. Seguridad ante el cambio de la pila / las pilas.

(Figura 1)

1. Soltar con los dedos el cierre de la cazoleta izquierda.

2. Abrir la cazoleta.

3. Insertar o cambiar las pilas. La polaridad debe coincidir con las marcas.

4. Cerrar la cazoleta y fijar el cierre.

**NOTA:** Cambiar el tipo de pilas si se sustituyen pilas recargables por no recargables; ver el capítulo "Configuración de la orejera".

### 6.3. TIEMPO DE FUNCIONAMIENTO:

Tiempo de uso aproximado con pilas alcalinas AA nuevas y pilas recargables LR6NM totalmente cargadas (2.100 mAh):

Flujo acústico por Bluetooth y dependiente de nivel: aproximadamente 75 horas.

**NOTA:** El tiempo de funcionamiento puede variar en función del entorno, la temperatura y la antigüedad/estado de las pilas.

## 7. INSTRUCCIONES DE COLOCACIÓN

Inspeccionar el producto cuidadosamente antes de cada uso. Si el protector auditivo se daña, elegir un protector auditivo en perfecto estado o evitar el entorno ruidoso.

### 7.1. DIADEMA

(Figura H:1 - H:3)

**H:1** Abrir las cazoletas e inclinar hacia fuera la parte superior de la carcasa para que el cable quede en el exterior de la diadema.

**H:2** Ajustar la altura de las cazoletas, moviéndolas hacia arriba o abajo, manteniendo inmóvil la diadema.

**H:3** La diadema debe atravesar la parte superior de la cabeza, tal como se muestra, y aguantar el peso de la orejera.

### 7.2. FIJACIÓN DE SOPORTE

(Figura H:4 - H:8)

**H:4** Insertar la fijación de soporte en la ranura del soporte y fijarla a presión (H:5).

**H:6 Modo de trabajo:** Presionar los cables de diadema hacia dentro, hasta que suene un chasquido en ambos lados. Comprobar que las cazoletas y los cables de la diadema en modo de funcionamiento no presionan en el borde del soporte, ya que podría reducirse la atenuación de ruido de la orejera.

**H:7 Modo de ventilación:** Para cambiar la unidad desde modo de trabajo a modo de ventilación, tirar de las cazoletas hacia fuera hasta que suene un chasquido. No colocar las cazoletas contra el soporte (H:8) porque impedirían la ventilación.

### 7.3. MICRÓFONO

(Figura H:9 - H:10)

Para maximizar el rendimiento del micrófono de habla en sitios ruidosos, colocarlo muy cerca de la boca (a menos de 3 mm). Ver las figuras H:9 y H:10.

## 8. INSTRUCCIONES DE MANEJO

### 8.1. ENCENDIDO Y APAGADO

(Figura 2)

Pulsar largamente (~2 seg.) el botón de encendido para encender y apagar la orejera. Un mensaje de voz informa: "Power on" (encendido) o "Power off" (apagado).

La primera vez que se enciende la orejera, se pone automáticamente en modo de emparejamiento.

**NOTA:** La orejera se apaga automáticamente si no se pulsa un botón en un periodo de 4 horas. Un mensaje de voz informa: "Automatic power off" (apagado automático).

### 8.2. REGULACIÓN Y SELECCIÓN DEL VOLUMEN DE LA FUENTE DE SONIDO

(Figura 3)

Para regular el volumen de sonido activo, pulsar brevemente (~0,5 seg.) el botón [+] o [-].

Para cambiar la fuente de sonido activa, pulsar brevemente (~0,5 seg.) el botón de encendido.

Las fuentes de sonido pueden ser:

- Teléfono
- Escucha ambiental
- Flujo acústico
- Radio Bluetooth

**CONSEJO INTELIGENTE:** Se puede configurar el reforzador de bajos, el balance de sonido ambiental y el igualador de sonido ambiental. Pulsar largamente (~2 seg.) el botón de menú [M] para acceder al menú de configuración.

Ver el apartado "Configuración de la orejera".

### 8.3. MODO DE ESCUCHA AMBIENTAL

Ayuda para la protección del oído contra niveles de ruido potencialmente dañinos. Los micrófonos de escucha ambiental ayudan a oír vehículos que se aproximan, alertas y otras señales de advertencia en ruido bajo cuando es necesario. En ruido alto ayudan a proporcionar protección auditiva y permiten que se escuche al usuario hablando normalmente.

### 8.4. COMUNICACIÓN CARA A CARA (PULSAR PARA ESCUCHAR, PTL)

(Figura 4)

La función de pulsar para escuchar (PTL) permite al usuario escuchar instantáneamente el entorno, silenciando el audio de Bluetooth y activando los micrófonos dependientes de nivel. Pulsar dos veces brevemente (~0,5 seg.) el botón de encendido para activar la función de pulsar para escuchar (PTL). Para desactivar la función de pulsar para escuchar (PTL), pulsar brevemente cualquier botón.

### 8.5. EMPAREJAMIENTO DE UN DISPOSITIVO BLUETOOTH

**NOTA:** La capacidad de su producto PELTOR de interconectar con dispositivos externos (como teléfonos celulares o radios) mediante Bluetooth y/o por cable puede verse afectada por el software de dispositivo externo.

Algunas funcionalidades descritas podrían no funcionar con todos los dispositivos externos, y podrían verse afectadas por las actualizaciones de software y equipos de un dispositivo determinado.

(Figura 5)

La primera vez que se enciende la orejera, se pone automáticamente en modo de emparejamiento. Un mensaje de voz confirma: "Bluetooth pairing on" (emparejamiento de Bluetooth). También se puede entrar en el modo de emparejamiento desde el menú; ver "Configuración de la orejera". También se puede pulsar largamente (~5 seg.) el botón de encendido desde el modo apagado.

Comprobar que la comunicación por Bluetooth está activada en el dispositivo Bluetooth. Buscar y seleccionar "WS ALERT X" en el dispositivo Bluetooth. Un mensaje de voz confirmará que el emparejamiento ha finalizado: "Pairing complete" (emparejamiento finalizado) y "Connected" (conectado).

**NOTA:** Se puede detener el proceso de emparejamiento, pulsando largamente (~2 seg.) el botón de Bluetooth (fig. 8).

**NOTA:** Cuando se empareja correctamente un tercer dispositivo Bluetooth, se quita de la orejera uno de los dispositivos emparejados anteriormente. Al conectar uno de los dispositivos, se quita el dispositivo desconectado. De lo contrario, se quita el primer dispositivo emparejado.

#### 8.5.1. RECONEXIÓN DE DISPOSITIVOS BLUETOOTH

Quando se enciende la orejera, intenta reconectar todos los dispositivos conectados durante 5 minutos. Un mensaje de voz confirma la conexión: "Connected" (conectado).

**NOTA:** Si se pierde la conexión, la orejera intentará reconectar durante 30 segundos. Un mensaje de voz informa si se pierde una conexión: "Disconnected" (desconectado).

### 8.6. CONECTADO A TELÉFONO

#### 8.6.1. OPERANDO TELÉFONO

(Figura 8)

Botón de Bluetooth	Estado	Acción
Pulsación corta	Sin actividad	Reproducir
	Flujo acústico	Pausa
	Llamada entrante	Contestar
	Llamada saliente / llamada en curso	Finalizar llamada
	Llamada en curso en un teléfono, llamada entrante	Finalizar llamada en curso, contestar llamada entrante
Pulsación larga	Sin actividad / Flujo acústico	Control por voz
	Llamada entrante	Rechazar
	Llamada en curso	Alternar llamada entre teléfono y orejera
	Llamada en curso en un teléfono, llamada entrante	Rechazar llamada entrante
Doble pulsación corta	Flujo acústico	Saltar a pista siguiente

Botón de Bluetooth	Estado	Acción
Triple pulsación corta	Flujo acústico	Saltar a pista anterior

¿SABÍA QUÉ?: La reproducción de audio se pausa automáticamente desde la unidad de reproducción de audio cuando hay una llamada en curso. Después de finalizar la llamada, la reproducción de audio se reinicia automáticamente.

## 8.7. CONECTADO A RADIOTELÉFONO

### 8.7.1. OPERANDO RADIOTELÉFONO

(Figura 8)

Botón de Bluetooth	Estado	Acción
Pulsar	Sin actividad / Flujo acústico	Iniciar transmisión en radioteléfono
Liberar	Transmisión en radioteléfono	Detener transmisión en radioteléfono

## 8.8. 3M™ CONNECTED EQUIPMENT, APLICACIÓN MÓVIL

Conectar la orejera "WS™ ALERT™ X Headset" con la aplicación móvil "3M™ Connected Equipment" compatible con Android e iOS. Con la conexión a la aplicación móvil, se accede a ajustes, configuraciones, instrucciones de usuario, etc.

**NOTA:** Para más información, ir a "App Store" o "Google Play" y descargar la aplicación "3M™ Connected Equipment". Para soporte de "3M™ Connected Equipment", ver la información en la aplicación móvil.

## 9. FUNCIONES DE MENÚ

### 9.1. CONFIGURACIÓN DE LA OREJERA

(Figura 7)

Pulsar largamente (~2 seg.) el botón de menú [M] para acceder al menú de configuración. Un mensaje de voz confirma "Menu" (menú). Pulsar brevemente (1 seg.) el botón de menú [M] para navegar en el menú. Un mensaje de voz confirma cada paso de menú. Pulsar brevemente (~0,5 seg.) el botón [+] o [-] para activar/desactivar/modificar diferentes configuraciones.

#### 1. Bluetooth pairing (emparejamiento de Bluetooth)

(Figura 6)

Cuando se oye el mensaje de voz "Bluetooth pairing" (emparejamiento de Bluetooth), pulsar brevemente (1 seg.) el botón [+] para iniciar el emparejamiento. Pulsar brevemente (~0,5 seg.) el botón [-] para detener el emparejamiento. Un mensaje de voz confirma: "Pairing on" (emparejando). Buscar y seleccionar "WS ALERT X" en el dispositivo Bluetooth. Un mensaje de voz confirmará que el emparejamiento ha finalizado: "Pairing complete" (emparejamiento finalizado) y "Connected" (conectado).

Pulsar brevemente (1 seg.) el botón [-] para detener el emparejamiento. Un mensaje de voz confirma: "Pairing off" (emparejamiento desactivado).

#### 2. Bass boost (Reforzador de bajos)

(Figura 7)

El reforzador de bajos amplifica los bajos de flujo acústico de música estéreo. Pulsar brevemente (~1 seg.) el botón [+] o [-] para activar/desactivar el reforzador de bajos.

#### 3. Ambient balance (Balance ambiental)

(Figura 7)

Pulsar brevemente (1 seg.) el botón [-] para aumentar el lado izquierdo y reducir el derecho. Pulsar brevemente (0,5 seg.) el botón [+] para aumentar el lado derecho y reducir el izquierdo. Un mensaje de voz informará cuando el balance de sonido ambiental esté centrado: "Center" (centrado).

#### 4. Ambient equalizer (Igalador de sonido ambiental)

(Figura 7)

El igualador de sonido ambiental cambia las características de la frecuencia del sonido ambiental. Pulsar brevemente (0,5 seg.) el botón [-] o [+] para cambiar los niveles de igualador de sonido ambiental: Bajo – Normal – Alto – Extra alto.

#### 5. Sidetone volume (Volumen de efecto local)

(Figura 7)

Efecto local es una retroalimentación audible en la orejera durante una conversación. Pulsar brevemente (~0,5 seg.) el botón [-] o [+] para cambiar el volumen de efecto local: Desactivado – Bajo – Normal – Alto.

#### 6. Battery type (Tipo de pilas)

(Figura 7)

Pulsar brevemente (~0,5 seg.) el botón [-] o [+] para cambiar el tipo de pilas a recargables o alcalinas.

#### 7. Reset to factory default (Restablecer parámetros predeterminados de fábrica)

(Figura 9)

Pulsar brevemente (~0,5 seg.) el botón [-] o [+] y luego pulsar largamente (~2 seg.) el botón de menú [M]. Un mensaje de voz dará instrucciones.

**CONSEJO INTELIGENTE:** Si se han restablecido los parámetros predeterminados de fábrica en la orejera, ésta adopta automáticamente el modo de emparejamiento la primera vez que se enciende de nuevo.

## 10. LOCALIZACIÓN Y CORRECCIÓN DE FALLOS

Problema	Posible problema/solución
La orejera no se enciende.	Comprobar que las pilas en la orejera están totalmente cargadas.
	Pilas defectuosas. Cambiar las pilas.
Emparejamiento fallido.	Comprobar que el dispositivo Bluetooth a emparejar esta en modo de emparejamiento y listo para emparejar.
	El dispositivo Bluetooth a emparejar está fuera de alcance.
	1. Quitar todos los dispositivos Bluetooth que están sincronizados con el teléfono.
	2. Reinicializar el teléfono (encender y apagar).
	3. Restablecer los parámetros predeterminados de fábrica en el teléfono.
4. Emparejar la orejera con el teléfono.	
5. Si el problema persiste, intentar emparejar otro teléfono para ver si ayuda.	
Chisporroteo durante flujo de audio o llamada telefónica.	Bluetooth es una tecnología de radio sensible a objetos situados entre la orejera y el dispositivo al que está conectada. Debe haber una distancia de hasta 10 metros entre la orejera y el dispositivo conectado en línea visual; es decir, sin obstáculos como paredes, etc. También puede afectar la ubicación del teléfono en el cuerpo del usuario.
Problemas con la recepción de radio FM.	Comprobar que las pilas en la orejera están totalmente cargadas.
	Pilas defectuosas. Cambiar las pilas.
	La recepción de radio depende de la topografía y del entorno en que se está. Si la recepción es mala, intentar cambiar de zona.

## 11. VIDA ÚTIL DEL PRODUCTO

Se recomienda cambiar el producto dentro de 5 años desde la fecha de fabricación. La vida útil del producto dependerá en gran medida del entorno en que se almacena, usa, sirve y mantiene. El usuario debe inspeccionar periódicamente el producto para determinar cuándo ha llegado al fin de su vida útil. Ejemplos de que el producto puede haber llegado al fin de su vida útil:

- Defectos visibles como grietas, deformaciones y piezas sueltas o ausentes.
- Empeoramiento del rendimiento atenuador del protector auditivo, ruido extraño o volúmenes sonoros anormalmente altos de la reproducción sonora de la electrónica del producto.

**NOTA:** La vida útil del producto no incluye pilas.

## 12. LIMPIEZA Y MANTENIMIENTO

Hacer un control visual del estado de las pilas. Cambiar las pilas si se detectan fugas o defectos en las mismas.

Usar un paño jabonoso y agua caliente para limpiar las carcacas exteriores, la diadema y las almohadillas.

**NOTA:** NO sumergir el protector auditivo en agua.

Si el protector auditivo se moja con lluvia o sudor: abrir las cazoletas y quitar las almohadillas y los revestimientos de espuma y dejar que se sequen antes de volver a colocarlos. Las almohadillas y los revestimientos de espuma pueden deteriorarse con el uso y deben revisarse a intervalos regulares para ver si tienen grietas u otros daños. Cuando la orejera se usa regularmente, 3M recomienda cambiar los revestimientos de espuma y las almohadillas por lo menos dos veces al año para mantener una atenuación, higiene y confort constantes.

En entornos muy calurosos y húmedos, podrían ser necesarios cambios más frecuentes para mantener una higiene aceptable. Si se daña una almohadilla, hay que cambiarla. Ver la sección "Repuestos", abajo.

### 12.1. REMOCIÓN Y CAMBIO DE LOS AROS DE SELLADO

(Figura H:11 - H:13)

**H:11** Para quitar un aro de sellado, introducir los dedos debajo del borde del mismo y tirar de él con fuerza hacia fuera.

**H:12** Quitar el/los revestimiento/s existente/s e insertar revestimiento/s de espuma nuevo/s.

**H:13** Colocar un lado del aro de sellado en la ranura de la cazoleta y luego presionar el otro lado para colocarlo a presión.

### 12.2. REMOCIÓN Y CAMBIO DE LAS CARCASAS EXTERIORES

(Figura 1)

Para quitar las carcacas exteriores:

Insertar los dedos o una herramienta bajo el borde de la brida de la carcaca exterior y mover hacia fuera y abajo para soltar la carcaca. Quitar la carcaca, levantándola del borde.

Para colocar las carcacas exteriores:

Presionar hacia abajo la brida de la carcaca exterior para asegurar que está en posición soltada. Insertar la lengüeta en el borde superior de la carcaca exterior en la ranura del borde superior de la cazoleta.

Cuando la carcaca exterior esté bien fijada en su posición, presionar la brida hacia arriba para fijar la carcaca exterior en la cazoleta.

### 13. REPUESTOS Y ACCESORIOS

Podría ser que no todos los repuestos y accesorios estén disponibles en todos los mercados.





Referencia	Nombre
HY82	Kit de higiene (EN, ANSI, CSA/ANSI y AS/NZS)
HY80	Aro de sellado de gel HY80 (EN y AS/NZS)
210300-664-GY/1	Cubiertas para orejeras WS™ ALERT™, color amarillo brillante, 1 par
210300-664-RD/1	Cubiertas para orejeras WS™ ALERT™, color rojo, 1 par
210300-664-BA/1	Cubiertas para orejeras WS™ ALERT™, color azul, 1 par
210300-664-OR/1	Cubiertas para orejeras WS™ ALERT™, color naranja, 1 par
210300-664-RE/1	Cubiertas para orejeras WS™ ALERT™, color rosa, 1 par
210300-664-SV/1	Cubiertas para orejeras WS™ ALERT™, color negro, 1 par
210300-664-GB/1	Cubiertas para orejeras WS™ ALERT™, color verde neón, 1 par
LR6NM	Pilas NiMH AA recargables
MT53N-14/1	Micrófono de pértiga Electret de 240 mm con conector y protección contra viento M995/2
M995/2	M995 Protección contra viento para micrófono de habla
HY100A	Almohadillas higiénicas Clean
HYM1000	Protección de micrófono (4,5 metros)

### 14. ALMACENAJE

- Después de cada uso, almacenar el producto en un lugar limpio y seco.
- Almacenar siempre el producto en el envase original y apartado de fuentes de calor cara a cara o de luz solar, polvo y sustancias químicas dañinas.
- Intervalo de temperaturas de almacenaje: Entre -20 °C y 40 °C.
- Humedad relativa: <90%.
- Versiones de diadema y cinta de nuca: No aplicar fuerza en la diadema o la cinta de nuca y no comprimir las almohadillas.
- Versión de fijación de soporte: Comprobar que la orejera está en modo de trabajo (ver la figura I:6) y que las almohadillas no están comprimidas.
- **NOTA:** Quitar las pilas cuando se va a almacenar el producto por largo tiempo.

### 15. SÍMBOLOS

Este capítulo es genérico y explica el significado de diferentes símbolos que puede haber en etiquetas, en envases y/o en el producto.

Símbolo	Descripción
	Mantener apartado de la lluvia y en condiciones secas (máximo 90% de humedad).
	Los límites máximo y mínimo de temperatura en que se puede almacenar el artículo.
	Información relacionada con las instrucciones de manejo. Las instrucciones de manejo deben observarse al usar el dispositivo.
	Es necesario proceder con precaución al usar el dispositivo. El operador debe prestar atención a la situación actual y actuar adecuadamente para evitar consecuencias indeseadas.
	El país de fabricación de los productos. "CC" se sustituirá por el código de dos letras del país: CN = China, SE = Suecia, o PL = Polonia (ISO 3166-1). La fecha de fabricación se indica con el formato AAAA/MM.
	El fabricante de un producto.
	RAEE (residuos de aparatos eléctricos y electrónicos) El producto tiene componentes eléctricos y electrónicos y no se debe desechar en el sistema normal de recolección de basuras. Ver la normativa local en materia de eliminación de equipos eléctricos y electrónicos.
	Símbolo de reciclado. Reciclar este producto en un centro de reciclado de equipos eléctricos y electrónicos.

## 16. GARANTÍA Y LIMITACIÓN DE RESPONSABILIDAD

**NOTA:** Las afirmaciones siguientes no son aplicables a Australia y Nueva Zelanda.

Los consumidores deben depender de la regulación legal pertinente.

### 16.1. GARANTÍA

En caso de que cualquier producto de 3M Personal Safety Division tuviera defectos de material o fabricación o no fuera de conformidad con cualquier garantía expresa para una finalidad específica, la única obligación de 3M y su remedio exclusivo será, por decisión de 3M, reparar, sustituir o reembolsar el precio de compra de tales piezas o productos previa notificación oportuna por su parte del problema y justificación de que el producto se ha almacenado, mantenido y usado según las instrucciones escritas de 3M.

EXCEPTO DONDE ESTÉ PROHIBIDO POR LEY, ESTA GARANTÍA ES EXCLUSIVA Y SUSTITUTIVA DE CUALQUIER GARANTÍA EXPRESA O IMPLÍCITA DE COMERCIABILIDAD O IDONEIDAD PARA UN PROPÓSITO DETERMINADO, U OTRA GARANTÍA DE CALIDAD, O AQUELLAS QUE PUDIERAN SURGIR DE UN ACUERDO, COSTUMBRE O USO COMERCIAL, EXCEPTO DE TÍTULO Y CONTRA VIOLACIÓN DE PATENTE.

3M, bajo esta garantía, no tiene ninguna obligación con respecto a ningún producto que haya fallado debido a almacenaje, manipulación o mantenimiento inadecuado o impropio; incumplimiento de instrucciones del producto; o alteración o daño del producto a causa de accidente, negligencia o uso incorrecto.

### 16.2. LIMITACIÓN DE RESPONSABILIDAD

EXCEPTO DONDE ESTÉ PROHIBIDO POR LEY, 3M NO SERÁ RESPONSABLE EN NINGÚN CASO POR NINGUNA PÉRDIDA O DAÑOS DIRECTOS, INDIRECTOS, ESPECIALES, INCIDENTALES O CONSECUENCIALES (INCLUYENDO PÉRDIDA DE BENEFICIOS) SURGIDOS DE ESTE PRODUCTO, INDEPENDIENTEMENTE DE LA DOCTRINA LEGAL AFIRMADA. LOS REMEDIOS EXPUESTOS AQUÍ SON EXCLUSIVOS.

### 16.3. MODIFICACIONES NO AUTORIZADAS

No se deben efectuar modificaciones en este dispositivo sin la autorización por escrito de 3M. Las modificaciones no autorizadas pueden anular la garantía y la autoridad del usuario para manejar el aparato.

## 17. ELIMINACIÓN

### 17.1. ELIMINACIÓN DE PILAS

Según normativas locales, estatales, provinciales y nacionales, muchas pilas recargables tienen que ser recicladas. Para el reciclado o eliminación adecuado/a de pilas o baterías, seguir siempre la normativa local en materia de eliminación de residuos sólidos. Adicionalmente, en EE.UU. y Canadá, la empresa 3M colabora con Call2Recycle (RBRC) para proporcionar servicio de reciclado a los clientes y, así, ayudar a asegurar que la pila y pilas recargables de nuestros productos se reciclan adecuadamente. Para asistencia en el uso de este servicio, llamar al teléfono de ayuda en reciclado de pilas de Call2Recycle, 1-800-8-BATTERY (1-800-822-8837), o consultar la guía online sobre reciclado de pilas de Call2Recycle, [www.call2recycle.org](http://www.call2recycle.org).



### 17.2. ELIMINACIÓN DE RESIDUOS ELECTRÓNICOS

Australia: Los clientes deben consultar su consejo municipal local en cuanto a la eliminación de residuos electrónicos al final de su vida útil.

Nueva Zelanda Los clientes deben eliminar los residuos electrónicos al final de su vida útil en sus contenedores para residuos electrónicos locales.

El dispositivo debe eliminarse siguiendo las leyes y reglamentos locales.



### 3M™ PELTOR™ WS™ ALERT™ X -kuulokkeet

MRX21A4WS6\*

MRX21P3E4WS6\*

\* Tarkoittaa tuoteversiota.

## 1. JOHDANTO

Onnittelut ja kiitos näiden viestintäratkaisukuulokkeiden valinnasta!

### 1.1. KÄYTTÖTARKOITUS

Nämä kuulokkeet on tarkoitettu suojaamaan työntekijät vaarallisilta melutasoilta ja mahdollistamaan samalla viestinnän sisäänrakennetulla Bluetooth-tekniikalla ja ympäristöäänien kuulemisen ympäristömikrofonia kautta. Kaikkien käyttäjien odotetaan lukevan ja ymmärtävän toimitetut käyttöohjeet sekä perehtyvän tämän laitteen käyttöön.

3M PSD -tuotteet on tarkoitettu vain ammattikäyttöön.

Euroopassa jotkut 3M PELTOR -tuotteet saattavat soveltua myös tiettyihin työkytön ulkopuolelle jääviin käyttötarkoituksiin. Lue aina käyttöohjeet ja noudata niitä.

### 1.2. KANTOLAITE

Tässä asiakirjassa termillä "kantolaite" viitataan pääsuojaan, kasvosuojaan ja/tai ei-suojalaitteisiin.

## 2. TURVALLISUUS

### 2.1. TÄRKEÄÄ

Lue ja ymmärrä kaikki näissä ohjeissa annetut turvallisuustiedot ennen käyttöä ja noudata niitä. Säilytä nämä ohjeet vastaisen varalta. Lisätietoja saa 3M:n teknisestä palvelusta (yhteyshenkilöt ovat viimeisellä sivulla).

### VAROITUS

Tämä kuulonsuojain auttaa vähentämään alitustusta melulle ja muille voimakkaalle äänille. Kuulonsuojaimen virheellinen käyttö tai käytön laiminlyönti haitallisessa melussa voi aiheuttaa kuulon menetyksen tai kuulovamman. Varmista oikea käyttö kysymällä esimieheltä, lukemalla käyttöohjeista tai soittamalla 3M:n teknisiin palveluihin. Jos kuulosi tuntuu heikolta tai kuulet kilinää tai suhinaa ammunnan tai muun meluallistuksen aikana tai sen jälkeen, tai epäilet kuulosi jostakin muusta syystä heikentyneen, poistu välittömästi meluisalta alueelta ja ota yhteys terveydenhuollon ammattilaiseen ja/tai esimiehesei.

### Näiden ohjeiden laiminlyönti voi aiheuttaa vakavan tapaturman tai kuoleman:

a. Tämä kuulonsuojain mahdollistaa viihdelaitteiden kuuntelun. Musiikin kuuntelu tai muu ääniviestintä voi heikentää tarkkaavaisuuttasi ja kykyäsi kuunnella varoitussäänimerkkejä työpaikalla. Säilytä valppautesi ja säädä äänentoiston voimakkuus alimmalle käytännölliselle tasolle.

b. Räjähdyksivaarallisissa ympäristöissä ei saa käyttää tuotteita, jotka eivät ole luontaisesti vaarattomia, jotta räjähdysvaaralta vältyttäisiin.

### Näiden ohjeiden laiminlyönti voi heikentää

### kupusuojaimeen antamaa suojaa ja aiheuttaa kuulon menetyksen:

a. 3M suosittelee voimakkaasti kuulonsuojaimien istuvuuden henkilökohtaista testaamista. Tutkimusten mukaan melunvaimennus voi jäädä pakkauksen etiketissä ilmoitettuja vaimennusarvoja pienemmäksi suojaimeen sovitukseen, sovitustaidon ja käyttäjän motivaation vuoksi. Katso annettujen arvojen säätöohjeet sovellettavista määräyksistä ja ohjeista. Mikäli sovellettavia määräyksiä ei ole, vaimennusarvoja kannattaa pienentää annetuista, jotta tyyppillinen suojaus voidaan arvioida paremmin.

b. Yhdysvaltain ympäristönsuojeluvirasto EPA määrittää vaimennuksen (NRR) kuulonsuojaimen melunvaimennuksen mittaustavaksi. 3M ei kuitenkaan anna takuuta NRR-vaimennusarvon soveltuvuudesta tähän tarkoitukseen. 3M suosittelee voimakkaasti kuulonsuojaimien istuvuuden henkilökohtaista testaamista. Tutkimusten mukaan melunvaimennus voi jäädä pakkauksen etiketissä ilmoitettuja vaimennusarvoja pienemmäksi suojaimeen sovitukseen, sovitustaidon ja käyttäjän motivaation vuoksi. Katso annettujen arvojen säätöohjeet sovellettavista määräyksistä ja ohjeista. Tyyppillistä suojausta arvioitaessa vaimennusarvo kannattaa puolittaa.

c. Varmista, että kuulonsuojaimen valinta, sovitus, säätö ja hoito tehdään oikein. Tämän laitteen virheellinen sovitus heikentää sen melunvaimennustehoa. Katso oikea sovitus ohjeista.

d. Tarkasta kuulonsuojain aina ennen käyttöä. Jos se on vioittunut, valitse vahingoittumaton kuulonsuojain tai vältä oleskelua meluisassa ympäristössä.

e. Lisäsuojaimia (esim. suojalaseja, hengityssuojaimia jne.) tarvittaessa valitse joustavat, matalaprofiiliset sangan tai kiinnitysnauhat, jotka eivät heikennä kupusuojaimeen tiivisterenkaiden tiivistystä. Poista tiivisterenkaiden edestä kaikki muut tarpeettomat esteet (esim. hiukset, päähineet, korut, kuulokkeet, hygienia-suojat jne.), jotka voivat heikentää niiden tiivistystä ja heikentää kupusuojaimeen antamaa suojaa.

f. Älä taivuta tai muotoile päälaki- tai niskasankaa, ja varmista, että se riittää pitämään kupusuojaimeen tukevasti paikallaan.

g. Suojaaja ja etenkin sen tiivisterenkaat saattavat heiketä ajan myötä ja ne on tarkastettava säännöllisesti mahdollisten halkeamien tai äänivuojojen toteamiseksi. Kun tuotetta käytetään säännöllisesti, varmista jatkuva suoja, hygieniaisuus ja käyttömukavuus vaihtamalla tiivisterenkaat ja vaimennustymyt vähintään kaksi kertaa vuodessa.

h. Jos edeltäviä vaatimuksia ei noudateta, kuulonsuojainten antama suoja heikkenee merkittävästi.

### EN 352 Turvallisuuslausekkeet:

- Hygienia-suojien asennus tiivisterenkaisiin saattaa vaikuttaa suojaimeen akustiseen suorituskykyyn.
- Suorituskyky voi heiketä akkujen vanhetessa. Kuulonsuojaimen pariston odotettu toiminta-aika yhtäjaksoisessa käytössä on arviolta 75 tuntia.
- Tietyt kemialliset aineet voivat vaikuttaa haitallisesti tähän tuotteeseen. Lisätietoja saa valmistajalta.
- Nämä pää- ja/tai kasvosuojaimiin kiinnitetyt kupusuojaimet ovat suurikokoisia. Standardin EN 352-3 mukaiset pää- ja/tai kasvosuojaimiin kiinnitetyt kupusuojaimet ovat keski-, pieni- tai suurikokoisia. Keski- ja pienikokoiset kupusuojaimet sopivat valtaosalle käyttäjistä.

Pieni- tai suurikokoiset kupusuojaimet on tarkoitettu käyttäjille, joille keskipokoiset kupusuojaimet eivät sovi.

- Tämän kuulonsuojaimen äänipiirin lähtösignaali voi ylittää alitustusrajan.
- Viihdekuuntelussa äänisignaali ei saa ylittää 82 dB(A) tasoa. Suurin äänen lähtötaso on 77,6 dB(A), kun dBFS on -10.

## 2.2. HUOM!

- Räjähdyksivaara, jos tuotteeseen vaihdetaan vääranäntyyppinen akku.
- Käytä aina tuotekohtaisia 3M-vaihto-osia. Muiden kuin valtuutettujen vaihto-osien käyttö voi heikentää tämän tuotteen antamaa suojaa.
- Käytä vain AA- tai AAA-paristoja (soveltuksen) tai 3M™ PELTOR™ -Ni-MH-akkuja LR6NM tai LR03NM (soveltuksen). Näitä akkuja ei ehkä saa kaikilla markkina-alueilla.

## 2.3. HUOM!

- Kun tätä kuulonsuojainta käytetään näiden käyttöohjeiden mukaisesti, se auttaa vähentämään altistumista esim. teollisuuden, ajoneuvojen ja lentokoneiden aiheuttamalle jatkuvalle melulle sekä impulssiäänille, kuten ammunnulla. On vaikea ennakoita, kuinka hyvin kuulo tulisi suojata ja/tai on käytännössä suojattu impulssiääniltä. Ammunnassa aseiden tyyppi, laukaisukertojen määrä, kuulonsuojaimen oikea valinta, sovitin ja käyttö, kuulonsuojaimen oikea hoito ja muut muuttajat vaikuttavat kuulonsuojauksen tehoon. Lisätietoja kuulon suojaamisesta impulssiääniltä on osoitteessa [www.3M.com](http://www.3M.com).
- Tämä kuulonsuojain on varustettu kuuleva kuulonsuojain-toiminnolla (ulkoisesta äänitasosta riippuvalla vaimennuksella). Käyttäjän on tarkastettava asianmukainen toiminta ennen käyttöä. Jos toiminnassa havaitaan häiriö tai vika, on toimittava valmistajan antamien huolto- ja akunvaihto-ohjeiden mukaisesti.
- Tämä kuulonsuojain on varustettu turvallisuuteen liittyvällä audiotulolla. Käyttäjän on tarkastettava asianmukainen toiminta ennen käyttöä. Jos tuotteessa havaitaan häiriö tai vika, käyttäjän on seurattava valmistajan antamia huolto-ohjeita.
- Tämä kuulonsuojain rajoittaa korvaan vaikuttavan audioviihdesignaalin tason 82 dB(A):han.
- Kanadassa kantolaitteiden ja kupusuojaimien yhdistelmiin sovelletaan teollisuuskypäriä koskevaa CSA-standardia Z94.1.
- Käyttölämpötila: -20 °C (-4 °F) – 50 °C (122 °F)
- Vanhoja ja uusia paristoja ei saa käyttää yhdessä.
- Alkali- tai vakioparistoja (hiili-sinkki) tai akkuja ei saa käyttää yhdessä.
- Hävitä akut ja paristot asianmukaisesti noudattamalla paikallisia jätehuoltomääräyksiä.
- Huomio – tuotekuvat ovat vain kuvitustarkoitukseen.

## 2.4. YHDYSVALTAIN YMPÄRISTÖNSUOJELIVIRASTON (EPA) VAATIMAT ILMOITUKSET

Tämän laitteen viriheellinen sovitin heikentää sen melunvaimennustehoa. Katso oikea sovitin oheisista ohjeista.

Vaikka kuulonsuojaimia voidaan suosittelua suojaksi impulssimelun haitallisia vaikutuksia vastaan, vaimennusarvot (Noise Reduction Rating, NRR) perustuvat jatkuvan melun vaimennukseen eivätkä ne ole välttämättä tarkka indikaattori suojaukselle impulssimelua kuten ammuttamelua vastaan (Yhdysvaltain ympäristöviraston EPA:n edellyttämä sanamuoto).

Kuulonsuojainta määräysten mukaisesti käyttävän henkilön korvaan tulevan melun tasosta saadaan tarkka arvio vähentämällä A-painotetusta ympäristömelutasosta suojaimen vaimennusarvo (NRR).

Esimerkki:

- Ympäristömelun taso korvan tasolta mitattuna on 92 dB(A).
- Vaimennus (NRR) on 23 desibeliä (dB).
- Korvaan tulevan melun taso on arviolta 69 dB(A).

**VAROITUS:** Meluympäristöissä, joissa alle 500 Hz:n taajuuudet ovat hallitsevia, tulisi käyttää C-painotettua ympäristömelutasoa.

## 3. HYVÄKSYNNÄT

Kaikki tässä osassa luetellut hyväksynnät eivät välttämättä koske käyttämäsi mallia. Jos jokin hyväksyntä ei koske malliasi, sen näkee tuotteen tarroista.

### 3.1. EUROOPAN HYVÄKSYNNÄT

#### EU

3M Svenska AB vakuuttaa täten, että Bluetooth-kuulokkeet täyttävät direktiivin 2014/53/EU ja muiden sovellettavien direktiivien vaatimukset CE-merkinnän vaatimusten täyttämiseksi.

3M Svenska AB vakuuttaa myös, että henkilönsuojaimena käytettävä kuulonsuojain täyttää asetuksen (EU) 2016/425 vaatimukset.

Henkilönsuojaimet tarkistaa vuosittain SGS Fimko Ltd., Takomtie 8, FI-00380 Helsinki, Suomi (ilmoitettu laitos nro 0598) ja tyyppihyväksyy PZT GmbH (ilmoitettu laitos nro 1974), Bismarckstrasse 264 B, 26389 Wilhelmshaven, Germany.

Tuote on testattu ja hyväksytty seuraavien standardien mukaisesti: EN 352-1:2020, EN 352-3:2020, EN 352-4:2020, EN 352-6:2020 ja EN 352-8:2020.

#### Iso-Britannia

3M Svenska AB vakuuttaa täten, että Bluetooth- ja radioviestintä täyttää vuoden 2017 radiolaitemääräysten ja muiden sovellettavien määräysten vaatimukset UKCA-merkinnän vaatimusten täyttämiseksi.

3M Svenska AB vakuuttaa myös, että henkilönsuojaimena käytetty kuulonsuojain täyttää henkilösuojamääräysten vaatimukset (asetus 2016/425 Yhdistyneen kuningaskunnan lakiin tuotuna ja siihen muutettuna).

Henkilösuojain tarkastetaan vuosittain ja sille antaa tyyppihyväksynnän SGS United Kingdom Limited, Rossmore Business Park, Ellesmere Port, Cheshire CH65 3EN, UK (ilmoitettu laitos nro 0120). Tuote on testattu ja hyväksytty seuraavien standardien mukaisesti: EN 352-1:2020, EN 352-3:2020, EN 352-4:2020, EN 352-6:2020 ja EN 352-8:2020.

## UK 0120

### EU ja Iso-Britannia

Sovellettava lainsäädäntö voidaan määrittää tarkistamalla vaatimustenmukaisuusvakuutus osoitteesta [www.3M.com/peltor/doc](http://www.3M.com/peltor/doc).

Vaatimustenmukaisuusvakuutuksesta ilmenevät myös muut mahdolliset tyyppihyväksynnät. Löydät tuotteen vaatimustenmukaisuusvakuutuksen sen osanumeron perusteella. Kuulonsuojaimen osanumero on kuvun pohjassa. Alla olevassa kuvassa on annettu esimerkkisijainti.



Vaatimustenmukaisuusvakuutuksen ja määräyksissä ja direktiiveissä vaaditut lisätiedot saa myös ostamaan 3M-edustajalta. Yhteystiedot on annettu tämän käyttöohjeen viimeisillä sivuilla.

### 3.2. FCC- JA IC-TIEDOT

Tämä laite on FCC-säännösten osan 15 ja ISED Canadian lisenssipapaiden radiostandardimääritysten mukainen. Käytölle on voimassa seuraavat kaksi ehtoa: (1) Tämä laite ei saa aiheuttaa haitallisia häiriöitä, ja (2) tämän laitteen on siedettävä kaikenlaisia häiriöitä, mukaan lukien häiriöitä, joka voi aiheuttaa ei-toivottua toimintaa.

**HUOM:** Tämä laite on testattu ja sen on todettu täyttävän Luokan B digitaaliseen laitteelle asetetut vaatimukset FCC-säännösten osan 15 mukaisesti. Näiden vaatimusten tarkoituksena on tarjota riittävä suojaa haitallisia häiriöitä vastaan asuinympäristössä. Tämä laite muodostaa, käyttää ja voi säteillä radiotaajuusenergiaa ja häiritä radioviestintää, jos sitä ei ole asennettu ja käytetty ohjeiden mukaisesti. Mitään takuuta siitä, ettei häiriöitä ilmene tietyssä asennuksessa, ei kuitenkaan ole. Jos tämä laite aiheuttaa haitallisia häiriöitä, mikä voidaan tarkistaa kytkemällä laite pois päältä ja päälle, käyttäjä voi yrittää poistaa häiriöt yhdellä tai useammalla seuraavista toimenpiteistä:

- Käännä tai siirrä vastaanottoantenni.
- Siirrä häiritsevät laitteet kauemmaksi toisistaan.
- Ota yhteyttä 3M:n teknisiin palveluihin.

Tämä kannettava laite ja sen antenni ovat FCC:n/IC:n radiotaajuussäteilyn altistusrajat väestölle/hallitsematon altistus -määräyksen mukaisia.

Tässä laitteessa käytetty antenni ei saa olla samassa paikassa eikä se saa toimia yhdessä minkään muun antennin tai lähettimen kanssa. Laitteisiin tehdyt muutokset tai muokkaukset, joita vaatimustenmukaisuudesta vastaava taho ei ole nimenomaisesti hyväksynyt, saattavat mitätöidä käyttäjän valtuuden käyttää laitetta.

CAN ICES-3 (B)/NMB-3(B)

## 4. SELITYS STANDARDITAUUKOIHIN

Äänen vaimennus mitattiin laitteen virta katkaistuna.

### 4.1. EUROOPPA JA ANZ

3M suosittelee voimakkaasti kuulonsuojaimien istuvuuden henkilökohtaista testaamista. Tutkimusten mukaan melunvaimennus voi jäädä pakkauksen etiketissä ilmoitettuja vaimennusarvoja pienemmäksi suojaimen sovituksen, sovitusaidon ja käyttäjän motivaation vuoksi. Katso annettujen arvojen säätöohjeet sovellettavista määräyksistä ja ohjeista. Mikäli sovellettavia määräyksiä ei ole, vaimennusarvoja kannattaa pienentää annetuista, jotta tyypillinen suojaus voidaan arvioida paremmin.

### 4.2. EUROOPPALAINEN STANDARDI EN 352 EN 352-1, EN 352-3

Taulukkoiviittaus	Kuvaus
A:A	Vaahtopehmusteinen kupusuojain päälakisangalla
A:B	Geelipehmusteinen kupusuojain päälakisangalla
A:C	Vaahtopehmusteinen kupusuojain kantolaitekiinnityksellä
A:D	Geelipehmusteinen kupusuojain kantolaitekiinnityksellä
A:1	$f$ = oktaavaikaistan keskitäajuus (Hz)
A:2	MV = keskivaimennus (dB)
A:3	SD = standardipoikkeama (dB)
A:4	APV* = MV - SD (dB) *Oletettu suojausarvo
A:5	H = Kuulonsuojaimen arvioitu korkeataajuuksien äänen vaimennus ( $f \geq 2000$ Hz). M = Kuulonsuojaimen arvioitu keskitäajuuksien äänen vaimennus (500 Hz < $f$ < 2000 Hz). L = Kuulonsuojaimen arvioitu matalataajuuksien äänen vaimennus ( $f \leq 500$ Hz).  SNR = kuulonsuojaimen toiminnan yksinumeroinen arvosana (Single Number Rating)

Taulukkoviittaus	Kuvaus
<b>A:6</b>	S = pieni M = keskikoko L = suuri

#### EN 352-4 ympäristöäänten kuuntelu

Taulukkoviittaus	Kuvaus
<b>B:A</b>	Kriteeritasot
<b>B:1</b>	H = Kriteeritaso korkeataajuiselle melulle M = Kriteeritaso keskitaajuiselle melulle L = Kriteeritaso matalataajuiselle melulle

#### EN 352-6 sähköturvallisuuteen liittyvä äänitulo

Taulukkoviittaus	Kuvaus
<b>C:A</b>	Ulkoiseen langattomaan sähköturvallisuuteen liittyvä äänitulo
<b>C:1</b>	Tulosignaali (dBFS)
<b>C:2</b>	Äänen lähtötaso (dB(A))
<b>C:3</b>	Tulosignaalin kriteeritaso (dBFS), jolla vastaava äänenpainetaso on 82 dB(A)
<b>C:4</b>	Äänen lähtötaso tulosignaalin enimmäisvahvuudella (dB(A))
<b>C:5</b>	Vastaava aika 82 dB(A) vahvuuteen 8 tunnin aikana (hh:mm)

#### 4.3. STANDARDIT: ANSI S3.19-1974 (USA) JA CSA 22.2 (KANADA)

Yhdysvaltain ympäristönsuojeluvirasto EPA määrittää vaimennuksen (NRR) kuulonsuojaimen melunvaimennuksen mittaustavaksi. 3M ei kuitenkaan anna takuuta NRR-vaimennusarvon soveltuvuudesta tähän tarkoitukseen. 3M suosittellee voimakkaasti kuulonsuojaimien istuvuuden henkilökohtaista testaamista. Tutkimusten mukaan melunvaimennus voi jäädä pakkauksen etiketissä ilmoitettuja vaimennusarvoja pienemmäksi suojaimen sovitukseen, sovitustaidon ja käyttäjän motivaation vuoksi. Katso annettujen arvojen säätöohjeet sovellettavista määräyksistä ja ohjeista. Tyypillistä suojausta arvioitaessa vaimennusarvo kannattaa puoliittaa.

Taulukkoviittaus	Kuvaus
<b>E:A</b>	Vaahtopehmusteinen kupusuojain päälakisangalla
<b>E:B</b>	Vaahtopehmusteinen kupusuojain kantolaitekiinnityksellä
<b>E:1</b>	Taajuus (Hz)
<b>E:2</b>	Keskivaimennus (dB)
<b>E:3</b>	Standardipoikkeama (dB)
<b>E:4</b>	NRR = vaimennusarvo (Noise Reduction Rating)
<b>E:5</b>	CSA-luokka (CSA = Canadian Standard Association)

#### 4.4. ANZ/NZS-STANDARDI 1270:2002

Taulukkoviittaus	Kuvaus
<b>F:A</b>	Vaahtopehmusteinen kupusuojain päälakisangalla / Geelipehmusteinen kupusuojain päälakisangalla
<b>F:B</b>	Vaahtopehmusteinen kupusuojain kantolaitekiinnikkeellä / Geelipehmusteinen kupusuojain kantolaitekiinnikkeellä
<b>F:1</b>	$f$ = taajuus (Hz)
<b>F:2</b>	$M_f$ = keskivaimennus (dB)
<b>F:3</b>	$SD_f$ = standardipoikkeama (dB)
<b>F:4</b>	$M_f - SD_f$ = keskivaimennus miinus standardipoikkeama
<b>F:5</b>	$SLC_{80}$ = äänitason muunnosarvo
<b>F:6</b>	Luokka
<b>F:7</b>	Puristusvoima (N)

#### 4.5. KANTOLAITTEET

Näitä kupusuojaimia saa käyttää vain taulukossa D luetteltujen kantolaitteiden kanssa. Nämä kupusuojaimet on testattu yhdessä taulukossa D luetteltujen kantolaitteiden kanssa ja niiden suojaustaso voi olla erilainen, jos niitä käytetään muiden kantolaitteiden kanssa.

Selitys kantolaitteiden kiinnitystaulukkoon:

Taulukkoviittaus	Kuvaus
<b>D:A</b>	Yhteensopivat kantolaitteet
<b>D:B</b>	Vaahtopehmusteinen kupusuojain kantolaitekiinnityksellä
<b>D:C</b>	Geelipehmusteinen kupusuojain kantolaitekiinnityksellä
<b>D:1</b>	Valmistaja

Taulukko viittaus	Kuvaus
D:2	Malli
D:3	Kiinnityskoodi
D:4	Pääkoko: S = pieni, M = keskiuuri, L = suuri

Kun valitset tarvikeita hengityssuojaimen, kuten kantolaitteeseen kiinnitettävää kuulonsuojainta, tarkista hyväksytyt kokoonpanot NIOSH-hyväksyntätarrasta tai 3M:n teknistä palveluista.

## 5. YHTEENVETO

### 5.1. G) OSAT

(Kuva G)

G:1 Päälakisanka (PVC, PA)

G:2 Sankalanka (ruostumaton teräs)

G:3 Kaksipistekiinnitys (POM)

G:4 Tiivisterengas (PVC-kalvo ja PUR-vaahto)

G:5 Vaimennustyyny (PUR-vaahto)

G:6 Kupu (ABS)

G:7 Äänitasosta riippuva mikrofoni ympäristöään-  
kuunteluun (PUR-vaahto)

G:8 Puhemikrofoni (ABS, PA)

G:9 Tuulisuoja (PUR-vaahto)

## 6. KÄYTTÖOHOTTO

### 6.1. YLEISTÄ

Seuraavissa kohdissa käsitellään päätoimet, joilla tuotteen saa käyttövalmiiksi.

### 6.2. PARISTOJEN TAI AKKUJEN ASENNUS JA POISTAMINEN

Lue luku 2 huolellisesti. Turvallisuus paristojen vaihtamisessa.

(Kuva 1)

1. Avaa vasemmassa kuvussa oleva salpa sormillasi.
2. Avaa kupu.
3. Aseta tai vaihda paristot. Varmista, että napaisuus vastaa merkintöjä.
4. Sulje kupu ja lukitse salpa.

**HUOMAA:** Vaihda paristotyyppiä, jos vaihdat akkujen tilalle tavalliset paristot. Katso "Kuulokkeiden määritys".

### 6.3. TOIMINTA-AIKA

Arvioitu käyttöaika uusilla AA-alkaliparistoilla ja täyteen ladatuilla LR6NM-akuilla (2 100 mAh):

Bluetooth-suoratoisto ja ympäristöään-  
kuuntelu: noin 75 tuntia.

**HUOMAA:** Toiminta-aika voi vaihdella riippuen ympäristöstä, lämpötilasta ja pariston iästä/kunnosta.

## 7. ASETUSOHJEET

Tarkasta kuulonsuojain aina ennen käyttöä. Jos se on vioittunut, valitse vahingoittumaton kuulonsuojain tai vältä oleskelua meluisassa ympäristössä.

### 7.1. PÄÄLAKISANKA

(Kuva H:1–H:3)

**H:1** Liu'uta kuvut erilleen ja käännä kuvun yläosa ulospäin, sillä johdon on oltava päälakisangan ulkopuolella.

**H:2** Säädä kupujen korkeus vetämällä niitä ylös- tai alaspäin ja pitämällä samalla päälakisankaa paikallaan.

**H:3** Päälakisanka on asetettava keskelle päälakea niin, että se jakaa tasaisesti kuulokkeiden painon.

### 7.2. KANTOLAITTEEN KIINNIKE

(Kuva H:4–H:8)

**H:4** Aseta kantolaitteen kiinnike kantolaitteen uraan niin, että se napsahtaa paikalleen (H:5).

**H:6** Työasento: Paina sankoja sisäänpäin, kunnes kuulet naksahduksen molemmilta puolilta. Varmista, etteivät kuvut ja lankasangat ole työasennossa kantolaitteen reunaan vasten, sillä se voi heikentää kupusuojaimen melunvaimennusta.

**H:7** Tuuletusasento: Voit asettaa suojaimen työasennosta tuuletusasentoon vetämällä kupuja ulospäin niin, että ne naksahtavat tuuletusasentoon. Älä aseta kupuja kantolaitetta vasten (H:8), sillä se estää tuuletuksen.

### 7.3. MIKROFONI

(Kuva H:9–H:10)

Voit maksimoida puhemikrofonin suorituskyvyn asettamalla mikrofonin erittäin lähelle suuta (alle 3 mm:n etäisyydelle). Katso kuvaa H:9 ja H:10.

## 8. KÄYTTÖOHJEET

### 8.1. VIRTÄ PÄÄLLE/POIS

(Kuva 2)

Voit kytkeä kuulokkeisiin virran tai katkaista sen painamalla virtapainiketta pitkään (n. 2 s). Ääniviesti ilmoittaa "Power on" (virta päälle) tai "Power off" (virta pois).

Kun kuulokkeisiin kytketään virta ensimmäisen kerran, se siirtyy automaattisesti paritustilaan.

**HUOMAA:** Jos mitään painiketta ei ole painettu 4 tuntiin, kuulokkeiden virta katkeaa automaattisesti. Ääniviesti ilmoittaa "Automatic power off" (automaattinen virrankatkaisu).

### 8.2. ÄÄNILÄHTEEN ÄÄNENVOIMAKKUUDEN SÄÄTÖ

(Kuva 3)

Säädä äänenvoimakkuutta painamalla lyhyesti (n. 0,5 s) [+]- tai [-]-painiketta.

Vaihda aktiivista äänilähdettä painamalla lyhyesti (n. 0,5 s) virtapainiketta.

Äänilähde voi olla:

- puhelin
- ympäristön kuuntelu
- Suoratoisto
- Bluetooth-radio

**VINKKI:** Voit säätää bassonkorostusta, ympäristöäännten tasapainoa ja ympäristöäännten taajuuskorjainta. Pääset konfigurointivalikkoon painamalla pitkään (n. 2 s) valikkopainiketta [M].

Katso "Kuulokkeiden määrittys".

### 8.3. YMPÄRISTÖÄÄNTEN KUUNTELUTILA

Auttaa suojaamaan kuulosi mahdollisesti haitallisilta melutasoilta. Ympäristömikrofonien avulla kuulet tarvittaessa lähestyvät ajoneuvot, hälytykset ja muut varoitusmerkit vähäisessä melussa ja kun melu on kova, kuulokkeet suojaavat kuuloa, mutta voi edelleen puhua normaalisti ja sinut kuullaan.

### 8.4. VIESTINTÄ KASVOTUSTEN (PUSH-TO-LISTEN, PAINA-JA-KUUNTELE)

(Kuva 4)

Push-To-Listen-toiminto mahdollistaa ympäristöäännten kuuntelun mykistämällä Bluetooth-äänen ja aktivoimalla ympäristömikrofonit. Aktivoi Push-To-Listen -toiminto painamalla virtapainiketta kaksi kertaa lyhyesti (n. 0,5 s). Saat PTL-toiminnon pois painamalla lyhyesti mitä tahansa painiketta.

### 8.5. BLUETOOTH-LAITEPARIN MUODOSTUS

**HUOM:** Ulkoisen laitteen (kuten matkapuhelimen tai radion) ohjelmisto saattaa vaikuttaa PELTOR-tuotteesi kykyyn muodostaa yhteys ulkoiseen laitteeseen Bluetooth-yhteydellä ja/tai kaapelilla. Jotkut kuvatut toiminnot eivät ehkä toimi kaikissa ulkoisissa laitteissa, ja kyseisen laitteen ohjelmisto- ja laitteistopäivitykset voivat vaikuttaa siihen.

(Kuva 5)

Kun kuulokkeisiin kytketään virta ensimmäisen kerran, se siirtyy automaattisesti paritustilaan. Ääniviesti vahvistaa: "Bluetooth pairing on" (Bluetooth-paritus päällä). Paritustilaan pääsee myös valikosta, katso "Kuulokkeiden määrittys". Voit myös painaa virtapainiketta pitkään (n. 5 s), kun kuulokkeiden virta on katkaistu.

Varmista, että Bluetooth on is aktivoitu Bluetooth-laitteessasi. Etsi ja valitse "WS ALERT X" Bluetooth-laitteestasi. Parituksen valmistuttua ääniviesti vahvistaa "Pairing complete" (paritus valmis) ja "Connected" (yhdistetty).

**HUOMAA:** Laiteparin muodostuksen voi aina pysäyttää painamalla pitkään (n. 2 s) Bluetooth-painiketta (kuva 8).

**HUOM:** Kun kolmas Bluetooth-laite on paritettu, toinen aiemmin paritetuista laitteista poistetaan kuulokkeista. Jos toinen laitteista on yhdistetty, yhdistämätön laite poistetaan. Muussa tapauksessa ensimmäiseksi paritettu laite poistetaan.

#### 8.5.1. BLUETOOTH-LAITTEIDEN YHDISTÄMINEN UUDELLEEN

Kun kuulokkeiden virta kytketään päälle, ne yrittävät yhdistää uudelleen kaikki paritetut laitteet 5 minuutin ajan. Ääniviesti "Connected" (yhdistetty) vahvistaa yhteyden.

**HUOMAA:** Jos yhteys häviää, kuulokkeet pyrkivät muodostamaan sen uudelleen 30 sekunnin ajan. Ääniviesti vahvistaa yhteyden menettämisen: "Disconnected" (yhteys katkesi).

## 8.6. YHDISTETTY PUHELIMEEN

### 8.6.1. PUHELIMEN KÄYTTÖ

(Kuva 8)

Bluetooth-painiketta	Tila	Toimenpide
Lyhyt painallus	Ei aktiviteettia	Toista
	Suoroisto	Tauko
	Tuleva puhelu	Vastaa
	Lähtevä puhelu/Puhelu meneillään	Lopeta puhelu
	Puhelu meneillään toisessa puhelimesta, tuleva puhelu	Lopeta meneillään oleva puhelu, vastaa toiseen puheluun
Pitkä painallus	Ei aktiviteettia/Suoroisto	Puheohjaus
	Tuleva puhelu	Hylkää
	Puhelu meneillään	Siirrä puhelua välillä puhelin/kuulokkeet
	Puhelu meneillään toisessa puhelimesta, tuleva puhelu	Hylkää tuleva puhelu
Lyhyt kaksoispainallus	Suoroisto	Siirry seuraavaan kappaleeseen
Lyhyt kolmoispainallus	Suoroisto	Siirry edelliseen kappaleeseen

**TIESITKÖ:** Äänentoisto äänentoistolaitteesta taukoaa automaattisesti puhelun ajaksi. Puhelun lopettamisen jälkeen äänentoisto käynnistyy automaattisesti uudelleen.

## 8.7. YHDISTETTY RADIOPUHELIMEEN

### 8.7.1. RADIOPUHELIMEN KÄYTTÖ

(Kuva 8)

Bluetooth-painiketta	Tila	Toimenpide
Paina	Ei aktiviteettia/Suoroisto	Aloita lähetyk radiopuhelimella
Vapauta	Lähetyk radiopuhelimella	Pysäytä lähetyk radiopuhelimella

## 8.8. 3M™ CONNECTED EQUIPMENT, MOBIILISOVELLUS

Yhdistä "WS™ ALERT™ X -kuulokkeet" sekä Android- että iOS-laitteita tukevaan 3M™ Connected Equipment -mobiilisovellukseen. Yhdistämällä kuulokkeet mobiilisovellukseen pääset asetuksiin, konfigurointeihin, käyttöohjeeseen jne.

**HUOMAA:** Katso lisätietoja "App Storesta" tai "Google Playsta" ja lataa sovellus "3M™ Connected Equipment". 3M™ Connected Equipment -tukea koskevat tiedot saa mobiilisovelluksesta.

## 9. VALIKKOTOIMINNOT

### 9.1. KUULOKKEIDEN MÄÄRITYS

(Kuva 7)

Pääset konfigurointivalikkoon painamalla pitkään (n. 2 s) valikkopainiketta [M]. Ääniviesti vahvistaa "Menu" (valikko). Siirry valikossa painamalla lyhyesti (1 s) valikkopainiketta [M]. Ääniviesti vahvistaa jokaisen valikkotoiminnon. Voit ottaa konfiguroinnin käyttöön/poistaa sen käytöstä/muuttaa niitä painamalla lyhyesti (n. 0,5 s) painiketta [+] tai [-].

#### 1. Bluetooth pairing (Bluetooth-parituksen)

(Kuva 6)

Kun ääniviesti ilmoittaa: "Bluetooth pairing" (Bluetooth-parituksen), aloita paritus painamalla lyhyesti (1 s) [+] -painiketta. Voit pysäyttää parituksen painamalla lyhyesti (n. 0,5 s) [-] -painiketta. Ääniviesti vahvistaa: "Pairing on" (paritus päällä). Etsi ja valitse "WS ALERT X" Bluetooth-laitteestasi. Parituksen valmistuttua ääniviesti vahvistaa "Pairing complete" (paritus valmis) ja "Connected" (yhdistetty). Paina lyhyesti (1 s) painiketta [-] pysäyttääksesi parituksen. Ääniviesti vahvistaa: "Pairing off" (paritus pois).

#### 2. Bass boost (Bassonkorostus)

(Kuva 7)

Bassonkorostuksella saadaan täyteläisempi basso langattomasti stereona toistettuun musiikkiin. Voit kytkeä bassonkorostuksen päälle/pois painamalla lyhyesti (n. 1 s) painiketta [+] tai [-].

#### 3. Ambient balance (Ympäristöäänän tasapaino)

(Kuva 7)

Kun painat lyhyesti (1 s) painiketta [-], vasen puoli voimistuu ja oikea vaimentuu. Kun painat lyhyesti (n. 0,5 s) painiketta [+], oikea puoli voimistuu ja vasen vaimentuu. Ääniviesti "Center" (keskellä) ilmoittaa, kun ympäristöäänän tasapainoasetus on keskellä.

#### 4. Ambient equalizer (Ympäristöäänän taajuuskorjain)

(Kuva 7)

Ympäristöäänän taajuuskorjain muuttaa ympäristöäänän taajuutta. Voit muuttaa taajuuskorjaimen tasoja painamalla lyhyesti (n. 0,5 s) painiketta [-] tai [+]: "Low - Normal - High - Extra high" (Matala - Normaali - Korkea - Erittäin korkea).

#### 5. Sidetone volume (Sivuaänen voimakkuus)

(Kuva 7)

Sivuaänen voimakkuus säätää kuulokkeissa kuuluvan oman äänen voimakkuutta keskustelun aikana. Voit muuttaa sivuaänen voimakkuutta painamalla lyhyesti (n. 0,5 s) painiketta [-] tai [+]: "Off - Low - Normal - High" (Pois - Matala - Normaali - Korkea).

### 6. Battery type (Paristotyyppi)

(Kuva 7)

Vaihda paristotyyppiä akku tai alkaliparisto painamalla lyhyesti (n. 0,5 s) painiketta [-] tai [+].

### 7. Reset to factory default (Tehtasasetusten palautus)

(Kuva 9)

Lyhyt painallus (0,5 s) painikkeella [-] tai [+], sen jälkeen pitkä painallus (2 s) valikkopainikkeella [M]. Ääniviesti opastaa sinua.

**VINKKI:** Jos kuulokkeisiin on palautettu tehtasasetukset, ne siirtyvät automaattisesti paritustilaan, kun kuulokkeisiin kytketään uudelleen virta.

## 10. VIANETSINTÄ

Ongelma	Mahdollinen ongelma/ratkaisu
Virta ei kytkeydy kuulokkeisiin.	Varmista, että kuulokkeiden akku on täysin ladattu.
	Heikkokuntoinen akku. Vaihda akku.
Paritus epäonnistui.	Varmista, että paritettava Bluetooth-laite on paritustilassa ja valmis paritukseen.
	Paritettava Bluetooth-laite ei ole kantamalla.
	1. Poista puhelimestasi kaikki siihen synkronoidut Bluetooth-laitteet.
	2. Käynnistä puhelin uudelleen (katkaise puhelimen virta ja kytke se päälle).
	3. Palauta tehtasasetukset kuulokkeisiin.
4. Parita kuulokkeesi puhelimeen.	
5. Jos ongelma ei poistu, yritä parittaa kuulokkeet toiseen puhelimeen nähdäksesi, onko siitä apua.	
Suoratoiston/ puhelun aikana kuuluu sariseväää ääntä.	Bluetooth on radioteknologia, mikä tarkoittaa, että kuulokkeiden ja niihin yhdistetyn laitteen välillä olevat esineet voivat aiheuttaa häiriöitä yhteyteen. Kuulokkeiden ja niihin yhdistetyn laitteen välisen yhteyden pitäisi toimia jopa 10 metrin näköetäisyydellä (ts. välissä ei seinäiä tms.). Myös sillä, missä kohtaa vartaloa puhelinta pidetään, voi olla merkitystä.

Ongelma	Mahdollinen ongelma/ratkaisu
FM-radiovastaanotossa on ongelmia.	Varmista, että kuulokkeiden akku on täysin ladattu.
	Heikkokuntoinen akku. Vaihda akku.
	Radion vastaanoton laatu voi vaihdella riippuen maastosta tai kuunteluympäristöstä. Jos kuuluvuus on heikko, yritä vaihtaa paikkaa.

## 11. TUOTTEEN KÄYTTÖIKÄ

Tuote on suositeltavaa vaihtaa 5 vuoden kuluessa valmistuspäivästä. Tuotteen käyttöikä määräytyy paljolti varastointi-, käyttö-, huolto- ja ylläpitoympäristön perusteella. Käyttäjän täytyy selvittää säännöllisillä tuotteiden tarkastuksilla, milloin sen käyttöikä on loppunut. Esimerkkejä merkeistä, joiden perusteella tuotteen käyttöikä on saattanut loppua:

- Näkyvät viat, kuten halkeamat, vääntymät, löystyneet tai irronneet osat.
- Kuulonsuojaimen vaimennusominaisuus on heikentynyt, tuotteen sähköinen äänentoisto tuottaa outoja ääniä tai epätavallisen suuria äänenvoimakkuuksia.

**HUOM:** Tuotteen käyttöikä ei koske akkuja tai paristoja.

## 12. PUHDISTUS JA HOITO

Tarkasta akkujen tai paristojen kunto silmämääräisesti. Vaihda akut tai paristot, jos ne vuotavat tai niissä näkyy vikoja.

Puhdista ulkopinta, päälakiasanka ja tiivisterenkaat lämpimään saippuavesiliuoksen kostutetulla liinalla.

**HUOM:** ÄLÄ upota kuulonsuojainta veteen.

Jos sade tai hiki kastelee kuulonsuojaimen, käännä kuvut ulospäin, poista tiivisterenkaat ja vaimennustynyt, ja anna niiden kuivua ennen takaisin asentamista. Tiivisterenkaat ja vaimennustynyt saattavat heiketä ajan myötä ja ne on tarkastettava säännöllisesti mahdollisten halkeamien tai muiden vaurioiden toteamiseksi. Kun tuotetta käytetään säännöllisesti, 3M suosittelee vaihtamaan vaimennustynyt ja tiivisterenkaat vähintään kaksi kertaa vuodessa jatkuvan vaimennuksen, hygienian ja käyttömukavuuden varmistamiseksi.

Kuumassa ja kosteassa ympäristössä tiivisterengas on ehkä vaihdettava useammin riittävän hygienian varmistamiseksi. Jos tiivisterengas on vioittunut, se on vaihdettava. Katso alla luku Varaosat/Lisävarusteet.

### 12.1. TIIVISTERENKAIDEN IRROTUS JA VAIHTO

(Kuva H:11–H:13)

**H:11** Irrota tiivisterengas työntämällä sormet tiivisterenkaan reunan alle ja vetämällä suoraan ulospäin.

**H:12** Poista entiset vaimennusrenkaat ja aseta tilalle uudet.

**H:13** Aseta sen jälkeen tiivisterenkaan toinen reuna kuvun uraan ja paina tiivisterengasta vastakkaiselta puolelta niin, että se napsahtaa paikalleen.

## 12.2. ULKOKUORTEN IRROTTAMINEN JA VAIHTAMINEN

(Kuva 1)

Ulkokuorten irrottaminen:

Työnnä sormet tai työkalu ulkokuoren pidikkeen reunan alle ja avaa ulkokuoren lukitus vetämällä ulos- ja alaspäin. Irrota kuori nostamalla sitä alareunasta.

Kiinnittäaksesi ulkokuoret:

Varmista painamalla ulkokuoren pidikettä alaspäin, että se on avatussa asennossa. Kohdista ulkokuoren yläreunassa oleva uloke kuvun yläreunassa olevaan loveen.

Kun ulkokuori on painettu täysin paikalleen, lukitse ulkokuori kupuun työntämällä pidikettä ylöspäin.

## 13. VARAOSAT JA TARVIKKEET

Kaikkia varaosia ja tarvikkeita ei ehkä saa kaikilla markkina-alueilla.

Tuotenumero	Nimi
HY82	Hygieniasarja (EN, ANSI, CSA/ANSI ja AS/NZS)
HY80	HY80 Geelitäytteinen tiivisterengas (EN ja AS/NZS)
210300-664-GY/1	Suojat WS™ ALERT™ -kuulokkeisiin, kirkkaan keltainen, 1 pari
210300-664-RD/1	Suojat WS™ ALERT™ -kuulokkeisiin, punainen, 1 pari
210300-664-BA/1	Suojat WS™ ALERT™ -kuulokkeisiin, sininen, 1 pari
210300-664-OR/1	Suojat WS™ ALERT™ -kuulokkeisiin, oranssi, 1 pari
210300-664-RE/1	Suojat WS™ ALERT™ -kuulokkeisiin, pinkki, 1 pari
210300-664-SV/1	Suojat WS™ ALERT™ -kuulokkeisiin, musta, 1 pari
210300-664-GB/1	Suojat WS™ ALERT™ -kuulokkeisiin, neonvihreä, 1 pari
LR6NM	AA-NiMH-akut
MT53N-14/1	Elektreettipuomimikrofoni, 240 mm sis. tulppa, mukana tuulisuoja M995/2
M995/2	M995 Puhemikrofonin tuulisuoja
HY100A	HY100A Clean kertakäyttösuojat
HYM1000	Mikrofonisuoja (4,5 metriä)





## 14. SÄILYTYS

- Säilytä tuotetta puhtaassa ja kuivassa paikassa ennen käyttöä ja sen jälkeen.
- Säilytä tuotetta aina alkuperäisessä pakkauksessa ja poissa lämmönlähteistä tai auringonpaisteesta, pölystä ja vahingoittavista kemikaaleista.
- Varastointilämpötila:  $-20\text{ °C}$  ( $-4\text{ °F}$ ) –  $40\text{ °C}$  ( $104\text{ °F}$ ).
- Suhteellinen ilmankosteus: alle 90 %.
- Päälaki- ja niskasankaversiot:  
Varmista, että päälaki- tai niskasankaan ei kohdistu voimaa eivätkä tiivisterenkaat pääse painumaan kasaan.
- Kantolaitteen kiinnikeversiot:  
Varmista, että kupusuojaimet ovat työasennossa (katso kuva I:6) eivätkä tiivisterenkaat pääse painumaan kasaan.
- HUOM:** Poista akut tai paristot ennen tuotteen pitkäaikaisvarastointia.

## 15. MERKINNÄT

Tässä luvussa käsitellään yleisiä asioita ja selitetään etiketeissä, pakkauksessa ja/tai tuotteessa itsessään olevien erilaisten merkintöjen merkitys.

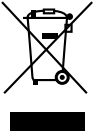
Tunnus	Kuvaus
	Pidä poissa sateesta ja kuivassa (kosteus enintään 90 %).
	Tuotteen suurin ja pienin säilytyslämpötila.
	Käyttöohjeisiin liittyvää tietoa. Käyttöohjeet kannattaa ottaa huomioon laitetta käytettäessä.
	Laitetta on käytettävä varovaisesti. Tämä tilanne edellyttää käyttäjältä tietoisuutta tai toimenpiteitä, jotta siitä ei aiheudu ei-toivottuja seuraamuksia.
	Tuotteiden valmistusmaa. CC:n tilalla on kaksikirjaiminen maakoodi CN = Kiina, SE = Ruotsi tai PL = Puola (ISO 3166-1). Valmistuspäivämerkintä on VVVV/KK.

Tunnus	Kuvaus
	Tuotteen valmistaja
	SER-symboli (sähkö- ja elektroniikkaromu). Tuote sisältää sähkö- ja elektroniikkaosia eikä sitä saa hävittää tavallisen talousjätteen mukana. Tutustu sähkö- ja elektroniikkalaitteiden hävittämistä tai kierrätystä koskeviin paikallisiin määräyksiin.
	Kierrätysymboli. Kierrätä tämä tuote sähkö- ja elektroniikkalaitteiden kierrätyspisteeseen.

## 16. TAKUU JA VASTUUNRAJOITUS

**HUOM:** Seuraavat lausumat eivät koske Australiaa ja Uutta-Seelantia.

Kuluttajien tulisi turvautua lakisääteisiin oikeuksiinsa.

### 16.1. TAKUU

Mikäli 3M:n tuotteessa havaitaan materiaali- tai valmistusvika tai se ei vastaa tiettyä tarkoitusta koskevaa takuuta, 3M:n ainoa velvollisuus on 3M:n oman valinnan mukaan korjata tai vaihtaa sellaiset osat tai tuotteet tai korvata niiden ostohinta, mikäli olet ilmoittanut ongelmasta ajoissa, ja edellyttäen, että tuotetta on säilytetty ja käytetty 3M:n kirjallisten ohjeiden mukaisesti.

ELLEI LAINSÄÄDÄNTÖ SITÄ KIELLÄ, TÄMÄ TAKUU ON AINOA TAKUU JA KORVAA KAIKKI ILMAISTUT TAI OLETETUT MYYNTIKELPOISUUTTA, SOPIVUUTTA JOHONKIN TIETTYYN TARKOITUKSEEN KOSKEVAT TAKUUT TAI MUUN LAATUTAKUUN, TAI MYNNIN, KAUPPATAVAN TAI KAUPALLISEN KÄYTÖN SEURAUKSENA TULEVAT TAKUUT, LUKUUN OTTAMATTA LAKISÄÄTEISTÄ OIKEUTTA JA PATENTTILOUKKAUSTA.

3M:llä ei ole tämän takuun nojalla minkäänlaisia velvollisuuksia koskien mitään tuotetta, joka on vikaantunut johtuen puutteellisesta tai virheellisestä säilytyksestä, käsittelystä tai kunnossapidosta, tuoteohjeiden noudattamatta jättämisestä, tuotteen muuttamisesta tai onnettomuudesta, laiminlyönnistä tai väärinkäytöstä tuotteelle aiheutuneesta vahingosta.

## 16.2. VASTUUN RAJOITUS

ELLEI LAINSÄÄDÄNTÖ SITÄ KIELLÄ, 3M EI OLE VASTUUSSA MISTÄÄN TÄSTÄ TUOTTEESTA AIHEUTUNEISTA SUORISTA, ERITYISISTÄ, SATUNNAISISTA TAI TUOTTAMUKSELLISISTA MENETYKSISTÄ TAI VAHINGOISTA (VOITTOJEN MENETYS MUKAAN LUKIEN) RIIPPUMATTA SOVELLETTUSTA LAKIPERUSTEESTA. TÄSSÄ ESITETYT KORJAUSTOIMET OVAT AINOAT MAHDOLLISET.

## 16.3. EI MUUTOKSIA

Tähän laitteeseen ei saa tehdä muutoksia ilman 3M Companyn kirjallista lupaa. Luvattomat muutokset voivat johtaa takuun raukeamiseen ja laitteen käyttöoikeuden menettämiseen.

## 17. HÄVITTÄMINEN

### 17.1. AKUN HÄVITTÄMINEN

Monet akut on paikallisten, alueellisten ja kansallisten lakien mukaan kierrätettävä. Kierrätä/hävitä akku tai akkupakkaus asianmukaisesti noudattamalla aina paikallisia jätehuoltomääräyksiä. Lisäksi Yhdysvalloissa ja Kanadassa 3M Company tarjoaa yhdessä Call2Recyclen (RBRC) kanssa kierrätyspalvelun varmistaakseen, että tuotteissamme käytettävät akut kierrätetään asianmukaisesti. Apua tämän palvelun saa soittamalla akkujen kierrätystietoja antavalle Call2Recycle-neuvontalinjalle numeroon 1-800-8-BATTERY (1-800-822-8837) tai Call2Recyclen online-palvelusta osoitteesta [www.call2recycle.org](http://www.call2recycle.org).



### 17.2. ELEKTRONIIKKAROMUN HÄVITYS

Australia: Asiakkaiden pitää selvittää käyttöikänsä lopun saavuttaneen elektroniikan hävitystapa paikalliselta kunnanhallitukselta.

Uusi-Seelanti: Asiakkaiden pitää heittää käyttöikänsä lopun saavuttanut elektroniikka paikallisiin sähköromun hävityslaatikoihin.

Laite on hävitettävä paikallisten lakien ja määräysten mukaisesti.

**Casque antibruit 3M™ PELTOR™ WS™ ALERT™ X****MRX21A4WS6\*****MRX21P3E4WS6\***

\* Désigne une variante de produit

**1. INTRODUCTION**

Félicitations et merci d'avoir choisi ce casque et nos solutions de communication !

**1.1. USAGE PRÉVU**

Ces casques sont destinés à protéger les travailleurs contre les niveaux de bruit dangereux tout en permettant à l'utilisateur de communiquer avec la technologie Bluetooth intégrée et d'entendre les bruits ambiants grâce aux microphones. Il incombe à chaque utilisateur de lire et de comprendre les instructions d'utilisation fournies et de se familiariser avec l'utilisation de ce produit.

Les produits 3M PSD sont exclusivement prévus pour un usage professionnel.

En Europe, certains produits 3M PELTOR peuvent également convenir à certains usages non-professionnels. Toujours lire et respecter la notice d'utilisation.

**1.2. DISPOSITIF DE PROTECTION**

Le terme dispositif de protection utilisé dans ce document fait référence à la protection de la tête, la protection du visage et/ou les dispositifs non protecteurs.

**2. SÉCURITÉ****2.1. IMPORTANT**

Veillez lire, comprendre et observer toutes les informations de sécurité figurant dans ces instructions avant toute utilisation. Prière de conserver ces instructions en vue d'une utilisation future. Pour plus d'informations ou pour toute question, merci de contacter le Service technique de 3M (coordonnées figurant à la dernière page).

**⚠️ AVERTISSEMENT**

Ces protecteurs auditifs contribuent à réduire l'exposition aux bruits dangereux ainsi qu'à d'autres sons forts. Le fait de porter incorrectement ou de ne pas toujours porter les dispositifs de protection de l'ouïe pendant une exposition à un bruit dangereux peut provoquer une perte auditive ou des blessures. Pour une utilisation correcte de l'équipement, contactez votre supérieur et lisez les instructions d'utilisation ou appelez le Service technique de 3M. Si votre ouïe semble diminuer ou si vous entendez un tintement ou un bourdonnement pendant ou après une exposition au bruit (y compris un tir d'arme à feu) ou pour toute autre raison pour laquelle vous soupçonnez un problème d'audition, quittez le milieu bruyant immédiatement et consultez un professionnel de la santé ou votre superviseur.

**Le non-respect de ces instructions peut entraîner des blessures graves voire la mort :**

a. Ces protections auditives offrent une fonction audio de divertissement. Écouter de la musique ou toute autre communication audio peut réduire votre appréciation de la situation et votre capacité à percevoir les signaux d'avertissement sur un poste de travail spécifique.

Restez vigilant et réglez le volume audio au plus bas niveau acceptable.

b. Afin de réduire les risques associés au déclenchement d'une explosion, ne pas utiliser de produits et accessoires à sécurité non intrinsèque dans une atmosphère potentiellement explosive.

**Le non-respect de ces instructions peut réduire la protection fournie par le protecteur auditif et peut entraîner une perte auditive :**

a. 3M recommande vivement un test d'ajustement personnel des protections auditives. Des études semblent démontrer que la réduction du bruit sera moindre que celle indiquée par les valeurs d'affaiblissement en raison des variations au niveau de l'ajustement, de l'habileté d'ajustement et de la motivation de l'utilisateur. Reportez-vous aux réglementations applicables ou aux conseils sur la manière d'ajuster la/les valeur(s) des étiquettes et estimer l'atténuation. En l'absence de réglementation applicable, il est recommandé de réduire la/les valeur(s) d'affaiblissement du bruit pour mieux estimer la protection type.

b. L'atténuation des protections auditives est caractérisée en Amérique du Nord (EPA) par le NRR (Noise Reduction Rating, c'est-à-dire Indice de réduction du bruit). Cependant, 3M ne donne aucune garantie quant à l'adéquation du NRR à cette fin. 3M recommande vivement un test d'ajustement personnel des protections auditives. Des études semblent démontrer que la réduction du bruit sera moindre que celle indiquée par les valeurs d'affaiblissement en raison des variations au niveau de l'ajustement, de l'habileté d'ajustement et de la motivation de l'utilisateur. Reportez-vous aux réglementations applicables ou aux conseils sur la manière d'ajuster la/les valeur(s) des étiquettes et estimer l'atténuation. Il est recommandé de réduire le NRR de 50 % pour mieux estimer la protection typique.

c. Assurez-vous que la protection auditive est montée, ajustée et entretenue correctement. Un port incorrect de ce dispositif réduira son efficacité pour l'atténuation du bruit. Se reporter aux instructions d'utilisation ci-jointes, indiquant comment le porter correctement.

d. Examinez les protections auditives avec soin avant chaque utilisation. S'ils sont endommagés, choisissez des protecteurs en bon état ou évitez tout environnement bruyant.

e. Lorsqu'un équipement de protection individuelle supplémentaire est requis (par exemple des lunettes de sécurité, un appareil de protection respiratoire, etc.), sélectionnez des lunettes qui ont des branches fines et plates ou des bandeaux pour réduire l'interférence avec les coussinets. Retirez tous les autres articles inutiles (par exemple cheveux, chapeau, bijoux, casque, housses d'hygiène, etc.) qui pourraient interférer avec l'étanchéité du coussinet de la protection auditive et réduire son efficacité.

f. Ne pas tordre ou déformer le serre-tête ou serre-nuque, et s'assurer que sa tension est suffisante pour maintenir la protection auditive fermement en place.

g. Les coquilles, et en particulier les anneaux d'étanchéité, peuvent se détériorer avec le temps et devront être examinées fréquemment, afin de détecter tout signe de fissure ou de fuite. Lors d'utilisation régulière, remplacez les coussinets et les doublures en mousse au moins deux fois par an pour maintenir des niveaux de réduction du bruit, d'hygiène et de confort uniformes.

h. La protection fournie par ce casque sera sérieusement compromise si les exigences ci-dessus ne sont pas observées.

**EN 352 Consignes de sécurité :**

- L'utilisation de kits d'hygiène sur les coussinets peut modifier les performances des protections auditives.
- Les performances peuvent se détériorer avec l'usure des piles. La durée d'utilisation continue habituelle des piles équipant le casque est d'environ 75 heures.
- Ce produit peut être endommagé par certaines substances chimiques. Consultez le fabricant pour de plus amples renseignements.
- Ces casques antibruit fixés aux protections de la tête et/ou du visage sont de « grande taille ». Les casques antibruit fixés aux protections de la tête et/ou du visage et conformes à la norme EN 352-3 appartiennent à la « gamme des tailles moyennes », à la « gamme des petites tailles » ou à la « gamme des grandes tailles ». La gamme de taille moyenne convient à la majorité des utilisateurs. Les tailles petite ou grande conviennent aux utilisateurs qui ne peuvent pas utiliser des modèles de « taille moyenne ».
- La sortie du circuit audio de cette protection auditive peut dépasser le niveau limite d'exposition quotidienne.
- Le signal audio de divertissement ne dépasse pas 82 dB(A). Le niveau de pression acoustique maximum est de 77,6 dB(A) à – 10 dBFS.

**2.2. ATTENTION**

- Risque d'explosion si la pile est remplacée par une pile autre que celle prescrite.
- Utilisez toujours des pièces de rechange 3M™ spécifiques au produit. L'utilisation de pièces de rechange non autorisées peut réduire la protection assurée par ce produit.
- Utiliser uniquement des piles AA ou AAA non-rechargeables (le cas échéant) ou des piles Ni-MH rechargeables LR6NM ou LR03NM 3M™ PELTOR™ (le cas échéant). Ces piles rechargeables peuvent ne pas être disponibles sur tous les marchés.

**2.3. REMARQUE**

- Lorsque la protection auditive est portée conformément à la notice d'utilisation, elle contribue à réduire l'exposition aux bruits continus comme les bruits d'origine industrielle, des véhicules et des avions, ainsi que les bruits impulsifs, comme les coups de feu. Il est difficile de prévoir la protection auditive nécessaire ou réelle liée à l'exposition à des bruits impulsifs. Dans le cas de tirs, le rendement du dispositif sera influencé par le type d'arme à feu; le nombre de munitions tirées; le choix, l'ajustement et l'utilisation du dispositif de protection de l'ouïe ainsi que d'autres variables. Pour en savoir plus sur la protection auditive adaptée à des bruits impulsifs, consulter le site [www.3M.com](http://www.3M.com).
- Cette protection auditive est équipée de la fonction d'atténuation dépendant du niveau de bruit. Il est recommandé à l'utilisateur de vérifier le bon fonctionnement du produit avant son utilisation. En cas de distorsion ou de tout autre dysfonctionnement, veuillez suivre les instructions du fabricant relatives à l'installation et au remplacement de la batterie.
- Cette protection auditive comporte une entrée audio de sécurité. Il est recommandé à l'utilisateur de vérifier le bon fonctionnement du produit avant son utilisation. Si une distorsion ou une défaillance est détectée, consulter les conseils du fabricant en ce qui concerne l'entretien.

- Cette protection auditive limite le volume sonore de la fonction divertissement à 82 dB(A) efficace perçu à l'oreille.
- Au Canada, les utilisateurs de dispositif de protection combiné avec un casque antibruit doivent se référer aux normes CSA Z94.1 relatives aux casques de protection industriels.
- Plage de température de fonctionnement : –20 °C (–4 °F) à 50 °C (122 °F)
- Ne pas mélanger des piles anciennes avec des neuves.
- Ne pas mélanger des piles alcalines avec des piles standard (carbone-zinc) ou rechargeables.
- Pour la mise au rebut correcte des piles/batteries, veuillez observer les règlements locaux concernant l'élimination des déchets solides.
- Attention – Les photos du produit sont fournies à titre indicatif uniquement.

**2.4. DÉCLARATIONS REQUISES PAR L'EPA DES ÉTATS-UNIS**

Un port incorrect de ce dispositif réduira son efficacité pour l'atténuation du bruit. Se reporter aux instructions d'utilisation ci-jointes, indiquant comment le porter correctement.

Bien que les protections auditives puissent être recommandées pour la protection contre les effets nuisibles des bruits impulsifs, le niveau d'affaiblissement acoustique (NRR) est basé sur l'atténuation du bruit continu et peut ne pas représenter de façon adéquate la protection contre les bruits impulsifs comme les coups de feu (formulation exigée par l'EPA).

Le niveau de bruit qui pénètre dans l'oreille d'une personne, lorsque la protection auditive est portée comme indiqué, se rapproche étroitement de la différence entre le niveau de bruit environnemental pondéré A et l'indice de niveau de réduction du bruit.

Exemple :

1. Le niveau de bruit ambiant mesuré à l'entrée de l'oreille est de 92 dB(A).
2. Le NRR est de 23 décibels (dB).
3. Le niveau de bruit entrant dans l'oreille est à peu près de 69 dB(A).

**ATTENTION :** Pour les environnements bruyants dominés par des fréquences inférieures à 500 Hz, c'est le niveau de bruit environnemental pondéré C qui doit être utilisé.

**3. HOMOLOGATIONS**

Toutes les homologations mentionnées dans cette section peuvent ne pas s'appliquer à votre modèle en particulier. Si une homologation ne s'applique pas à votre modèle, cela est indiqué sur la ou les étiquettes du produit.

**3.1. HOMOLOGATIONS EUROPÉENNES****UE**

Par la présente, 3M Svenska AB déclare que le système Bluetooth est conforme à la directive 2014/53/UE et autres directives pertinentes pour répondre aux exigences de marquage CE.

3M Svenska AB déclare également que la protection auditive de type EPI est conforme au Règlement (UE) 2016/425.

L'EPI est soumis à un audit annuel par SGS Fimko Ltd., Takomotie 8, FI-00380 Helsinki, Finlande, organisme notifié n° 0598 et le type est homologué par PZT GmbH, organisme notifié n° 1974, Bismarckstrasse 264 B, 26389 Wilhelmshaven, Allemagne.

Le produit a été testé et approuvé selon les normes EN 352-1:2020, EN 352-3:2020, EN 352-4:2020, EN 352-6:2020 et EN 352-8:2020.

## GB

Par la présente, 3M Svenska AB déclare que le Bluetooth et l'appareil de communication radio sont en conformité avec le Règlement sur les équipements radio 2017 et autres directives applicables pour l'obtention du marquage UKCA.

3M Svenska AB déclare également que la protection auditive de type EPI est conforme aux réglementations sur les équipements de protection individuelle (règlement 2016/425 tel qu'il a été introduit dans la loi britannique et modifié).

L'EPI est examiné chaque année et approuvé par SGS United Kingdom Limited, Rossmore Business Park, Ellesmere Port, Cheshire CH65 3EN, R-U, organisme notifié n° 0120.

Le produit a été testé et approuvé selon les normes EN 352-1:2020, EN 352-3:2020, EN 352-4:2020, EN 352-6:2020 et EN 352-8:2020.

## UK CA 0120

### UE et GB

La législation applicable peut être déterminée en consultant la déclaration de conformité (DdC) sur [www.3M.com/peltor/doc](http://www.3M.com/peltor/doc). La déclaration de conformité doit par ailleurs préciser si d'autres types d'approbation sont également applicables. Lors de la récupération de votre déclaration de conformité, veuillez localiser votre numéro de référence. Le numéro de référence de votre protection auditive se trouve au bas d'une des coquilles. Un exemple est illustré dans la vue ci-dessous.

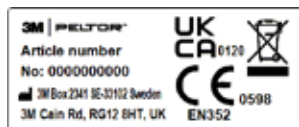

Une copie de la Déclaration de conformité (DdC), ainsi que les informations supplémentaires exigées par les Règlements et Directives, peuvent également être obtenues en prenant contact avec 3M dans le pays d'achat. Pour les informations de contact, voir les dernières pages du présent mode d'emploi.

### 3.2. INFORMATIONS FCC ET IC

Cet appareil est conforme à la partie 15 des règles de la FCC et au cahier des charges des normes radioélectriques ICSED exemptes de licence d'Industrie Canada. L'exploitation est autorisée aux deux conditions suivantes : (1) Cet appareil ne doit pas produire de brouillage, et (2) l'utilisateur de l'appareil doit accepter tout brouillage radioélectrique subi, même si le brouillage est susceptible d'en compromettre le fonctionnement.

**REMARQUE:** Cet appareil a été testé et jugé conforme aux limites établies pour un dispositif numérique de classe B, conformément à la Partie 15 des règlements de la FCC. Ces limites sont conçues pour fournir une protection raisonnable contre les interférences nuisibles lorsque l'équipement est utilisé dans une installation résidentielle. Cet appareil génère, utilise et peut émettre une énergie à fréquence radio et, s'il n'est pas installé et utilisé conformément aux instructions, il peut causer des interférences nuisibles aux communications radio. Cependant, il n'existe aucune garantie que des interférences ne se produiront pas dans une installation particulière. Si cet appareil provoque des interférences nuisibles à la réception radio ou télévision, ce qui peut être déterminé en mettant l'appareil hors et sous tension, l'utilisateur est encouragé à essayer de corriger l'interférence par une ou plusieurs des mesures suivantes :

- Réorienter ou déplacer l'antenne de réception.
- Augmenter la distance entre les deux appareils en interférence.
- Contacter le Service technique de 3M.

Cet appareil portable avec son antenne est conforme aux limites d'exposition RF de la FCC et Industrie Canada pour la population générale / exposition non contrôlée. L'antenne utilisée pour cet appareil ne doit pas être co-localisée ou utilisée conjointement avec une autre antenne ou un autre émetteur. Tout changement ou modification apporté à l'appareil non expressément approuvé par la partie responsable de la conformité pourraient annuler l'autorité de l'utilisateur à utiliser ledit appareil.

CAN ICES-3 (B)/NMB-3(B)

## 4. EXPLICATION DES TABLEAUX DE NORMES

L'atténuation a été obtenue avec l'appareil hors tension.

### 4.1. EUROPE ET ANZ

3M recommande vivement un test d'ajustement personnel des protections auditives. Des études semblent démontrer que la réduction du bruit sera moindre que celle indiquée par les valeurs d'affaiblissement en raison des variations au niveau de l'ajustement, de l'habileté d'ajustement et de la motivation de l'utilisateur. Reportez-vous aux réglementations applicables ou aux conseils sur la manière d'ajuster la/les valeur(s) des étiquettes et estimer l'atténuation. En l'absence de réglementation applicable, il est recommandé de réduire la/les valeur(s) d'affaiblissement du bruit pour mieux estimer la protection type.

### 4.2. NORME EUROPÉENNE EN 352

EN 352-1, EN 352-3

Réf. tableau	Description
A:A	Coquilles version serre-tête avec coussinets en mousse
A:B	Coquilles version serre-tête avec coussinets de gel

Réf. tableau	Description
A:C	Coquilles avec attaches pour dispositif de protection avec coussinets en mousse
A:D	Coquilles avec attaches pour dispositif de protection avec coussinets de gel
A:1	$f$ = Fréquence centrale de la bande d'octave (Hz)
A:2	MV = Affaiblissement moyen (dB)
A:3	SD = Écart type (dB)
A:4	APV* = MV - SD (dB) * Indice fréquentiel d'affaiblissement acoustique
A:5	H = Valeur d'atténuation mesurée sur les sons de hautes fréquences ( $f \geq 2000$ Hz). M = Valeur d'atténuation mesurée sur les sons de moyennes fréquences ( $500 \text{ Hz} < f < 2000$ Hz). L = Valeur d'atténuation mesurée sur les sons de basses fréquences ( $f \leq 500$ Hz).  SNR (Single Number Rating) = indice global d'affaiblissement acoustiques de la protection auditive
A:6	S = Small (petit) M = Medium (moyen) L = Large (grand)

#### EN 352-4 Casque à atténuation dépendante du niveau

Réf. tableau	Description
B:A	Niveaux de référence
B:1	H = Niveau de référence dans un spectre de hautes fréquences M = Niveau de référence dans un spectre de moyennes fréquences L = Niveau de référence dans un spectre de basses fréquences

#### EN 352-6 Casque avec entrée audio-électrique

Réf. tableau	Description
C:A	Entrée audio sans fil liée à la sécurité
C:1	Signal d'entrée (dBFS)
C:2	Niveau de sortie (dB(A))

Réf. tableau	Description
C:3	Le signal d'entrée de référence (dBFS) pour lequel le niveau de sortie est égal à 82 dB(A)
C:4	Niveau de sortie pour un signal d'entrée maximum (dB(A))
C:5	Niveau d'exposition sonore équivalent 82 dB(A) sur une période de 8 heures (hh:mm) pour un signal d'entrée maximum

#### 4.3. NORMES ANSI S3.19-1974 (US) ET CSA 22.2 (CANADA)

L'atténuation d'un protecteur auditif est caractérisée en Amérique du Nord (EPA) par le NRR (Noise Reduction Rating, c'est-à-dire Indice de réduction du bruit). Cependant, 3M ne donne aucune garantie quant à l'adéquation du NRR à cette fin. 3M recommande vivement un test d'ajustement personnel des protections auditives. Des études semblent démontrer que la réduction du bruit sera moindre que celle indiquée par les valeurs d'affaiblissement en raison des variations au niveau de l'ajustement, de l'habileté d'ajustement et de la motivation de l'utilisateur. Reportez-vous aux réglementations applicables ou aux conseils sur la manière d'ajuster la/les valeur(s) des étiquettes et estimer l'atténuation. Il est recommandé de réduire le NRR de 50 % pour mieux estimer la protection typique.

Réf. tableau	Description
E:A	Coquilles version serre-tête avec coussinets en mousse
E:B	Coquilles avec attaches pour dispositif de protection avec coussinets en mousse
E:1	Fréquence (Hz)
E:2	Atténuation moyenne (dB)
E:3	Écart type (dB)
E:4	NRR = Noise Reduction Rating (Indice de réduction du bruit – IRB)
E:5	Classe de la CSA (CSA = Canadian Standard Association – Association canadienne de normalisation)

#### 4.4. NORMES AS/NZS 1270:2002

Réf. tableau	Description
F:A	Coquilles version serre-tête avec coussinets en mousse / Coquilles version serre-tête avec coussinets de gel
F:B	Coquilles avec attaches pour dispositif de protection avec coussinets en mousse / Coquilles avec attaches pour dispositif de protection avec coussinets de gel
F:1	$f$ = Fréquence (Hz)
F:2	$M_i$ = Atténuation moyenne (dB)
F:3	$SD_i$ = Écart type (dB)
F:4	$M_i - SD_i$ = Moyen moins SD
F:5	$SLC_{80}$ = Conversion du niveau sonore
F:6	Classe
F:7	Pression sur la tête (N)

#### 4.5. DISPOSITIFS DE PROTECTION

Ces protections auditives doivent être montées et utilisées uniquement avec les dispositifs de protection énumérés dans le tableau D. Elles ont été testées en combinaison avec les dispositifs de protection énumérés dans le tableau D, et peuvent offrir différents niveaux de protection, en fonction des différents dispositifs de protection utilisés.

Explication du tableau des attaches pour dispositifs de protection :

Réf. tableau	Description
D:A	Dispositifs de protection compatibles
D:B	Coquilles avec attaches pour dispositif de protection avec coussinets en mousse
D:C	Coquilles avec attaches pour dispositif de protection avec coussinets de gel
D:1	Fabricant
D:2	Modèle
D:3	Code attache
D:4	Tailles : S = petit, M = moyen, L = grand

Lors du choix des accessoires pour équipement respiratoire personnel de protection, comme une protection auditive montée sur dispositifs de protection, veuillez consulter l'étiquette d'homologation NIOSH ou le Service technique de 3M pour connaître les configurations approuvées.

### 5. VUE D'ENSEMBLE

#### 5.1. G) COMPOSANTS

(Figure G)

G:1 Serre-tête (PVC, PA)

G:2 Arceau de serre-tête (acier inoxydable)

G:3 Fixations bipoints (POM)

G:4 Coussinet (feuille de PVC et mousse PUR)

G:5 Doublure mousse (mousse PUR)

G:6 Coque (ABS)

G:7 Microphone dépendant du niveau pour sons ambiants (mousse PUR)

G:8 Microphone sur perche (ABS, PA)

G:9 Pare-brise de protection (mousse PUR)

## 6. INSTALLATION ET RÉGLAGE

### 6.1. GÉNÉRALITÉS

Les points suivants couvrent les principales mesures requises pour que le produit soit prêt à fonctionner.

### 6.2. DÉPOSE ET POSE DES PILES/ BATTERIES

Assurez-vous d'avoir lu et compris le contenu du chapitre 2. Sécurité avant de remplacer la/les pile(s).

(Figure 1)

- Écartez le loquet sur la coque gauche avec vos doigts.
- Ouvrez la coque.
- Insérez ou remplacez les piles. Assurez-vous que la polarité correspond aux repères.
- Fermez la coque et verrouillez le loquet.

**REMARQUE** : Changez le type de pile/batterie si vous passez d'un type rechargeable à un non rechargeable, voir « Configuration de votre casque ».

### 6.3. DURÉE D'UTILISATION

Durée d'utilisation approximative avec des piles alcalines AA neuves et des piles rechargeables LR6NM complètement rechargées (2 100 mAh) :

Streaming Bluetooth et dépendance du niveau : environ 75 heures.

**REMARQUE** : La durée d'utilisation peut varier en fonction de l'environnement, de la température et de l'âge ou de l'état de la pile.

## 7. INSTRUCTIONS DE MISE EN PLACE

Examinez les protecteurs auditifs avec soin avant chaque utilisation. S'ils sont endommagés, choisissez un appareil en bon état ou évitez tout environnement bruyant.

### 7.1. SERRE-TÊTE

(Figure H:1 - H:3)

H:1 Faites glisser les coquilles vers l'extérieur en tournant leur partie supérieure vers l'extérieur, le cordon devant être à l'extérieur du serre-tête.

H:2 Réglez la hauteur des coquilles en les faisant glisser vers le haut ou vers le bas, tout en maintenant le serre-tête en place.

H:3 Le serre-tête doit être placé au-dessus de la tête, comme illustré, et doit supporter le poids du casque.

## 7.2. ATTACHES POUR DISPOSITIF DE PROTECTION

(Figure H:4 - H:8)

**H:4** Montez les attaches pour dispositif de protection dans la fente de celui-ci jusqu'à l'encliquetage (H:5).

**H:6** Position de travail: Appuyez les arceaux du serre-tête vers l'intérieur jusqu'à ce que vous entendiez un clic des deux côtés. Assurez-vous que les coques ou les câbles n'appuient pas sur le bord du casque, ce qui pourrait provoquer une perte d'affaiblissement du casque d'écoute.

**H:7** Position d'aération: Tirez les coques vers l'extérieur jusqu'à ce que vous entendiez un clic, pour passer de la position de travail à la position d'aération. Évitez de placer les coques contre votre dispositif de protection (H:8) au risque d'empêcher une bonne ventilation.

## 7.3. MICROPHONE

(Figure H:9 - H:10)

Afin d'optimiser la performance du microphone à perche dans les zones bruyantes, placez celui-ci très près de votre bouche (à moins de 3 mm ou 1/8 po). Voir figures H:9 et H:10.

## 8. MODE D'EMPLOI

### 8.1. MISE SOUS ET HORS TENSION

(Figure 2)

Appuyez longuement (~2 secondes) sur le bouton de mise en marche pour allumer ou éteindre le casque. Un message vocal indique « *Power on* » (*Marche*) ou « *Power off* » (*Arrêt*).

La première fois que le casque est allumé, il entre automatiquement en mode d'appairage.

**REMARQUE** : Si aucun bouton n'est actionné pendant 4 heures, le casque est automatiquement mis hors tension. Un message vocal indique « *Automatic power off* » (*Arrêt automatique*).

### 8.2. RÉGLAGE ET CHOIX DU VOLUME DE LA SOURCE SONORE

(Figure 3)

Pour régler le volume de la source sonore active, appuyez brièvement (~0,5 s) sur le bouton [+] ou [-]. Changez la source sonore active en appuyant brièvement (~0,5 s) sur le bouton de M/A.

La source de son peut être :

- Téléphone
- Écoute des sons ambiants
- Streaming
- Radio Bluetooth

**ASTUCE** : Vous pouvez configurer l'amplification des basses (Bass boost), la balance et l'égaliseur. Appuyez longuement (~2 s) sur le bouton Menu [M] pour accéder au menu de configuration.

Voir « *Configuration de votre casque* ».

## 8.3. MODE D'ÉCOUTE AMBIANT/ ENVIRONNANT

Aide à protéger votre audition des niveaux de bruit potentiellement nuisibles. Les microphones d'ambiance/des sons environnants vous aident à entendre les véhicules venant en sens inverse, les alertes et autres signaux d'avertissement à faible bruit en cas de besoin et quand le niveau est fort, cela aide à fournir une protection auditive, mais vous pouvez toujours parler normalement et vous faire entendre.

## 8.4. COMMUNICATION FACE À FACE (PTL, PUSH-TO-LISTEN – APPUYER POUR ÉCOUTER)

(Figure 4)

La fonction Push-To-Listen vous permet d'écouter instantanément votre environnement en coupant le volume audio Bluetooth et en activant les microphones dépendant du niveau de son. Appuyez deux fois brièvement (~0,5 s) sur le bouton M/A pour activer la fonction Push-To-Listen. Appuyez brièvement sur n'importe quel bouton pour désactiver la fonction Push-To-Listen.

## 8.5. APPAIRAGE D'UN APPAREIL BLUETOOTH

**REMARQUE** : La capacité de votre produit PELTOR à s'interfacer avec des appareils externes (tels que des téléphones portables ou des radios) via Bluetooth et/ou un câble peut être affectée par le logiciel de l'appareil externe. Certaines fonctionnalités décrites peuvent ne pas fonctionner avec tous les appareils externes et peuvent être affectées par les mises à jour logicielles et matérielles sur cet appareil particulier.

(Figure 5)

La première fois que le casque est allumé, il entre automatiquement en mode d'appairage. Un message vocal confirme « *Bluetooth pairing on* » « *appairage Bluetooth activé* ». Le mode Appairage peut également être entré à partir du menu, voir « *Configuration de votre casque* ». Vous pouvez également appuyer longuement (~ 5 s) sur le bouton M/A à partir du mode éteint.

Assurez-vous que la communication Bluetooth est activée sur votre appareil Bluetooth. Recherchez et sélectionnez « **WS ALERT X** » sur votre appareil Bluetooth. Un message vocal confirme lorsque l'appairage est terminé, « *Pairing complete* » et « *Connected* » (Appairage terminé et Connecté).

**REMARQUE** : Vous pouvez toujours arrêter le processus d'appairage en appuyant longuement sur (2 s) le bouton Bluetooth (fig. 8).

**REMARQUE** : Lorsqu'un troisième appareil Bluetooth est appairé avec succès, l'un des appareils couplé précédemment est retiré du casque. Si l'un des appareils est connecté, l'appareil non connecté est supprimé. Autrement, le premier appareil couplé est supprimé.

### 8.5.1. RECONNEXION DES APPAREILS BLUETOOTH

Lorsque le casque est allumé, il tente de se reconnecter à tous les appareils couplés pendant 5 minutes. Un message vocal confirme la connexion, « *Connected* » (*Connecté*).

**REMARQUE** : Si le lien est perdu, le casque antibruit tente de se reconnecter pendant 30 secondes. Un message vocal vous informera si vous perdez une liaison, « *Disconnected* » (*Déconnecté*).



## 8.6. CONNECTÉ AU TÉLÉPHONE

### 8.6.1. TÉLÉPHONE EN SERVICE

(Figure 8)

Touche Bluetooth	État	Action
Pression brève	Aucune activité	Jouer
	Streaming	Pause
	Appel entrant	Répondre
	Appel sortant/ Appel en cours	Mettre fin à un appel
	Appel en cours sur téléphone, appel entrant	Fin d'appel en cours, répondre à un appel entrant
Pression longue	Aucune activité/ Streaming	Commande vocale
	Appel entrant	Rejeter
	Appel en cours	Transférer l'appel entre téléphone/casque
	Appel en cours sur téléphone, appel entrant	Rejeter l'appel entrant
Double pression brève	Streaming	Passer au morceau suivant
Triple pression brève	Streaming	Passer au morceau précédent

**LE SAVIEZ-VOUS ?** : La lecture audio sera automatiquement interrompue à partir de l'unité de lecture audio lorsque vous avez un appel en cours. Après avoir mis fin à un appel, la lecture audio recommencera automatiquement.

## 8.7. CONNECTÉ AU TÉLÉPHONE ET À LA RADIO BIDIRECTIONNELLE

### 8.7.1. UTILISATION DE LA RADIO BIDIRECTIONNELLE

(Figure 8)

Touche Bluetooth	État	Action
Appuyer	Aucune activité/ Streaming	Commencer à émettre sur la radio bidirectionnelle
Diffusion	Transmettre sur la radio bidirectionnelle	Arrêter la transmission sur la radio bidirectionnelle

## 8.8. 3M™ CONNECTED EQUIPMENT, APPLICATION MOBILE

Connectez votre « Casque WS™ ALERT™ X » à l'application mobile « 3M™ Connected Equipment » qui prend en charge Android et iOS. Une fois connecté à l'application mobile, vous aurez accès aux paramètres, configurations, instructions utilisateur, etc.

**REMARQUE** : Pour plus d'informations, rendez-vous sur « App Store » ou « Google Play » et téléchargez l'application « 3M™ Connected Equipment ». Pour obtenir une assistance sur « 3M™ Connected Equipment », reportez-vous aux informations fournies dans l'application mobile.

## 9. FONCTIONS DU MENU

### 9.1. CONFIGURATION DE VOTRE CASQUE

(Figure 7)

Appuyez longuement (~2 seconde) sur le bouton Menu [M] pour accéder au menu de configuration. Un message vocal confirme « *Menu* ». Appuyez brièvement (1 seconde) sur le bouton Menu [M] pour naviguer dans le menu. Un message vocal confirme chaque étape du menu. Appuyez brièvement (0,5 seconde) sur le bouton [+ ou -] pour activer/désactiver/modifier différentes configurations.

#### 1. Bluetooth pairing (Appairage Bluetooth)

(Figure 6)

Lorsque le message vocal indique « *Bluetooth pairing* », (*appairage Bluetooth*) appuyez brièvement (1 seconde) sur le bouton [+] pour lancer l'appairage. Appuyez brièvement (~0,5 seconde) sur le bouton [-] pour interrompre l'appairage. Un message vocal confirme, « *Pairing on* » (*appairage activé*). Recherchez et sélectionnez « **WS ALERT X** » sur votre appareil Bluetooth. Un message vocal confirme quand l'appairage est terminé, « *Pairing complete* » and « *Connected* » (*Appairage terminé et Connecté*). Appuyez brièvement (1 s) sur le bouton [-] pour interrompre l'appairage. Un message vocal confirme, « *Pairing off* » (*Appairage interrompu*).

#### 2. Bass Boost (Amplification des basses)

(Figure 7)

« Bass Boost » donne un son plus grave pendant la diffusion de musique stéréo. Appuyez brièvement (1 s) sur le bouton [+ ou -] pour activer/désactiver le Bass boost.

#### 3. Ambient balance (Balance des sons ambiants)

(Figure 7)

Appuyez brièvement (1 s) sur le bouton [-] pour augmenter le côté gauche et réduire le côté droit. Appuyez brièvement (~0,5 s) sur le bouton [+] pour augmenter le côté droit et réduire le côté gauche. Un message vocal avertit lorsque la balance des sons ambiants est centrée, « *Center* ».

#### 4. Ambient equalizer (Égaliseur des sons ambiants)

(Figure 7)

L'égaliseur des sons ambiants modifie les caractéristiques de fréquence des sons dits ambiants. Appuyez brièvement (0,5 s) sur le bouton [-] ou [+] pour modifier les niveaux de l'égaliseur des sons ambiants, « *Low - Normal - High - Extra high* » (*Bas - Normal - Haut - Très haut*).

### 5. Side tone volume (Volume de l'effet local)

(Figure 7)

Side tone est une rétroaction de la voix audible par l'utilisateur du casque pendant une conversation. Appuyez brièvement (~0,5 s) sur le bouton [-] ou [+] pour modifier le volume du sidetone, « Off – Low – Normal – High » (Désactivé – Bas – Normal – Haut).

### 6. Battery type (Type de pile/batterie)

(Figure 7)

Appuyez brièvement (~0,5 s) sur le bouton [-] ou [+] pour modifier le type de pile/batterie, soit rechargeable soit alcalin.

### 7. Reset to factory default (Réinitialisation aux paramètres d'usine)

(Figure 9)

Appuyez brièvement (~0,5 s) sur le bouton [-] ou [+], puis appuyez longuement (~2 s) sur le bouton Menu [M]. Un message vocal vous guidera.

**ASTUCE :** Si le casque a été réinitialisé en usine, il entre automatiquement en mode d'appairage la première fois que le casque est de nouveau sous tension.

## 10. DÉPANNAGE

Problème	Mesure/solution possible
Le casque ne s'allume pas.	Vérifier que la pile dans le casque est complètement chargée.
	Niveau de pile faible. Remplacer la pile.
Le couplage a échoué.	Assurez-vous que l'appareil Bluetooth à coupler est réglé sur le mode appairage et prêt pour l'appairage.
	L'appareil Bluetooth à coupler est hors de portée.
	1. Retirer tous les appareils Bluetooth synchronisés sur votre téléphone.
	2. Redémarrer le téléphone (allumez/éteignez votre téléphone).
	3. Effectuez une réinitialisation d'usine sur le casque.
4. Effectuez un appairage de votre casque avec votre téléphone.	
5. Si le problème persiste, essayez d'appairer un autre téléphone pour voir si cela vous aide.	
J'entends des grésillements pendant le streaming ou l'appel téléphonique.	Bluetooth est une technologie radio, ce qui signifie que cette fonction est sensible aux objets entre le casque et l'appareil auquel il est connecté. Vous devriez être en mesure d'avoir jusqu'à 10 mètres de distance entre le casque et l'appareil connecté en champ libre et sans obstacles. (c'est-à-dire pas de murs, etc). Même l'emplacement du téléphone sur le corps peut être important.

Problème	Mesure/solution possible
J'ai un problème avec la réception de la radio FM.	Vérifier que la pile dans le casque est complètement chargée.
	Niveau de pile faible. Remplacer la pile.
	La réception radio dépend de la topographie et de l'environnement dans lequel vous vous trouvez. Si la réception est mauvaise, essayez de changer d'endroit.

## 11. DURÉE DE VIE DU PRODUIT

Il est recommandé de remplacer votre produit dans les 5 ans suivant la date de fabrication. La durée de vie du produit dépend fortement de l'environnement dans lequel ce dernier est entreposé, utilisé, entretenu et pris en charge. L'utilisateur doit examiner régulièrement le produit pour déterminer quand il a atteint sa fin de vie. Exemples de produits pouvant avoir atteint leur fin de vie :

- Défauts visibles tels que fissures, déformations, pièces détachées ou manquantes.
- Constat de dégradation des performances d'affaiblissement de la protection auditive, d'un bruit étrange ou de volumes sonores anormalement élevés provenant de la reproduction sonore électronique du produit.

**REMARQUE :** La durée de vie du produit n'inclut pas les piles.

## 12. NETTOYAGE ET ENTRETIEN

Effectuez un contrôle visuel de l'état de la (des) pile(s). Remplacez-la(les) si des fuites ou des défauts sont détectés.

Nettoyez régulièrement les coques extérieures, le serre-tête et les anneaux d'étanchéité à l'aide de savon et d'eau chaude.

**REMARQUE :** NE PAS immerger les protections auditives dans l'eau.

Si la protection auditive est mouillée par la pluie ou la transpiration, tourner les coquilles vers l'extérieur, retirer les coussinets et les doublures en mousse, et laisser sécher avant de les remonter. Les coussinets et les doublures en mousse peuvent se détériorer avec le temps et devront être examinés fréquemment, afin de détecter tout signe de fissure ou de dommage. 3M recommande de remplacer les doublures et les coussinets au moins deux fois par an, afin de maintenir des niveaux de réduction du bruit, d'hygiène et de confort uniformes.

Dans les environnements chauds et humides, des changements plus fréquents peuvent être nécessaires pour maintenir une hygiène acceptable. Si un coussinet est endommagé, il devra être remplacé. Voir la section Pièces de rechange ci-dessous.

### 12.1. DÉPOSE ET REMPLACEMENT DES COUSSINETS D'OREILLE

(Figure H:11 - H:13)

**H:11** Pour retirer le coussinet, glissez vos doigts sous le bord interne du coussinet et tirez fermement droit vers vous.

**H:12** Retirez la/les doublure(s) en place et montez de nouvelle(s) doublure(s) en mousse.

**H:13** Fixez ensuite un côté du coussinet dans la rainure de la coquille, puis appuyez sur le côté opposé jusqu'à ce que le coussinet se mette en place.

## 12.2. DÉPOSE ET REMPLACEMENT DES COQUES EXTÉRIEURES

(Figure 1)

Pour retirer les coques extérieures :

Insérez vos doigts ou un outil sous le bord de la bride de la coque extérieure puis écarter et tirez vers le bas pour déverrouiller la coque extérieure. Retirez la coque en la soulevant du bord inférieur.

Pour monter les coques extérieures :

Appuyez sur la bride de la coque extérieure pour s'assurer qu'elle est en position de déverrouillage. Positionnez la languette sur le bord supérieur de la coque extérieure dans la fente sur le bord supérieur de la coquille.

Lorsque la coque extérieure est en place, faites glisser la bride vers le haut pour verrouiller la coque extérieure sur la coquille.

## 13. PIÈCES DE RECHANGE ET ACCESSOIRES

Les pièces de rechange et les accessoires peuvent ne pas être disponibles sur tous les marchés.

Référence	Nom
HY82	Kit d'hygiène (EN, ANSI, CSA/ANSI et AS/NZS)
HY80	HY80 Coussinet de gel (EN et AS/NZS)
210300-664-GY/1	Housses pour casques WS™ ALERT™, jaune vif, 1 paire
210300-664-RD/1	Housses pour casques WS™ ALERT™, rouge, 1 paire
210300-664-BA/1	Housses pour casques WS™ ALERT™, bleu, 1 paire
210300-664-OR/1	Housses pour casques WS™ ALERT™, orange, 1 paire
210300-664-RE/1	Housses pour casques WS™ ALERT™, rose, 1 paire
210300-664-SV/1	Housses pour casques WS™ ALERT™, noir, 1 paire
210300-664-GB/1	Housses pour casques WS™ ALERT™, vert néon, 1 paire
LR6NM	Piles AA rechargeables Ni-MH
MT53N-14/1	Microphone perche avec micro à électret, 240 mm avec prise, y compris pare-brise de protection M995/2
M995/2	M995 Pare-brise de protection pour microphone à perche



Référence	Nom
HY100A	HY100A Protections jetables Clean
HYM1000	Manches de protection de microphone (4,5 mètres)





## 14. ENTREPOSAGE

- Conservez le produit dans un endroit propre et sec avant et après utilisation.
- Conservez toujours le produit dans son emballage d'origine et à l'écart de toute source de chaleur directe ou de lumière solaire, de poussière et de produits chimiques nocifs.
- Plage de température de stockage : -20 °C (-4 °F) à 40 °C (104 °F).
- Humidité relative : < 90 %.
- Versions serre-tête et serre-nuque : Assurez-vous qu'aucune force n'est appliquée sur le serre-tête ou le serre-nuque et que les coussinets ne sont pas comprimés.
- Version avec attaches pour dispositif de protection : Assurez-vous que les protections auditives sont en position de travail (voir figure I:6) et que les coussinets ne sont pas comprimés.
- **REMARQUE:** Retirez les piles/batteries lorsque vous n'utilisez pas le produit pendant une période prolongée.

## 15. SYMBOLES

Ce chapitre est général et explique la signification des différents symboles que l'on peut trouver sur les étiquettes, les emballages et/ou sur le produit en soi.

Symbole	Description
	Conserver à l'abri des intempéries et dans des conditions sèches (90 % d'humidité max.).
	Les limites de température maximale et minimale auxquelles l'article doit être stocké.
	Informations relatives au mode d'emploi. Les consignes du présent mode d'emploi doivent être prises en compte lors de l'utilisation de l'appareil.

Symbole	Description
	La prudence s'impose lors de l'utilisation de l'appareil. La situation actuelle nécessite une sensibilisation ou une action de l'opérateur pour éviter des conséquences indésirables.
	Le pays de fabrication des produits. Le « CC » doit être remplacé par le code pays à deux lettres CN = Chine, SE = Suède ou PL = Pologne (ISO 3166-1). La date de fabrication est indiquée sous la forme AAAA/MM.
	Le fabricant d'un produit.
	DEEE (Déchets d'équipements électriques et électroniques) Ce produit contient des composants électriques et électroniques et ne doit pas être éliminé en ayant recours au système de collecte habituel pour les ordures ménagères. Veuillez consulter la réglementation locale pour la mise au rebut des équipements électroniques et électroniques.
	Symbole de recyclage. Recyclez ce produit dans un point de dépôt de recyclage pour produits électriques et électroniques.

## 16. GARANTIE ET LIMITE DE RESPONSABILITÉ

**REMARQUE:** Les énoncés suivants ne s'appliquent pas en Australie et en Nouvelle-Zélande.

Les consommateurs doivent être conscients de leurs droits.

### 16.1. GARANTIE

Dans le cas où tout produit de la Division des produits de protection individuelle de 3M est jugé défectueux en raison d'un vice de matière ou de fabrication, ou non conforme à toute garantie expresse concernant une utilisation spécifique, la seule obligation de 3M et votre seul recours exclusif est, à la discrétion de 3M, la réparation, le remplacement ou le remboursement du prix d'achat des pièces ou des produits concernés, selon la notification effectuée par vous en temps opportun et la justification que le produit a été stocké, entretenu et utilisé conformément aux instructions écrites de 3M.

SAUF SI LA LOI L'INTERDIT, CETTE GARANTIE EST EXCLUSIVE ET TIENT LIEU DE TOUTE AUTRE GARANTIE EXPRESSE OU IMPLICITE DE QUALITÉ MARCHANDE, D'ADÉQUATION À UN USAGE PARTICULIER OU DÉCOULANT D'UNE TRANSACTION, D'UNE UTILISATION OU D'UNE PRATIQUE COMMERCIALE, À L'EXCEPTION DES DROITS DE PROPRIÉTÉ ET CONTRE LA VIOLATION DU BREVET.

Dans le cadre de cette garantie, 3M n'a aucune obligation en cas de produits défectueux par suite d'un stockage, d'une manipulation ou d'une maintenance inadéquate ou inadaptée ; en cas de non-application des instructions relatives aux produits ; de modification ou de dommage causé au produit par accident, négligence ou mauvaise utilisation.

### 16.2. CLAUSE LIMITATIVE DE RESPONSABILITÉ

SAUF SI LA LOI L'INTERDIT, 3M NE SERA EN AUCUN CAS TENU RESPONSABLE POUR LES PERTES OU DOMMAGES DIRECTS, INDIRECTS, SPÉCIAUX OU CONSÉCUTIFS (Y COMPRIS LES PERTES DE PROFITS) DU FAIT DU PRODUIT, QUEL QUE SOIT L'ARGUMENT JURIDIQUE AVANCÉ. LES RECOURS LÉGAUX DÉFINIS PAR LE PRÉSENT DOCUMENT SONT EXCLUSIFS.

### 16.3. AUCUNE MODIFICATION AUTORISÉE

Les modifications apportées à cet appareil ne doivent pas être faites sans le consentement écrit de la Compagnie 3M. Les modifications non autorisées peuvent annuler l'autorisation accordée en vertu des règlements sur la communication permettant le fonctionnement de ce dispositif.

## 17. MISE AU REBUT

### 17.1. MISE AU REBUT DES PILES/BATTERIES

De nombreux modèles de piles/batteries rechargeables doivent être recyclés, selon les législations locales, d'état/de province, et nationales. Afin de disposer/recycler correctement les piles, respectez toujours les réglementations locales d'élimination des déchets solides. De plus, au Canada et aux États-Unis, la Compagnie 3M en partenariat avec Appel à Recycler (Société de recyclage des piles rechargeables) vous offre un service de recyclage visant à ce que les piles rechargeables de nos produits soient correctement recyclées. Pour vous aider à utiliser ce service, appelez au service d'information du recyclage des piles de Call2Recycle au 1-800-8-BATTERY (1-800-822-8837) ou consultez les directives de recyclage des piles et batteries de Call2Recycle en ligne au [www.call2recycle.org](http://www.call2recycle.org).



### 17.2. ÉLIMINATION DES DÉCHETS ÉLECTRONIQUES

Australie : Les clients doivent consulter leur conseil municipal local pour l'élimination des appareils électroniques en fin de vie.

Nouvelle Zélande : Les clients doivent jeter les appareils électroniques en fin de vie dans leurs poubelles locales d'élimination des déchets électroniques.

L'appareil doit être éliminé conformément aux lois et réglementations locales.

## Σετ μικροφώνου-ακουστικών 3M™ PELTOR™ WS™ ALERT™ X

MRX21A4WS6\*

MRX21P3E4WS6\*

\*Υποδεικνύει μια παραλλαγή του προϊόντος

### 1. ΕΙΣΑΓΩΓΗ

Συγχαρητήρια και σας ευχαριστούμε που επιλέξατε ως σύστημα επικοινωνίας το παρόν σετ μικροφώνου-ακουστικών!

#### 1.1. ΠΡΟΒΛΕΠΟΜΕΝΗ ΧΡΗΣΗ

Σκοπός αυτών των σετ μικροφώνου-ακουστικών είναι να παρέχουν στους εργαζομένους προστασία από τις επικίνδυνες στάθμες θορύβου, ενώ παράλληλα επιτρέπουν στον χρήστη να επικοινωνεί με ενσωματωμένη τεχνολογία Bluetooth και να ακούει τι γίνεται στον γύρω χώρο από τα μικρόφωνα περιβάλλοντος. Είναι σκόπιμο όλοι οι χρήστες να διαβάσουν και να κατανοήσουν τις παρεχόμενες οδηγίες χρήστη καθώς και να εξοικειωθούν με τη χρήση της παρούσας συσκευής.

Τα προϊόντα 3M PSD προορίζονται μόνο για επαγγελματική χρήση.

Στην Ευρώπη, ορισμένα προϊόντα της 3M PELTOR μπορεί να είναι κατάλληλα και για ορισμένες μη επαγγελματικές χρήσεις. Διαβάστε και τηρείτε πάντοτε τις Οδηγίες χρήστη.

#### 1.2. ΦΟΡΕΑΣ

Η λέξη «φορέας» που χρησιμοποιείται στο παρόν έγγραφο αναφέρεται σε συσκευές προστασίας του κεφαλιού, προστασίας του προσώπου και/ή σε μη προστατευτικές συσκευές.

### 2. ΑΣΦΑΛΕΙΑ

#### 2.1. ΣΗΜΑΝΤΙΚΟ

Διαβάστε, κατανοήστε και τηρείτε όλες τις πληροφορίες ασφαλείας που περιλαμβάνονται σε αυτές τις οδηγίες, πριν από τη χρήση. Φυλάξτε αυτές τις οδηγίες για μελλοντική χρήση. Για πρόσθετες πληροφορίες ή τυχόν ερωτήσεις, επικοινωνήστε με την Τεχνική Υπηρεσία της 3M (τα στοιχεία επικοινωνίας αναφέρονται στην τελευταία σελίδα).



#### ΠΡΟΕΙΔΟΠΟΙΗΣΗ

Αυτό το προστατευτικό ακοής συμβάλλει στη μείωση της έκθεσης σε επικίνδυνο θόρυβο και άλλους δυνατούς ήχους. Η εσφαλμένη χρήση ή η παράλειψη χρήσης προστατευτικού ακοής κατά την έκθεση σε επικίνδυνο θόρυβο ενδέχεται να προκαλέσει απώλεια ή βλάβη της ακοής. Για τη σωστή χρήση, συμβουλευτείτε τον προϊστάμενο και τις Οδηγίες χρήστη ή καλύτερα την Τεχνική Υπηρεσία της 3M. Αν οι ήχοι που ακούτε σας φαίνονται απόκωφοι ή αν ακούτε κουδουνίσματα ή βουητά κατά τη διάρκεια ή μετά την έκθεση σε θόρυβο (και σε πυροβολισμό) ή αν, για οποιονδήποτε λόγο, υποψιαστείτε ότι υπάρχει πρόβλημα ακοής, εγκαταλείψτε αμέσως τον θορυβώδη χώρο και συμβουλευτείτε επαγγελματία του χώρου της υγείας και/ή τον προϊστάμενό σας.

#### Αν δεν τηρηθούν αυτές οι οδηγίες, ενδέχεται να προκληθεί σοβαρός τραυματισμός ή θάνατος:

- Αυτό το προστατευτικό ακοής διαθέτει μια διάταξη ήχου ψυχγαγωγίας. Η ακρόαση μουσικής ή τυχόν άλλη ηχητική επικοινωνία ενδέχεται να μειώσει την επίγνωση που έχετε για την κατάσταση σας και την ικανότητά σας να ακούτε προειδοποιητικά σήματα σε συγκεκριμένο χώρο εργασίας. Παραμείνετε σε εγρήγορση και ρυθμίστε την ένταση του ήχου στην κατώτατη αποδεκτή στάθμη.
- Για να μειωθούν οι κίνδυνοι που σχετίζονται με την πρόκληση έκρηξης, μην χρησιμοποιήσετε μη εγγενώς ασφαλή προϊόντα και αξεσουάρ σε εκρηξιμη ατμόσφαιρα.

#### Αν δεν τηρηθούν αυτές οι οδηγίες, ενδέχεται να υποβαθμιστεί η προστασία που παρέχει το

#### προστατευτικό ακοής και να προκληθεί απώλεια ακοής:

- Η 3M συνιστά ιδιαίτερα τη δοκιμαστική εφαρμογή των προστατευτικών ακοής σε κάθε άτομο ξεχωριστά. Από την έρευνα προκύπτει ότι οι χρήστες ενδέχεται να δέχονται μικρότερη μείωση θορύβου σε σχέση με αυτήν που υποδεικνύεται από την ή τις τιμές ετικέτας εξασθένησης στη συσκευασία εξαιτίας αποκλίσεων στην εφαρμογή, την επιδεξιότητα κατά την τοποθέτηση και τα κίνητρα του χρήστη. Για τον τρόπο ρύθμισης της ή των τιμών ετικέτας εξασθένησης ανατρέξτε στους ισχύοντες κανονισμούς και οδηγίες. Αν δεν υπάρχουν ισχύοντες κανονισμοί, συνιστάται μείωση της ή των τιμών ετικέτας εξασθένησης για καλύτερη εκτίμηση της τυπικής προστασίας.
- Η Υπηρεσία Προστασίας του Περιβάλλοντος (EPA) των ΗΠΑ ορίζει τον δείκτη NRR ως το μέτρο μείωσης θορύβου των προστατευτικών ακοής. Ωστόσο, η 3M δεν παρέχει εγγυήσεις ως προς την καταλληλότητα του δείκτη NRR για τον συγκεκριμένο σκοπό. Η 3M συνιστά ιδιαίτερα τη δοκιμαστική εφαρμογή των προστατευτικών ακοής σε κάθε άτομο ξεχωριστά. Από την έρευνα προκύπτει ότι οι χρήστες ενδέχεται να δέχονται μικρότερη μείωση θορύβου σε σχέση με αυτήν που υποδεικνύεται από την ή τις τιμές ετικέτας εξασθένησης στη συσκευασία εξαιτίας αποκλίσεων στην εφαρμογή, την επιδεξιότητα κατά την τοποθέτηση και τα κίνητρα του χρήστη. Για τον τρόπο ρύθμισης της ή των τιμών ετικέτας εξασθένησης ανατρέξτε στους ισχύοντες κανονισμούς και οδηγίες. Συνιστάται μείωση του δείκτη SNR κατά 50% για καλύτερη εκτίμηση της τυπικής προστασίας.
- Βεβαιωθείτε ότι το προστατευτικό ακοής έχει επιλεγεί, τοποθετηθεί, ρυθμιστεί και συντηρηθεί σωστά. Η ακατάλληλη εφαρμογή αυτής της συσκευής μειώνει την αποτελεσματικότητά της ως προς την εξασθένηση του θορύβου. Για τη σωστή εφαρμογή συμβουλευτείτε τις εσωκλειόμενες οδηγίες.
- Επιθεωρείτε το προστατευτικό ακοής πριν από κάθε χρήση. Αν έχει υποστεί ζημιά, επιλέξτε άθικτο προστατευτικό ακοής ή αποφύγετε το θορυβώδες περιβάλλον.
- Αν απαιτούνται πρόσθετα μέσα ατομικής προστασίας (π.χ. γυαλιά ασφαλείας, αναπνευστικές συσκευές κτλ.), επιλέξτε εύκαμπτους βραχιόνες ή λουράκια χαμηλού προφίλ που επηρεάζουν στο ελάχιστο το μαζιλαράκι του προστατευτικού ακοής. Απομακρύνετε κάθε περιττό στοιχείο (π.χ. μαλλιά, καπέλα, κοσμήματα, ακουστικά κεφαλής, καλύμματα υγιεινής κ.λπ.) που ενδέχεται να επηρεάσει τη στεγανοποίηση του μαζιλαράκι του προστατευτικού ακοής και να υποβαθμίσει την προστασία του προστατευτικού ακοής.

f. Μην λυγίζετε ή αλλάζετε το σχήμα του τόξου στήριξης ή του τόξου σβέρκου, και βεβαιωθείτε ότι το προστατευτικό ακοής στήριζεται σταθερά στη σωστή θέση.

g. Τα προστατευτικά ακοής, και ιδιαιτέρως τα μαξιλάρια, ενδέχεται να φθαρούν με τη χρήση και θα πρέπει να εξετάζονται συχνά, π.χ. για τυχόν ρωγμές και διαρροές. Όταν χρησιμοποιούνται τακτικά, αντικαθιστάτε τα μαξιλάρια και τις επενδύσεις από αφορλέξ τουλάχιστον δύο φορές το χρόνο, έτσι ώστε να εξασφαλίζεται σταθερή προστασία, υγιεινή και άνεση.

h. Αν δεν ικανοποιηθούν οι ανωτέρω απαιτήσεις, η προστασία που παρέχουν τα προστατευτικά ακοής υποβαθμίζεται σημαντικά.

### EN 352 Δηλώσεις ασφαλείας:

- Η τοποθέτηση καλυμμάτων υγιεινής στα μαξιλάρια ενδέχεται να επηρεάσει την ακουστική απόδοση των προστατευτικών ακοής.
- Η απόδοση μειώνεται όσο φθείρονται οι μπαταρίες. Η αναμενόμενη συνήθης περίοδος συνεχούς χρήσης των μπαταριών των προστατευτικών ακοής είναι 75 ώρες περίπου.
- Το προϊόν αυτό μπορεί να επηρεαστεί αρνητικά από ορισμένες χημικές ουσίες. Για περισσότερες πληροφορίες απευθυνθείτε στον κατασκευαστή.
- Τα προστατευτικά ακοής που στερεώνονται σε συσκευές προστασίας του κεφαλιού και/ή προστασίας του προσώπου έχουν μεγάλο μέγεθος. Τα προστατευτικά ακοής που στερεώνονται σε συσκευές προστασίας του κεφαλιού και/ή προστασίας του προσώπου και συμμορφώνονται με το EN 352-3 έχουν μεσαίο, μικρό ή μεγάλο μέγεθος. Τα προστατευτικά ακοής μεσαίου μεγέθους εφαρμόζουν στους περισσότερους χρήστες. Τα προστατευτικά ακοής μικρού ή μεγάλου μεγέθους σχεδιάστηκαν για χρήστες για τους οποίους δεν είναι κατάλληλα τα προστατευτικά ακοής μεσαίου μεγέθους.
- Η έξοδος του κυκλώματος ήχου αυτού του προστατευτικού ακοής ενδέχεται να υπερβαίνει το όριο στάθμης έκθεσης.
- Το σήμα ήχου ψυχαγωγίας δεν υπερβαίνει τα 82 dB(A). Η μέγιστη τιμή SPL είναι 77,6 dB(A) στα – 10 dBFS.

## 2.2. ΠΡΟΣΟΧΗ

- Κίνδυνος έκρηξης σε περίπτωση αντικατάστασης της μπαταρίας από μπαταρία εσφαλμένου τύπου.
- Χρησιμοποιείτε πάντοτε ανταλλακτικά της 3M ειδικά για κάθε προϊόν. Η χρήση μη εγκεκριμένων ανταλλακτικών ενδέχεται να υποβαθμίσει την προστασία που σας παρέχει το προϊόν.
- Χρησιμοποιείτε μόνο μη επαναφορτιζόμενες μπαταρίες τύπου AA ή AAA (κατά περίπτωση) ή επαναφορτιζόμενες μπαταρίες 3M™ PELTOR™ Ni-MH τύπου LR6NM ή LR03NM (κατά περίπτωση). Αυτές οι επαναφορτιζόμενες μπαταρίες μπορεί να μην είναι διαθέσιμες σε όλες τις αγορές.

## 2.3. ΣΗΜΕΙΩΣΗ

- Όταν χρησιμοποιείται σύμφωνα με τις Οδηγίες χρήστη, το παρόν προστατευτικό ακοής συμβάλλει στη μείωση της έκθεσης τόσο σε συνεχείς θορύβους, όπως βιομηχανικούς θορύβους και θορύβους από οχήματα και αεροσκάφη, όσο και παλμικούς θορύβους, όπως πυροβολισμούς. Είναι δύσκολο να προβλεφθεί η απαιτούμενη και/ή πραγματική ακουστική προστασία που επιτυγχάνεται κατά την έκθεση σε παλμικούς θορύβους. Όσον αφορά στους πυροβολισμούς, ο τύπος του όπλου, το πλήθος των πυροβολισμών, η σωστή επιλογή, εφαρμογή και χρήση του προστατευτικού ακοής, η σωστή φροντίδα του προστατευτικού ακοής και άλλες μεταβλητές επηρεάζουν την απόδοση. Για να μάθετε περισσότερα για την ακουστική προστασία από παλμικούς θορύβους, επισκεφθείτε τον ιστότοπο [www.3M.com](http://www.3M.com).
- Το συγκεκριμένο προστατευτικό ακοής παρέχεται με εξασθένιση που προσαρμόζεται στη στάθμη θορύβου. Ο χρήστης θα πρέπει να ελέγχει αν λειτουργεί σωστά πριν από τη χρήση. Σε περίπτωση που εντοπίσει παραμόρφωση ή βλάβη, θα πρέπει να ζητήσει τη συμβουλή του κατασκευαστή σχετικά με τη συντήρηση και την αντικατάσταση της μπαταρίας.
- Το συγκεκριμένο προστατευτικό ακοής παρέχεται με είσοδο ήχου που σχετίζεται με την ασφάλεια. Ο χρήστης θα πρέπει να ελέγχει αν λειτουργεί σωστά πριν από τη χρήση. Σε περίπτωση που εντοπίσει παραμόρφωση ή βλάβη, θα πρέπει να ζητήσει τη συμβουλή του κατασκευαστή για τη συντήρηση.
- Αυτό το προστατευτικό ακοής περιορίζει το ενεργό για το αυτί σήμα ήχου ψυχαγωγίας στα 82 dB(A).
- Στον Καναδά, τα άτομα που χρησιμοποιούν φορείς μαζί με προστατευτικά ακοής πρέπει να ανατρέχουν στο Πρότυπο CSA Z94.1 για βιομηχανικό προστατευτικό εξοπλισμό κεφαλής.
- Εύρος τιμών θερμοκρασίας λειτουργίας: –20°C έως 50°C
- Μην χρησιμοποιείτε παλιές μαζί με καινούργιες μπαταρίες.
- Μην χρησιμοποιείτε αλκαλικές ή κοινές μπαταρίες (άνθρακα-ψευδαργύρου) μαζί με επαναφορτιζόμενες μπαταρίες.
- Για τη σωστή απόρριψη της μπαταρίας, ακολουθείτε τους τοπικούς κανονισμούς απόρριψης στερεών αποβλήτων.
- Προσοχή – Οι εικόνες του προϊόντος είναι καθαρά ενδεικτικές.

## 2.4. ΔΗΛΩΣΕΙΣ ΠΟΥ ΑΠΑΙΤΟΥΝΤΑΙ ΑΠΟ ΤΗΝ ΥΠΗΡΕΣΙΑ ΠΡΟΣΤΑΣΙΑΣ ΤΟΥ ΠΕΡΙΒΑΛΛΟΝΤΟΣ (ΕΡΑ) ΤΩΝ ΗΠΑ

Η ακατάλληλη εφαρμογή αυτής της συσκευής μειώνει την αποτελεσματικότητά της ως προς την εξασθένιση του θορύβου. Για τη σωστή εφαρμογή συμβουλευτείτε τις εσωκλειόμενες οδηγίες.

Παρόλο που τα προστατευτικά ακοής μπορεί να ενδείκνυνται για προστασία από τις βλαβερές συνέπειες του παλμικού θορύβου, ο δείκτης απόσβεσης ήχου (NRR) στηρίζεται στην εξασθένιση συνεχούς θορύβου και ενδέχεται να μην αποτελεί ακριβή ένδειξη της προστασίας που μπορεί να επιτευχθεί έναντι παλμικού θορύβου, όπως πυροβολισμού (διατύπωση που απαιτείται από την EPA).

Ο θόρυβος που εισέρχεται στο αυτί ενός ατόμου που χρησιμοποιεί προστατευτικό ακοής με τον τρόπο που υποδεικνύεται ισούται σχεδόν με τη διαφορά μεταξύ της Α-σταθμισμένης στάθμης περιβαλλοντικού θορύβου και του δείκτη NRR.

Παράδειγμα:

1. Η στάθμη περιβαλλοντικού θορύβου που μετριέται στο αυτί είναι 92 dB(A).
2. Ο δείκτης NRR είναι 23 ντεσιμπέλ (dB).
3. Ο θόρυβος που εισέρχεται στο αυτί είναι περίπου 69 dB(A).

**ΠΡΟΣΟΧΗ:** Σε θορυβώδη περιβάλλοντα, όπου επικρατούν συχνότητες κάτω των 500 Hz, θα πρέπει να χρησιμοποιείται η C-σταθμισμένη στάθμη περιβαλλοντικού θορύβου.

### 3. ΕΓΚΡΙΣΕΙΣ

Μπορεί να μην ισχύουν για το συγκεκριμένο μοντέλο σας όλες οι εγκρίσεις που αναφέρονται σε αυτή την ενότητα. Αν κάποια έγκριση δεν ισχύει για το μοντέλο σας, μπορείτε να το δείτε στην ή στις ετικέτες του προϊόντος.

#### 3.1. ΕΥΡΩΠΑΪΚΕΣ ΕΓΚΡΙΣΕΙΣ

##### EE

Η 3M Svenska AB δηλώνει με το παρόν ότι το προϊόν Bluetooth συμμορφώνεται με την οδηγία 2014/53/EE και άλλες αντίστοιχες οδηγίες, έτσι ώστε να εκπληρώνει τις απαιτήσεις για τη σήμανση CE.

Η 3M Svenska AB δηλώνει επίσης ότι το προστατευτικό ακοής τύπου ΜΑΠ συμμορφώνεται με τον κανονισμό 2016/425 της ΕΕ.

Τα ΜΑΠ ελέγχονται κάθε χρόνο από την εταιρεία SGS Fimko Ltd., Takomitie 8, FI-00380 Helsinki, Φινλανδία, αρ. κοινοποιημένου οργανισμού 0598, και λαμβάνουν έγκριση τύπου από την εταιρεία PZT GmbH, αρ. κοινοποιημένου οργανισμού 1974, Bismarckstrasse 264 B, 26389 Wilhelmshaven, Γερμανία.

Το προϊόν έχει ελεγχθεί και εγκριθεί σύμφωνα με τα πρότυπα EN 352-1:2020, EN 352-3:2020, EN 352-4:2020, EN 352-6:2020 και EN 352-8:2020.

##### GB

Η 3M Svenska AB δηλώνει με το παρόν ότι η συσκευή Bluetooth και ραδιοεπικοινωνίας συμμορφώνεται με τους κανονισμούς ραδιοεπικοινωνίας του 2017 και άλλους αντίστοιχους κανονισμούς, έτσι ώστε να εκπληρώνει τις απαιτήσεις για τη σήμανση UKCA.

Η 3M Svenska AB δηλώνει επίσης ότι το προστατευτικό ακοής τύπου ΜΑΠ συμμορφώνεται με τους κανονισμούς Μέσων Ατομικής Προστασίας (κανονισμός 2016/425 όπως μεταφέρθηκε στο δίκαιο του ΗΒ και τροποποιήθηκε).

Τα ΜΑΠ ελέγχονται κάθε χρόνο και λαμβάνουν έγκριση τύπου από την εταιρεία SGS United Kingdom Limited, Rossmore Business Park, Ellesmere Port, Cheshire CH65 3EN, ΗΒ, αρ. εγκεκριμένου οργανισμού 0120. Το προϊόν έχει ελεγχθεί και εγκριθεί σύμφωνα με τα πρότυπα EN 352-1:2020, EN 352-3:2020, EN 352-4:2020, EN 352-6:2020 και EN 352-8:2020.

**UK 0120**

#### EE και GB

Η ισχύουσα νομοθεσία μπορεί να προσδιοριστεί με έλεγχο της Δήλωσης Συμμόρφωσης στον ιστότοπο [www.3M.com/peltor/doc](http://www.3M.com/peltor/doc). Η δήλωση συμμόρφωσης αναφέρει αν ισχύουν και άλλες εγκρίσεις τύπου. Κατά την ανάκτηση της δήλωσης συμμόρφωσης, εντοπίστε τον κωδικό του προϊόντος σας. Μπορείτε να βρείτε τον κωδικό προϊόντος των προστατευτικών ακοής στο κάτω μέρος του ενός ακουστικού. Μπορείτε να δείτε ένα παράδειγμα στην παρακάτω εικόνα.

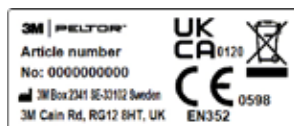

Μπορείτε, επίσης, να προμηθευτείτε ένα αντίγραφο της δήλωσης συμμόρφωσης και πρόσθετες πληροφορίες που απαιτούνται στους Κανονισμούς και τις Οδηγίες επικοινωνώντας με την 3M στη χώρα αγοράς. Για τα στοιχεία επικοινωνίας ανατρέξτε στις τελευταίες σελίδες αυτών των οδηγιών χρήστη.

#### 3.2. ΠΛΗΡΟΦΟΡΙΕΣ FCC ΚΑΙ IC

Η συσκευή αυτή συμμορφώνεται με το Μέρος 15 των κανόνων της Ομοσπονδιακής Επιτροπής Επικοινωνιών (FCC) και με τις προδιαγραφές των προτύπων ραδιοεπικοινωνίας του φορέα ISED του Καναδά χωρίς υποχρέωση άδειας. Η λειτουργία υπόκειται στις εξής δύο προϋποθέσεις: (1) Η παρούσα συσκευή δεν επιτρέπεται να προκαλεί επιβλαβείς παρεμβολές (2) η παρούσα συσκευή πρέπει να δέχεται οποιοσδήποτε παρεμβολές, μεταξύ άλλων αυτών που ενδέχεται να προκαλέσουν ανεπιθύμητη λειτουργία.

**ΣΗΜΕΙΩΣΗ:** Η παρούσα συσκευή ελέγχθηκε και βρέθηκε ότι συμμορφώνεται με τα όρια ψηφιακών συσκευών Κλάσης Β, σύμφωνα με το Μέρος 15 των κανόνων της FCC. Τα όρια αυτά έχουν καθοριστεί για να παρέχουν εύλογη προστασία έναντι επιβλαβών παρεμβολών σε οικιακή εγκατάσταση. Η παρούσα συσκευή παράγει, χρησιμοποιεί και μπορεί να εκπέμπει ενέργεια ραδιοσυχνότητας και, σε περίπτωση που δεν εγκατασταθεί και χρησιμοποιηθεί σύμφωνα με τις οδηγίες, ενδέχεται να προκαλέσει επιβλαβείς παρεμβολές στις ραδιοεπικοινωνίες. Ωστόσο, δεν παρέχεται εγγύηση ότι δεν θα προκληθούν παρεμβολές σε συγκεκριμένη εγκατάσταση. Αν η παρούσα συσκευή προκαλεί επιβλαβείς παρεμβολές, γεγονός που μπορεί να προσδιοριστεί με την απενεργοποίηση και την ενεργοποίηση της συσκευής, ο χρήστης καλείται να καταστείλει τις παρεμβολές λαμβάνοντας ένα ή περισσότερα από τα ακόλουθα μέτρα:

- Να αλλάξει τον προσανατολισμό ή τη θέση της κεραίας λήψης.
- Να αυξήσει την απόσταση που χωρίζει τις δύο παρεμβλλόμενες συσκευές.
- Να συμβουλευτεί την Τεχνική Υπηρεσία της 3M.

Αυτή η φορητή συσκευή με την κεραία της συμμορφώνεται με τα όρια έκθεσης FCC/IC RF για γενικό πληθυσμό / ανεξέλεγκτη έκθεση.

Η κεραία που χρησιμοποιείται σε αυτήν τη συσκευή δεν πρέπει να τοποθετείται ούτε να λειτουργεί μαζί με άλλη κεραία ή πομπό. Τυχόν αλλαγές ή μετατροπές στον εξοπλισμό που δεν έχουν εγκριθεί ρητά από τον φορέα που είναι υπεύθυνος για τη συμμόρφωση μπορεί να ακυρώσουν την άδεια του χρήστη να χρησιμοποιεί τον εξοπλισμό.

CAN ICES-3 (B)/NMB-3(B)

#### 4. ΕΠΕΞΗΓΗΣΗ ΤΩΝ ΤΥΠΙΚΩΝ ΠΙΝΑΚΩΝ

Η εξασθένιση θορύβου μετρήθηκε με τη συσκευή απενεργοποιημένη.

##### 4.1. ΕΥΡΩΠΗ ΚΑΙ ΑΥΣΤΡΑΛΙΑ-ΝΕΑ ΖΗΛΑΝΔΙΑ

Η 3M συνιστά ιδιαίτερως τη δοκιμαστική εφαρμογή των προστατευτικών ακοής σε κάθε άτομο ξεχωριστά. Από την έρευνα προκύπτει ότι οι χρήστες ενδέχεται να δέχονται μικρότερη μείωση θορύβου σε σχέση με αυτήν που υποδεικνύεται από την ή τις τιμές ετικέτας εξασθένισης στη συσκευασία εξαιτίας αποκλίσεων στην εφαρμογή, την επιδεξιότητα κατά την τοποθέτηση και τα κίνητρα του χρήστη. Για τον τρόπο ρύθμισης της ή των τιμών ετικέτας εξασθένισης ανατρέξτε στους ισχύοντες κανονισμούς και οδηγίες. Αν δεν υπάρχουν ισχύοντες κανονισμοί, συνιστάται μείωση της ή των τιμών ετικέτας εξασθένισης για καλύτερη εκτίμηση της τυπικής προστασίας.

##### 4.2. ΕΥΡΩΠΑΪΚΟ ΠΡΟΤΥΠΟ EN 352

EN 352-1, EN 352-3

Στοιχ. πίνακα	Περιγραφή
A:A	Προστατευτικά ακοής τόξου στήριξης με μαξιλαράκια από αφρολέξ
A:B	Προστατευτικά ακοής τόξου στήριξης με μαξιλαράκια από γέλη
A:C	Προστατευτικά ακοής εξαρτήματος στερέωσης φορέα με μαξιλαράκια από αφρολέξ
A:D	Προστατευτικά ακοής εξαρτήματος στερέωσης φορέα με μαξιλαράκια από γέλη
A:1	$f$ = Κεντρική συχνότητα ζώνης οκτάβας (Hz)
A:2	MV = Μέση τιμή (dB)
A:3	SD = Τυπική απόκλιση (dB)
A:4	APV* = MV - SD (dB) *Θεωρητική τιμή προστασίας

Στοιχ. πίνακα	Περιγραφή
A:5	H = Εκτίμηση ακουστικής προστασίας για ήχους υψηλής συχνότητας ( $f \geq 2000$ Hz). M = Εκτίμηση ακουστικής προστασίας για ήχους μεσαίων συχνότητας (500 Hz < $f$ < 2000 Hz). L = Εκτίμηση ακουστικής προστασίας για ήχους χαμηλής συχνότητας ( $f \leq 500$ Hz).  SNR = Single Number Rating απόδοσης προστατευτικού ακοής
A:6	S = Μικρό M = Μεσαίο L = Μεγάλο

##### EN 352-4 Λειτουργία εξαρτώμενη από τη στάθμη θορύβου

Στοιχ. πίνακα	Περιγραφή
B:A	Επίπεδα κριτηρίου
B:1	H = Επίπεδο κριτηρίου για θόρυβο υψηλών συχνοτήτων M = Επίπεδο κριτηρίου για θόρυβο μεσαίων συχνοτήτων L = Επίπεδο κριτηρίου για θόρυβο χαμηλών συχνοτήτων

##### EN 352-6 Είσοδος ήχου που σχετίζεται με την ηλεκτρική ασφάλεια

Στοιχ. πίνακα	Περιγραφή
C:A	Εξωτερική ασύρματη είσοδος ήχου που σχετίζεται με την ασφάλεια
C:1	Σήμα εισόδου (dBFS)
C:2	Στάθμη εξόδου ήχου (dB(A))
C:3	Σήμα εισόδου κριτηρίου (dBFS) για το οποίο η στάθμη εξόδου ήχου ισούται με 82 dB(A)
C:4	Στάθμη εξόδου ήχου για μέγιστο σήμα εισόδου (dB(A))
C:5	Ισοδύναμο χρόνο στα 82 dB(A) για 8 ώρες ( $\omega$ :λλ) για μέγιστο σήμα εισόδου



### 4.3. ΠΡΟΤΥΠΑ ANSI S3.19-1974 (ΗΠΑ) ΚΑΙ CSA 22.2 (ΚΑΝΑΔΑ)

Η Υπηρεσία Προστασίας του Περιβάλλοντος (EPA) των ΗΠΑ ορίζει τον δείκτη NRR ως το μέτρο μείωσης θορύβου των προστατευτικών ακοής. Ωστόσο, η 3M δεν παρέχει εγγυήσεις ως προς την καταλληλότητα του δείκτη NRR για τον συγκεκριμένο σκοπό. Η 3M συνιστά ιδιαίτερως τη δοκιμαστική εφαρμογή των προστατευτικών ακοής σε κάθε άτομο ξεχωριστά. Από την έρευνα προκύπτει ότι οι χρήστες ενδέχεται να δέχονται μικρότερη μείωση θορύβου σε σχέση με αυτήν που υποδεικνύεται από την ή τις τιμές ετικέτας εξασθένησης στη συσκευασία εξαιτίας αποκλίσεων στην εφαρμογή, την επιδεξιότητα κατά την τοποθέτηση και τα κίνητρα του χρήστη. Για τον τρόπο ρύθμισης της ή των τιμών ετικέτας εξασθένησης ανατρέξτε στους ισχύοντες κανονισμούς και οδηγίες. Συνιστάται μείωση του δείκτη SNR κατά 50% για καλύτερη εκτίμηση της τυπικής προστασίας.

Στοιχ. πίνακα	Περιγραφή
E:A	Προστατευτικά ακοής τόξου στήριξης με μαξιλαράκια από αφρολέξ
E:B	Προστατευτικά ακοής εξαρτήματος στερέωσης φορέα με μαξιλαράκια από αφρολέξ
E:1	Συχνότητα (Hz)
E:2	Μέση εξασθένηση (dB)
E:3	Τυπική απόκλιση (dB)
E:4	NRR = Δείκτης απόσβεσης ήχου
E:5	Κλάση CSA (CSA = Canadian Standard Association)

### 4.4. ΠΡΟΤΥΠΟ AS/NZS (ΑΥΣΤΡΑΛΙΑΣ/ΝΕΑΣ ΖΗΛΑΝΔΙΑΣ) 1270:2002

Στοιχ. πίνακα	Περιγραφή
F:A	Προστατευτικά ακοής τόξου στήριξης με μαξιλαράκια από αφρολέξ / Προστατευτικά ακοής τόξου στήριξης με μαξιλαράκια από γέλη
F:B	Προστατευτικά ακοής εξαρτήματος στερέωσης φορέα με μαξιλαράκια από αφρολέξ / Προστατευτικά ακοής εξαρτήματος στερέωσης φορέα με μαξιλαράκια από γέλη
F:1	f = Συχνότητα (Hz)
F:2	$M_f$ = Μέση εξασθένηση (dB)
F:3	$SD_f$ = Τυπική απόκλιση (dB)
F:4	$M_f - SD_f$ = Μέση πλην SD
F:5	$SLC_{80}$ = Δείκτης Sound Level Conversion
F:6	Κλάση
F:7	Δύναμη σύσφιξης (N)

### 4.5. ΦΕΡΟΥΣΕΣ ΣΥΣΚΕΥΕΣ

Αυτά τα προστατευτικά ακοής θα πρέπει να τοποθετούνται και να χρησιμοποιούνται μόνο με τις φέρουσες συσκευές που παρατίθενται στον Πίνακα D. Αυτά τα προστατευτικά ακοής ελέγχθηκαν σε συνδυασμό με τις φέρουσες συσκευές που παρατίθενται στον Πίνακα D, και ενδέχεται να παρέχουν διαφορετικά επίπεδα προστασίας όταν τοποθετηθούν σε διαφορετικές φέρουσες συσκευές.

Επεξήγηση του πίνακα εξαρτήματος στερέωσης φορέα:

Στοιχ. πίνακα	Περιγραφή
D:A	Συμβατές φέρουσες συσκευές
D:B	Προστατευτικά ακοής εξαρτήματος στερέωσης φορέα με μαξιλαράκια από αφρολέξ
D:C	Προστατευτικά ακοής εξαρτήματος στερέωσης φορέα με μαξιλαράκια από γέλη
D:1	Κατασκευαστής
D:2	Μοντέλο
D:3	Κωδικός εξαρτήματος στερέωσης
D:4	Μέγεθος κεφαλιού: S= μικρό, M= μεσαίο, L= μεγάλο

Κατά την επιλογή αξεσουάρ για τα αναπνευστικά μέσα ατομικής προστασίας, όπως προστατευτικού ακοής που τοποθετείται σε φορέα, συμβουλευτείτε την ετικέτα έγκρισης NIOSH ή συμβουλευτείτε την Τεχνική Υπηρεσία της 3M για τις εγκεκριμένες παραμέτρους.

## 5. ΕΠΙΣΚΟΠΗΣΗ

### 5.1. G) ΕΞΑΡΤΗΜΑΤΑ

(Εικόνα G)

G:1 Τόξο στήριξης (PVC, πολυαμίδιο)

G:2 Σύρμα τόξου στήριξης (ανοξείδωτο ασάλι)

G:3 Δετήρας δύο σημείων (πολυοξυμεθυλένη)

G:4 Μαξιλαράκι (μεμβράνη PVC και αφρός πολυουρεθάνης)

G:5 Επένδυση από αφρολέξ (αφρός πολυουρεθάνης)

G:6 Ακουστικό (ABS)

G:7 Μικρόφωνο εξαρτώμενο από τη στάθμη για ακρόαση των ήχων περιβάλλοντος (αφρός πολυουρεθάνης)

G:8 Μικρόφωνο ομιλίας (ABS, πολυαμίδιο)

G:9 Προστατευτικό ανέμου (αφρός πολυουρεθάνης)

## 6. ΕΓΚΑΤΑΣΤΑΣΗ

### 6.1. ΓΕΝΙΚΑ

Τα παρακάτω σημεία καλύπτουν τις κύριες ενέργειες που πρέπει να εκτελεστούν για να τεθεί το προϊόν σε ετοιμότητα λειτουργίας.

## 6.2. ΑΦΑΙΡΕΣΗ/ΤΟΠΟΘΕΤΗΣΗ ΜΠΑΤΑΡΙΩΝ

Διαβάστε και κατανοήστε οπωσδήποτε τα περιεχόμενα του κεφαλαίου 2. Ασφάλεια πριν από την αντικατάσταση της μπαταρίας των μπαταριών.

(Εικόνα 1)

1. Απασφαλίστε με τα δάχτυλά σας το μάνδαλο στο αριστερό ακουστικό.
2. Ανοίξτε το ακουστικό.
3. Τοποθετήστε ή αντικαταστήστε τις μπαταρίες. Βεβαιωθείτε ότι η πολικότητα συμφωνεί με τα σημάδια.
4. Κλείστε το ακουστικό και ασφαλίστε το μάνδαλο.

**ΣΗΜΕΙΩΣΗ:** Αλλάξτε τον τύπο μπαταριών, αν αλλάξετε από επαναφορτιζόμενες σε μη επαναφορτιζόμενες μπαταρίες, βλ. «Ρύθμιση παραμέτρων του σετ μικροφώνου-ακουστικών».

## 6.3. ΧΡΟΝΟΣ ΛΕΙΤΟΥΡΓΙΑΣ

Χρόνος λειτουργίας κατά προσέγγιση με καινούργιες αλκαλικές μπαταρίες AA και πλήρως φορτισμένες επαναφορτιζόμενες μπαταρίες LR6NM (2100 mAh):

Bluetooth streaming και εξαρτώμενη από τη στάθμη λειτουργία: περίπου 75 ώρες.

**ΣΗΜΕΙΩΣΗ:** Ο χρόνος λειτουργίας μπορεί να ποικίλλει ανάλογα με το περιβάλλον, τη θερμοκρασία και την ηλικία/κατάσταση της μπαταρίας.

## 7. ΟΔΗΓΙΕΣ ΕΦΑΡΜΟΓΗΣ

Επιθεωρείτε το προστατευτικό ακοής πριν από κάθε χρήση. Αν έχει υποστεί ζημιά, επιλέξτε άθικτο προστατευτικό ακοής ή αποφύγετε το θορυβώδες περιβάλλον.

### 7.1. ΤΟΞΟ ΣΤΗΡΙΞΗΣ

(Εικόνα H:1 - H:3)

**H:1** Επεκτείνετε τα ακουστικά και κλινάτε το επάνω τμήμα του περιβλήματος προς τα έξω, δεδομένου ότι το καλώδιο πρέπει να βρίσκεται έξω από το τόξο στήριξης.

**H:2** Ρυθμίστε το ύψος των ακουστικών μετακινώντας τα πάνω ή κάτω, κρατώντας ταυτόχρονα το τόξο στήριξης στη θέση του.

**H:3** Το τόξο στήριξης θα πρέπει να βρίσκεται στο πάνω μέρος του κεφαλιού, όπως εικονίζεται, και θα πρέπει να στηρίζει το βάρος του σετ μικροφώνου ακουστικών.

### 7.2. ΕΞΑΡΤΗΜΑ ΣΤΕΡΕΩΣΗΣ ΦΟΡΕΑ

(Εικόνα H:4 - H:8)

**H:4** Τοποθετήστε το εξάρτημα στερέωσης φορέα στη σχισμή του φορέα και κουμπώστε το στη σωστή θέση (H:5).

**H:6** Κατάσταση εργασίας. Πιέστε τα σύρματα του τόξου στήριξης προς τα μέσα έως ότου ακούσετε ένα κλικ και από τις δύο πλευρές. Βεβαιωθείτε ότι τα ακουστικά και τα σύρματα του τόξου στήριξης δεν πιέζουν τις άκρες του φορέα στην κατάσταση εργασίας, γιατί κάτι τέτοιο μπορεί να μειώσει την εξασθένιση θορύβου του προστατευτικού ακοής.

**H:7** Κατάσταση αερισμού: Για να μεταβεί η μονάδα από την κατάσταση εργασίας στην κατάσταση αερισμού, τραβήξτε προς τα έξω τα ακουστικά μέχρι να ακούσετε ένα κλικ.

Αποφύγετε την τοποθέτηση των ακουστικών πάνω στον φορέα (H:8), γιατί έτσι παρεμποδίζεται ο αερισμός.

## 7.3. ΜΙΚΡΟΦΩΝΟ

(Εικόνα H:9 - H:10)

Για να μεγιστοποιήσετε τη απόδοση του μικροφώνου ομιλίας σε θορυβώδεις περιочές, τοποθετείτε το μικρόφωνο ομιλίας πολύ κοντά στο στόμα σας (λιγότερο από 3 ). Βλ. εικόνα H:9 και H:10.

## 8. ΟΔΗΓΙΕΣ ΛΕΙΤΟΥΡΓΙΑΣ

### 8.1. ΕΝΕΡΓΟΠΟΙΗΣΗ/ΑΠΕΝΕΡΓΟΠΟΙΗΣΗ

(Εικόνα 2)

Πατήστε παρατεταμένα (~2 s) το κουμπί Power για να ενεργοποιήσετε ή να απενεργοποιήσετε το σετ μικροφώνου-ακουστικών. Ένα φωνητικό μήνυμα θα σας ενημερώσει για την κατάσταση «Power on» (Ενεργοποίηση) ή «Power off» (Απενεργοποίηση).

Την πρώτη φορά που ενεργοποιείται το σετ μικροφώνου-ακουστικών, μεταβαίνει αυτόματα στη λειτουργία ζευγοποίησης.

**ΣΗΜΕΙΩΣΗ:** Αν δεν πατηθεί κανένα κουμπί επί 4 ώρες, το σετ μικροφώνου-ακουστικών θα απενεργοποιηθεί αυτόματα. Ένα φωνητικό μήνυμα θα σας ενημερώσει για την κατάσταση «Automatic power off» (Αυτόματη απενεργοποίηση).

### 8.2. ΡΥΘΜΙΣΗ ΚΑΙ ΕΠΙΛΟΓΗ ΕΠΙΠΕΔΟΥ ΕΝΤΑΣΗΣ ΤΗΣ ΠΗΓΗΣ ΗΧΟΥ

(Εικόνα 3)

Για να ρυθμίσετε το ενεργό επίπεδο έντασης του ήχου, πατήστε σύντομα (~0,5 s) το κουμπί [+] ή το κουμπί [-]. Αλλάξτε την ενεργή πηγή ήχου πατώντας σύντομα (~0,5 s) το κουμπί Power.

Η πηγή ήχου μπορεί να είναι:

- Τηλέφωνο
- Ακρόαση ήχων περιβάλλοντος
- Streaming
- Ραδιόφωνο Bluetooth

**ΕΞΥΠΝΗ ΣΥΜΒΟΥΛΗ:** Μπορείτε να ρυθμίσετε τις παραμέτρους Ενίσχυση μπάσω, Ambient balance και Ambient equalizer. Πατήστε παρατεταμένα (~2 s) το κουμπί Μενού [M] για να μεταβείτε στο μενού ρύθμισης παραμέτρων.

Ανατρέξτε στην παράγραφο «Ρύθμιση παραμέτρων του σετ μικροφώνου-ακουστικών».

### 8.3. ΑΚΡΟΑΣΗ ΗΧΩΝ ΠΕΡΙΒΑΛΛΟΝΤΟΣ// ΓΥΡΩ ΧΩΡΟΥ

Συμβάλλει στην προστασία της ακοής σας από πιθανόν επιβλαβείς στάθμες θορύβου. Τα μικρόφωνα περιβάλλοντος/ γύρω χώρου σας βοηθούν να ακούτε τα οχήματα από την αντίθετη κατεύθυνση, ειδοποιήσεις και άλλα προειδοποιητικά σήματα σε περιβάλλον με λίγο θόρυβο, όποτε χρειάζεται και, όταν έχει θόρυβο, συμβάλλουν στην παροχή ακουστικής προστασίας, μπορείτε ωστόσο να μιλάτε κανονικά και να ακούγεστε.

### 8.4. ΕΠΙΚΟΙΝΩΝΙΑ ΠΡΟΣΩΠΟ ΜΕ ΠΡΟΣΩΠΟ (PUSH-TO-LISTEN, PTL)

(Εικόνα 4)

Η λειτουργία Push-To-Listen σας επιτρέπει να ακούτε αμέσως τους ήχους στον γύρω χώρο με μηδενισμό της έντασης του ήχου Bluetooth και ενεργοποίηση των εξαρτώμενων από τη στάθμη μικροφώνων.

Πατήστε σύντομα (~0,5 s) το κουμπί Power δύο φορές για να ενεργοποιήσετε τη λειτουργία Push-To-Listen. Πατήστε σύντομα οποιοδήποτε κουμπί για να απενεργοποιήσετε τη λειτουργία Push-To-Listen.

## 8.5. ΖΕΥΓΟΠΟΙΗΣΗ ΣΥΣΚΕΥΗΣ BLUETOOTH

**ΣΗΜΕΙΩΣΗ:** Η ικανότητα του προϊόντος σας PELTOR να διασυνδέεται με εξωτερικές συσκευές (όπως κινητά τηλέφωνα ή συσκευές ραδιοεπικοινωνίας) μέσω Bluetooth και/ή καλωδίου επηρεάζεται ενδεχομένως από το λογισμικό της εξωτερικής συσκευής. Κάποιοι από τις λειτουργίες που περιγράφονται ενδέχεται να μην είναι διαθέσιμες σε όλες τις εξωτερικές συσκευές και επηρεάζονται ενδεχομένως από τις ενημερώσεις λογισμικού και υλισμικού της συγκεκριμένης συσκευής.

(Εικόνα 5)

Την πρώτη φορά που ενεργοποιείται το σετ μικροφώνου-ακουστικών, μεταβαίνει αυτόματα στη λειτουργία ζευγοποίησης. Ένα φωνητικό μήνυμα επιβεβαιώνει: «*Bluetooth pairing on*» (ζευγοποίηση Bluetooth ενεργοποιημένη). Μπορείτε να μεταβείτε στη λειτουργία ζευγοποίησης και από το μενού, ανατρέξτε στην παράγραφο «*Ρύθμιση παραμέτρων του σετ μικροφώνου-ακουστικών*». Μπορείτε, επίσης, να πατήσετε παρατεταμένα (~5 s) το κουμπί Power από τη θέση απενεργοποίησης (Off).

Βεβαιωθείτε ότι η επικοινωνία Bluetooth είναι ενεργοποιημένη στη συσκευή σας Bluetooth. Αναζητήστε και επιλέξτε «**WS ALERT X**» στη συσκευή σας Bluetooth. Ένα φωνητικό μήνυμα επιβεβαιώνει την ολοκλήρωση της ζευγοποίησης, «*Pairing complete*» (Η ζευγοποίηση ολοκληρώθηκε) και «*Connected*» (Έγινε σύνδεση).

**ΣΗΜΕΙΩΣΗ:** Μπορείτε να διακόψετε οποιαδήποτε στιγμή τη διαδικασία ζευγοποίησης πατώντας παρατεταμένα (~2 s) το κουμπί Bluetooth (εικ. 8).

**ΣΗΜΕΙΩΣΗ:** Εάν ζευγοποιηθεί με επιτυχία μια τρίτη συσκευή Bluetooth, κάποια από τις ήδη ζευγοποιημένες συσκευές καταργείται από το σετ μικροφώνου-ακουστικών. Αν είναι συνδεδεμένη μία από τις συσκευές, καταργείται η συσκευή που δεν είναι συνδεδεμένη. Διαφορετικά, καταργείται η συσκευή που ζευγοποιήθηκε πρώτη.

### 8.5.1. ΕΠΑΝΑΣΥΝΔΕΣΗ ΣΥΣΚΕΥΩΝ BLUETOOTH

Όταν ενεργοποιηθεί το σετ μικροφώνου-ακουστικών, επιχειρεί να επανασυνδεθεί με όλες τις ζευγοποιημένες συσκευές για διάστημα 5 λεπτών. Ένα φωνητικό μήνυμα θα επιβεβαιώσει τη σύνδεση, «*Connected*» (Έγινε σύνδεση).

**ΣΗΜΕΙΩΣΗ:** Αν χαθεί η σύνδεση, το σετ μικροφώνου-ακουστικών επιχειρεί να επανασυνδεθεί για διάστημα 30 δευτερολέπτων. Ένα φωνητικό μήνυμα θα σας ενημερώσει αν χαθεί η σύνδεση, «*Disconnected*» (Έγινε αποσύνδεση).

## 8.6. ΣΥΝΔΕΣΗ ΣΤΟ ΤΗΛΕΦΩΝΟ

### 8.6.1. ΛΕΙΤΟΥΡΓΙΑ ΤΗΛΕΦΩΝΟΥ

(Εικόνα 8)

Κουμπί Bluetooth	Κατάσταση	Ενέργεια
Σύντομο πάτημα	Καμία δραστηριότητα	Αναπαραγωγή
	Streaming	Παύση
	Εισερχόμενη κλήση	Απάντηση
	Εξερχόμενη κλήση/Κλήση σε εξέλιξη	Τερματισμός κλήσης
Παρατεταμένο πάτημα	Κλήση σε εξέλιξη σε τηλέφωνο, εισερχόμενη κλήση	Τερματισμός κλήσης σε εξέλιξη, απάντηση εισερχόμενης κλήσης
	Καμία δραστηριότητα/ Streaming	Φωνητικός έλεγχος
	Εισερχόμενη κλήση	Απόρριψη
Σύντομο διπλό πάτημα	Κλήση σε εξέλιξη	Μεταφορά κλήσης μεταξύ τηλεφώνου/ σετ μικροφώνου-ακουστικών
	Κλήση σε εξέλιξη σε τηλέφωνο, εισερχόμενη κλήση	Απόρριψη εισερχόμενης κλήσης
Σύντομο τριπλό πάτημα	Streaming	Μετάβαση στο επόμενο κομμάτι
	Streaming	Μετάβαση στο προηγούμενο κομμάτι

**ΤΟ ΓΝΩΡΙΖΑΤΕ ΑΥΤΟ:** Η αναπαραγωγή ήχου θα διακοπεί αυτομάτως από τη μονάδα αναπαραγωγής ήχου στην περίπτωση κλήσης σε εξέλιξη. Μετά τον τερματισμό της κλήσης, η αναπαραγωγή ήχου θα ξεκινήσει και πάλι αυτόματα.

## 8.7. ΣΥΝΔΕΣΗ ΣΕ ΑΜΦΙΔΡΟΜΗ ΣΥΣΚΕΥΗ ΡΑΔΙΟΕΠΙΚΟΙΝΩΝΙΑΣ

### 8.7.1. ΛΕΙΤΟΥΡΓΙΑ ΑΜΦΙΔΡΟΜΗΣ ΣΥΣΚΕΥΗΣ ΡΑΔΙΟΕΠΙΚΟΙΝΩΝΙΑΣ

(Εικόνα 8)

Κουμπί Bluetooth	Κατάσταση	Ενέργεια
Πάτημα	Καμία δραστηριότητα/ Streaming	Έναρξη εκπομπής στην αμφίδρομη συσκευή ραδιοεπικοινωνίας
Απελευθέρωση	Εκπομπή στην αμφίδρομη συσκευή ραδιοεπικοινωνίας	Διακοπή εκπομπής στην αμφίδρομη συσκευή ραδιοεπικοινωνίας

## 8.8. 3M™ CONNECTED EQUIPMENT, ΕΦΑΡΜΟΓΗ ΓΙΑ ΚΙΝΗΤΕΣ ΣΥΣΚΕΥΕΣ

Συνδέστε το «WS™ ALERT™ X Headset» με την εφαρμογή για κινητές συσκευές «3M™ Connected Equipment» που υποστηρίζει τόσο Android όσο και iOS. Όταν συνδεθείτε στην εφαρμογή για κινητές συσκευές, θα έχετε πρόσβαση στις ρυθμίσεις, στις παραμέτρους, στις οδηγίες χρήσης κ.λπ.

**ΣΗΜΕΙΩΣΗ:** Για περισσότερες πληροφορίες, πηγαίστε στο «App Store» ή στο «Google Play» και κατεβάστε την εφαρμογή «3M™ Connected Equipment». Για υποστήριξη σχετικά με την εφαρμογή «3M™ Connected Equipment», ανατρέξτε στις πληροφορίες της εφαρμογής για κινητές συσκευές.

## 9. ΛΕΙΤΟΥΡΓΙΕΣ ΜΕΝΟΥ

### 9.1. ΡΥΘΜΙΣΗ ΠΑΡΑΜΕΤΡΩΝ ΤΟΥ ΣΕΤ ΜΙΚΡΟΦΩΝΟΥ-ΑΚΟΥΣΤΙΚΩΝ

(Εικόνα 7)

Πατήστε παρατεταμένα (~2 s) το κουμπί Μενού [M] για να μεταβείτε στο μενού ρύθμισης παραμέτρων. Ένα φωνητικό μήνυμα θα επιβεβαιώσει «Menu» (Μενού). Πατήστε σύντομα (1 s) το κουμπί Μενού [M] για να περιηγηθείτε στο μενού. Ένα φωνητικό μήνυμα επιβεβαιώνει κάθε βήμα του μενού. Πατήστε σύντομα (~0,5 s) το κουμπί [+] ή το κουμπί [-] για να ενεργοποιήσετε/απενεργοποιήσετε/αλλάξετε διάφορες παραμέτρους.

#### 1. Bluetooth pairing (Ζευγοποίηση Bluetooth)

(Εικόνα 6)

Όταν ακουστεί το φωνητικό μήνυμα «Bluetooth pairing» (ζευγοποίηση Bluetooth), πατήστε σύντομα (1 s) το κουμπί [+] για να ξεκινήσει η ζευγοποίηση. Πατήστε σύντομα (~0,5 s) το κουμπί [-] για να σταματήσει η ζευγοποίηση. Ένα φωνητικό μήνυμα θα επιβεβαιώσει, «Pairing on» (Ζευγοποίηση ενεργοποιημένη). Αναζητήστε και επιλέξτε «WS ALERT X» στη συσκευή σας Bluetooth. Ένα φωνητικό μήνυμα θα επιβεβαιώσει την ολοκλήρωση της ζευγοποίησης «Pairing complete» (Η ζευγοποίηση ολοκληρώθηκε) και «Connected» (Έγινε σύνδεση).

Πατήστε σύντομα (1 s) το κουμπί [-] για να σταματήσει η ζευγοποίηση. Ένα φωνητικό μήνυμα θα επιβεβαιώσει, «Pairing off» (Η ζευγοποίηση απενεργοποιήθηκε).

#### 2. Bass boost (Ενίσχυση μπάσων)

(Εικόνα 7)

Το Bass boost παρέχει πλουσιότερο ήχο μπάσων στη ροή στερεοφωνικής μουσικής. Πατήστε σύντομα (1 s) το κουμπί [+] ή το κουμπί [-] για να ενεργοποιήσετε/απενεργοποιήσετε το Bass boost.

#### 3. Ambient balance (Ισορροπία ήχων περιβάλλοντος)

(Εικόνα 7)

Πατήστε σύντομα (1 s) το κουμπί [-] για να αυξηθεί η αριστερή πλευρά και να μειωθεί η δεξιά πλευρά. Πατήστε σύντομα (~0,5 s) το κουμπί [+] για να αυξηθεί η δεξιά πλευρά και να μειωθεί η αριστερή πλευρά. Ένα φωνητικό μήνυμα θα σας ενημερώσει όταν το Ambient balance ρυθμιστεί στο κέντρο, «Center» (Κέντρο).

#### 4. Ambient equalizer (Ισοσταθμιστής ήχων περιβάλλοντος)

(Εικόνα 7)

Η επιλογή Ambient equalizer αλλάζει τη χαρακτηριστική καμπύλη συχνότητας του ήχου περιβάλλοντος.

Πατήστε σύντομα (~0,5 s) το κουμπί [-] ή το κουμπί [+] για να αλλάξετε τα επίπεδα του Ambient equalizer, «Low – Normal – High – Extra high» (Χαμηλή – Κανονική – Υψηλή – Πολύ υψηλή).

#### 5. Sidetone volume (Ένταση πλευρικών τόνων)

(Εικόνα 7)

Οι πλευρικοί τόνοι είναι ένα ηχητικό σήμα επιβεβαίωσης προς το χρήστη του σετ μικροφώνου-ακουστικών κατά τη διάρκεια μιας συζήτησης. Πατήστε σύντομα (~0,5 s) το κουμπί [-] ή το κουμπί [+] για να αλλάξετε την ένταση πλευρικών τόνων, «Off – Low – Normal – High» (Απενεργοποιημένη – Χαμηλή – Κανονική – Υψηλή).

#### 6. Battery type (Τύπος μπαταριών)

(Εικόνα 7)

Πατήστε σύντομα (~0,5 s) το κουμπί [-] ή το κουμπί [+] για να αλλάξετε τον τύπο μπαταριών σε επαναφορτιζόμενες ή αλκαλικές.

#### 7. Reset to factory default (Επαναφορά εργοστασιακών προεπιλογών)

(Εικόνα 9)

Πατήστε σύντομα (~0,5 s) το κουμπί [-] ή το κουμπί [+], και μετά πατήστε παρατεταμένα (~2 s) το κουμπί Μενού [M]. Ένα φωνητικό μήνυμα θα σας καθοδηγήσει.

**ΕΞΥΠΝΗ ΣΥΜΒΟΥΛΗ:** Αν γίνει επαναφορά των εργοστασιακών προεπιλογών στο σετ μικροφώνου-ακουστικών, το σετ μικροφώνου-ακουστικών μεταβαίνει αυτόματα στη λειτουργία ζευγοποίησης μόλις ενεργοποιηθεί ξανά.

## 10. ΕΠΙΛΥΣΗ ΠΡΟΒΛΗΜΑΤΩΝ

Πρόβλημα	Πιθανό πρόβλημα/Λύση
Το σετ μικροφώνου-ακουστικών δεν ενεργοποιείται.	Βεβαιωθείτε ότι η μπαταρία του σετ μικροφώνου-ακουστικών είναι πλήρως φορτισμένη. Εξασθενήμένη μπαταρία. Αντικαταστήστε την μπαταρία.
Η ζευγοποίηση απέτυχε.	Βεβαιωθείτε ότι η συσκευή Bluetooth που θέλετε να ζευγοποιηθεί είναι ρυθμισμένη στη λειτουργία ζευγοποίησης και έτοιμη για ζευγοποίηση.
	Η συσκευή Bluetooth που θέλετε να ζευγοποιηθεί είναι εκτός εμβέλειας.
	1. Καταργήστε όλες τις συσκευές Bluetooth που είναι συγχρονισμένες με το τηλέφωνό σας. 2. Επανεκκινήστε το τηλέφωνο (ενεργοποιήστε/απενεργοποιήστε το τηλέφωνό σας). 3. Εκτελέστε επαναφορά εργοστασιακών τιμών στο σετ μικροφώνου-ακουστικών. 4. Ζευγοποιήστε το σετ μικροφώνου-ακουστικών με το τηλέφωνό σας. 5. Αν το πρόβλημα παραμένει, δοκιμάστε να ζευγοποιηθείτε άλλο τηλέφωνο για να δείτε αν αυτό βοηθάει.

Πρόβλημα	Πιθανό πρόβλημα/Λύση
Ακούω κροταλισματα κατά τη διάρκεια του streaming/ τηλεφωνικών κλήσεων.	Το Bluetooth είναι μια τεχνολογία ραδιοεπικοινωνίας, γεγονός που σημαίνει ότι είναι ευαίσθητο σε αντικείμενα που βρίσκονται ανάμεσα στο σετ μικροφώνου-ακουστικών και στη συσκευή με την οποία είναι συνδεδεμένη. Η απόσταση ανάμεσα στο σετ μικροφώνου-ακουστικών και τη συνδεδεμένη συσκευή θα πρέπει να είναι 10 μέτρα με οπτική επαφή (δηλ. χωρίς τοίχους κ.λπ.). Ακόμα και η θέση του τηλεφώνου πάνω στο σώμα μπορεί να είναι σημαντική.
Έχω πρόβλημα με τη ραδιοφωνική λήψη FM.	Βεβαιωθείτε ότι η μπαταρία του σετ μικροφώνου-ακουστικών είναι πλήρως φορτισμένη.
	Εξασθενημένη μπαταρία. Αντικαταστήστε την μπαταρία.
	Η ραδιοφωνική λήψη εξαρτάται από την τοπογραφία και το περιβάλλον όπου βρίσκεστε. Αν η λήψη δεν είναι καλή, δοκιμάστε να αλλάξετε χώρο.

## 11. ΔΙΑΡΚΕΙΑ ΖΩΗΣ ΠΡΟΪΟΝΤΟΣ

Συνιστάται να αντικαθιστάτε το προϊόν σας εντός 5 ετών από την ημερομηνία κατασκευής. Η διάρκεια ζωής του προϊόντος εξαρτάται σημαντικά από το περιβάλλον στο οποίο αποθηκεύεται, χρησιμοποιείται, υποβάλλεται σε σέρβις και συντήρηση. Ο χρήστης πρέπει να επιθεωρεί τακτικά το προϊόν ώστε να προσδιορίζει ότι έχει φτάσει στο τέλος του κύκλου ζωής του. Ακολουθούν παραδείγματα που δείχνουν ότι το προϊόν έχει φτάσει στο τέλος του κύκλου ζωής του:

- Ορατά ελαττώματα, όπως ρωγμές, παραμορφώσεις, εξαρτήματα που έχουν χαλαρώσει ή λείπουν.
- Εντοπισμός υποβάθμισης της απόδοσης εξασθένησης του προστατευτικού ακοής, παράξενος θόρυβος ή αφύσικα υψηλή ένταση ήχου κατά την ηλεκτρονική αναπαραγωγή ήχου του προϊόντος.

**ΣΗΜΕΙΩΣΗ:** Η διάρκεια ζωής του προϊόντος δεν περιλαμβάνει τις μπαταρίες.

## 12. ΚΑΘΑΡΙΣΜΟΣ ΚΑΙ ΣΥΝΤΗΡΗΣΗ

Ελέγξτε οπτικά την κατάσταση των μπαταριών. Αντικαταστήστε τες αν εντοπιστεί διαρροή στις μπαταρίες ή ελάττωμα.

Χρησιμοποιήστε ένα πανί εμποτισμένο με σαπούνι και χλιαρό νερό για να καθαρίσετε τα εξωτερικά περιβλήματα, το τόξο στήριξης και τα μαξιλαράκια.

**ΣΗΜΕΙΩΣΗ:** ΜΗ βυθίζετε το προστατευτικό ακοής στο νερό.

Αν το προστατευτικό ακοής βραχεί με νερό της βροχής ή ιδρώτα, γυρίστε τα ακουστικά προς τα έξω, αφαιρέστε τα μαξιλαράκια και τις επενδύσεις από αφρολέξ και αφήστε τα να στεγνώσουν πριν τα επαναποθετήσετε. Τα μαξιλαράκια και οι επενδύσεις από αφρολέξ ενδέχεται να φθαρούν με τη χρήση και θα πρέπει να εξετάζονται σε τακτά χρονικά διαστήματα για τυχόν ρωγμές ή άλλη ζημιά. Όταν χρησιμοποιούνται τακτικά, η 3M συνιστά να αντικαθιστάτε

τις επενδύσεις από αφρολέξ και τα μαξιλαράκια τουλάχιστον δύο φορές το χρόνο, έτσι ώστε να εξασφαλίζεται σταθερή εξασθένηση, υγιεινή και άνεση.

Σε θερμό και υγρό περιβάλλον μπορεί να απαιτούνται συχνότερες αλλαγές, έτσι ώστε να διατηρούνται αποδεκτά επίπεδα υγιεινής. Αν κάποιο μαξιλαράκι υποστεί ζημιά, θα πρέπει να αντικατασταθεί. Ανατρέξτε στην ενότητα Ανταλλακτικά πίο κάτω.

### 12.1. ΑΦΑΙΡΕΣΗ ΚΑΙ ΑΝΤΙΚΑΤΑΣΤΑΣΗ ΜΑΞΙΛΑΡΙΩΝ

(Εικόνα H:11 - H:13)

**H:11** Για να αφαιρέσετε το μαξιλαράκι, περάστε τα δάχτυλά σας κάτω από το εσωτερικό άκρο του μαξιλαριού και τραβήξτε σταθερά ευθεία προς τα έξω.

**H:12** Αφαιρέστε την ή τις επενδύσεις που ήδη υπάρχουν και τοποθετήστε καινούργια(ες).

**H:13** Τοποθετήστε τη μία πλευρά του μαξιλαριού στην εγκοπή του ακουστικού και, στη συνέχεια, πιέστε την αντικριστή πλευρά μέχρι να κουμπώσει το μαξιλαράκι.

### 12.2. ΑΦΑΙΡΕΣΗ ΚΑΙ ΑΝΤΙΚΑΤΑΣΤΑΣΗ ΕΞΩΤΕΡΙΚΩΝ ΠΕΡΙΒΛΗΜΑΤΩΝ

(Εικόνα 1)

Για να αφαιρέσετε τα εξωτερικά περιβλήματα:

Βάλτε τα δάχτυλά σας ή ένα εργαλείο κάτω από το άκρο της ασφάλειας του εξωτερικού περιβλήματος και τραβήξτε προς τα έξω και κάτω για να απασφαλίσετε το εξωτερικό περίβλημα. Αφαιρέστε το περίβλημα ανασκελώνοντάς το από το κάτω άκρο.

Για να στερεώσετε τα εξωτερικά περιβλήματα:

Πιέστε προς τα κάτω την ασφάλεια του εξωτερικού περιβλήματος για να βεβαιωθείτε ότι βρίσκεται στη θέση απασφάλισης. Τοποθετήστε το περύγιο του πάνω άκρου του εξωτερικού περιβλήματος μέσα στη σχισμή του πάνω άκρου του ακουστικού.

Αφού πιέσετε το εξωτερικό περίβλημα στη σωστή θέση μέχρι τέρμα, ωθήστε την ασφάλεια προς τα πάνω για να ασφαλίσει το εξωτερικό περίβλημα στο ακουστικό.

## 13. ΑΝΤΑΛΛΑΚΤΙΚΑ ΚΑΙ ΑΞΕΣΟΥΑΡ

Μπορεί να μην είναι διαθέσιμα όλα τα ανταλλακτικά και τα αξεσουάρ σε όλες τις αγορές.

Κωδικός είδους	Όνομα
HY82	Κιτ υγιεινής (EN, ANSI, CSA/ANSI και AS/NZS)
HY80	HY80 Στεγανοποιητικό δαχτυλίδι από γέλη (EN και AS/NZS)
210300-664-GY/1	Καλύμματα για σετ μικροφώνου-ακουστικών WS™ ALERT™, έντονο κίτρινο χρώμα, 1 ζεύγος
210300-664-RD/1	Καλύμματα για σετ μικροφώνου-ακουστικών WS™ ALERT™, κόκκινο χρώμα, 1 ζεύγος

Κωδικός είδους	Όνομα
210300-664-BA/1	Καλύμματα για σετ μικροφώνου-ακουστικών WS™ ALERT™, μπλε χρώμα, 1 ζεύγος
210300-664-OR/1	Καλύμματα για σετ μικροφώνου-ακουστικών WS™ ALERT™, πορτοκαλί χρώμα, 1 ζεύγος
210300-664-RE/1	Καλύμματα για σετ μικροφώνου-ακουστικών WS™ ALERT™, ροζ χρώμα, 1 ζεύγος
210300-664-SV/1	Καλύμματα για σετ μικροφώνου-ακουστικών WS™ ALERT™, μαύρο χρώμα, 1 ζεύγος
210300-664-GB/1	Καλύμματα για σετ μικροφώνου-ακουστικών WS™ ALERT™, πράσινο φωσφοριζέ χρώμα, 1 ζεύγος
LR6NM	Επαναφορτιζόμενες μπαταρίες NiMH AA
MT53N-14/1	Μικρόφωνο ηλεκτρίτη τύπου προβόλου, 240 mm με βύσμα συμπερ. προστατευτικού ανέμου M995/2
M995/2	M995 Προστατευτικό ανέμου για μικρόφωνο ομιλίας
HY100A	HY100A Παρέμβυσμα υγιεινής Clean
HYM1000	Προστατευτικό μικροφώνου (4,5 μέτρα)

## 14. ΑΠΟΘΗΚΕΥΣΗ

- Αποθηκεύετε το προϊόν σε καθαρό και στεγνό χώρο πριν από και μετά τη χρήση.
- Αποθηκεύετε πάντοτε το προϊόν στην αρχική συσκευασία και μακριά από πηγές άμεσης θερμότητας ή ηλιακού φωτός, σκόνη και επιβλαβείς χημικές ουσίες.
- Εύρος τιμών θερμοκρασίας αποθήκευσης: -20°C έως 40°C.
- Σχετική υγρασία: < 90%.
- Εκδόσεις τόξου στήριξης και τόξου σβέρκου: Βεβαιωθείτε ότι δεν ασκείται δύναμη στο τόξο στήριξης ή στο τόξο σβέρκου και ότι τα μαξιλάρια δεν συμπιέζονται.
- Έκδοση εξαρτήματος στερέωσης φορέα: Διασφαλίστε ότι τα προστατευτικά ακοής βρίσκονται στη θέση κατάστασης εργασίας (βλ. εικόνα I:6) και ότι τα μαξιλάρια δεν συμπιέζονται.
- ΣΗΜΕΙΩΣΗ:** Αφαιρέστε τις μπαταρίες όταν σκοπεύετε να αποθηκεύσετε το προϊόν για μεγάλες χρονικές περιόδους.

## 15. ΣΥΜΒΟΛΑ

Το παρόν κεφάλαιο είναι γενικό και εξηγεί τη σημασία διαφόρων συμβόλων που συναντώνται στις ετικέτες, τη συσκευασία και/ή πάνω στο ίδιο το προϊόν.

Σύμβολο	Περιγραφή
	Να διατηρείται μακριά από βροχή και ξηρές συνθήκες (μέγ. υγρασία 90%).
	Τα όρια μέγιστης και ελάχιστης θερμοκρασίες αποθήκευσης του προϊόντος.
	Πληροφορίες που σχετίζονται με τις οδηγίες λειτουργίας. Οι οδηγίες λειτουργίας θα πρέπει να τηρούνται κατά τον χειρισμό της συσκευής.
	Απαιτείται προσοχή κατά τον χειρισμό της συσκευής. Η τρέχουσα κατάσταση απαιτεί επίγνωση του χειριστή ή ενέργεια του χειριστή προς αποφυγή ανεπιθύμητων συνεπειών.
	Η χώρα κατασκευής των προϊόντων. Ο όρος «CC» πρέπει να αντικαθίσταται από τον κωδικό χώρας δύο γραμμάτων CN = Κίνα, SE = Σουηδία ή PL = Πολωνία (ISO 3166-1). Η ημερομηνία κατασκευής είναι της μορφής EEEE/MM.
	Ο κατασκευαστής ενός προϊόντος.
	ΑΗΗΕ (απόβλητα ηλεκτρικού και ηλεκτρονικού εξοπλισμού). Το προϊόν περιέχει ηλεκτρικά και ηλεκτρονικά εξαρτήματα, και δεν πρέπει να απορρίπτεται κατά την τυπική αποκομιδή απορριμμάτων. Συμβουλευτείτε τις τοπικές οδηγίες σχετικά με την απόρριψη ηλεκτρικού και ηλεκτρονικού εξοπλισμού.
	Σύμβολο ανακύκλωσης. Ανακυκλώνετε το παρόν προϊόν σε σταθμό ανακύκλωσης για ηλεκτρικό και ηλεκτρονικό εξοπλισμό.

## 16. ΕΓΓΥΗΣΗ ΚΑΙ ΠΕΡΙΟΡΙΣΜΟΣ ΕΥΘΥΝΗΣ

**ΣΗΜΕΙΩΣΗ:** Οι δηλώσεις που ακολουθούν δεν ισχύουν στην Αυστραλία και τη Νέα Ζηλανδία.

Οι καταναλωτές θα πρέπει να στηρίζονται στα νόμιμα δικαιώματά τους.

### 16.1. ΕΓΓΥΗΣΗ

Σε περίπτωση που οποιοδήποτε προϊόν του Τμήματος Προσωπικής Ασφάλειας 3M διαπιστωθεί ότι είναι ελαττωματικό ως προς το υλικό ή την εργασία ή ότι δεν συμμορφώνεται με οποιαδήποτε ρητή εγγύηση για συγκεκριμένο σκοπό, η μοναδική υποχρέωση της 3M και το μόνο ένδικο μέσο σας θα είναι, κατ' επιλογή της 3M, η επιδιόρθωση, η αντικατάσταση ή η επιστροφή της τιμής αγοράς τέτοιων εξαρτημάτων ή προϊόντων κατόπιν έγκαιρης κοινοποίησης του προβλήματος από εσάς και τεκμηρίωσης ότι το προϊόν αποθηκεύτηκε, συντηρήθηκε και χρησιμοποιήθηκε σύμφωνα με τις γραπτές οδηγίες της 3M.

ΕΚΤΟΣ ΑΠΟ ΤΙΣ ΠΕΡΙΠΤΩΣΕΙΣ ΠΟΥ ΑΠΑΓΟΡΕΥΕΤΑΙ ΔΙΑ ΝΟΜΟΥ, Η ΠΑΡΟΥΣΑ ΕΓΓΥΗΣΗ ΕΙΝΑΙ ΑΠΟΚΛΕΙΣΤΙΚΗ ΚΑΙ ΑΝΤΙΚΑΘΙΣΤΑ ΟΠΟΙΑΔΗΠΟΤΕ ΡΗΤΗ Ή ΣΙΩΠΗΡΗ ΕΓΓΥΗΣΗ ΕΜΠΟΡΕΥΣΙΜΟΤΗΤΑΣ, ΚΑΤΑΛΛΗΛΟΤΗΤΑΣ ΓΙΑ ΣΥΓΚΕΚΡΙΜΕΝΟ ΣΚΟΠΟ Ή ΑΛΛΗ ΕΓΓΥΗΣΗ ΠΟΙΟΤΗΤΑΣ Ή ΑΥΤΕΣ ΠΟΥ ΠΡΟΚΥΠΤΟΥΝ ΑΠΟ ΠΡΟΗΓΟΥΜΕΝΕΣ ΣΥΝΑΛΛΑΓΕΣ ΜΕΤΑΞΥ ΤΩΝ ΜΕΡΩΝ, Ή ΕΘΙΜΙΚΗ Ή ΕΜΠΟΡΙΚΗ ΠΡΑΚΤΙΚΗ, ΕΚΤΟΣ ΑΠΟ ΝΟΜΙΚΑ ΕΛΑΤΤΩΜΑΤΑ ΚΑΙ ΚΑΤΑ ΤΗΣ ΠΑΡΑΒΙΑΣΗΣ ΔΙΚΑΙΩΜΑΤΩΝ ΕΥΡΕΣΙΤΕΧΝΙΑΣ.

Η 3M δεν έχει καμία υποχρέωση στο πλαίσιο της παρούσας εγγύησης αναφορικά με οποιοδήποτε προϊόν υποστεί βλάβη λόγω ανεπαρκούς ή ακατάλληλης αποθήκευσης, χειρισμού ή συντήρησης, αδυναμίας τήρησης των οδηγιών του προϊόντος, μετατροπής ή ζημιάς στο προϊόν λόγω ατυχήματος, αμέλειας ή εσφαλμένης χρήσης.

### 16.2. ΠΕΡΙΟΡΙΣΜΟΣ ΕΥΘΥΝΗΣ

ΕΚΤΟΣ ΑΠΟ ΤΙΣ ΠΕΡΙΠΤΩΣΕΙΣ ΠΟΥ ΑΠΑΓΟΡΕΥΕΤΑΙ ΔΙΑ ΝΟΜΟΥ, Η 3M ΔΕΝ ΦΕΡΕΙ ΣΕ ΚΑΜΙΑ ΠΕΡΙΠΤΩΣΗ ΕΥΘΥΝΗ ΓΙΑ ΟΠΟΙΑΔΗΠΟΤΕ ΑΜΕΣΗ, ΕΜΜΕΣΗ, ΕΙΔΙΚΗ, ΘΕΤΙΚΗ Ή ΑΠΟΘΕΤΙΚΗ ΑΠΩΛΕΙΑ Ή ΖΗΜΙΑ (ΣΥΜΠΕΡΙΛΑΜΒΑΝΟΜΕΝΩΝ ΧΑΜΕΝΩΝ ΚΕΡΔΩΝ) ΠΡΟΚΛΗΘΕΙ ΑΠΟ ΑΥΤΟ ΤΟ ΠΡΟΪΟΝ, ΑΝΕΞΑΡΤΗΤΑ ΑΠΟ ΤΗΝ ΕΦΑΡΜΟΣΘΕΙΣΑ ΝΟΜΙΚΗ ΔΙΑΤΥΠΩΣΗ. ΤΑ ΕΝΔΙΚΑ ΜΕΣΑ ΠΟΥ ΠΡΟΑΝΑΦΕΡΟΝΤΑΙ ΣΤΟ ΠΑΡΟΝ ΕΙΝΑΙ ΑΠΟΚΛΕΙΣΤΙΚΑ.

### 16.3. ΚΑΜΙΑ ΤΡΟΠΟΠΟΙΗΣΗ

Δεν επιτρέπονται τροποποιήσεις σε αυτήν τη συσκευή χωρίς τη γραπτή συγκατάθεση της εταιρείας 3M. Μη εγκεκριμένες τροποποιήσεις ενδέχεται να ακυρώσουν την εγγύηση και την άδεια του χρήστη να χρησιμοποιεί τη συσκευή.

## 17. ΑΠΟΡΡΙΨΗ

### 17.1. ΑΠΟΡΡΙΨΗ ΜΠΑΤΑΡΙΑΣ

Το τοπικό, περιφερειακό και εθνικό δίκαιο επιβάλλει την ανακύκλωση πολλών επαναφορτιζόμενων μπαταριών. Για τη σωστή ανακύκλωση/απόρριψη της κοινής ή της επαναφορτιζόμενης μπαταρίας, ακολουθείτε πάντοτε τους τοπικούς κανονισμούς απόρριψης στερεών αποβλήτων. Επιπλέον, στις Ηνωμένες Πολιτείες και τον Καναδά, η 3M συνεργάζεται με το φορέα Call2Recycle (RBRC), παρέχοντάς σας υπηρεσίες ανακύκλωσης, για να σας βοηθήσει να διασφαλίσετε τη σωστή ανακύκλωση των επαναφορτιζόμενων μπαταριών που χρησιμοποιούνται στα προϊόντα μας. Για να λάβετε βοήθεια για τη χρήση της συγκεκριμένης υπηρεσίας, καλέστε τη γραμμή βοήθειας του φορέα Call2Recycle για πληροφορίες σχετικά με την ανακύκλωση μπαταριών στο 1-800-8-BATTERY (1-800-822-8837) ή συμβουλευτείτε τον ηλεκτρονικό οδηγό ανακύκλωσης μπαταριών Call2Recycle στον ιστότοπο [www.call2recycle.org](http://www.call2recycle.org).



### 17.2. ΑΠΟΡΡΙΨΗ ΗΛΕΚΤΡΟΝΙΚΩΝ ΑΠΟΒΛΗΤΩΝ

Αυστραλία: Για την απόρριψη των ηλεκτρονικών αποβλήτων στο τέλος της διάρκειας ζωής τους οι πελάτες πρέπει να μεταβαίνουν στον δημοτικό χώρο που έχει προβλεφθεί από το αρμόδιο όργανο.

Νέα Ζηλανδία: Οι πελάτες πρέπει να απορρίπτουν τα ηλεκτρονικά απόβλητα στο τέλος της διάρκειας ζωής τους στους κάδους απόρριψης ηλεκτρονικών αποβλήτων της περιοχής τους.

Η συσκευή πρέπει να απορρίπτεται σύμφωνα με τους τοπικούς νόμους και κανονισμούς.

### 3M™ PELTOR™ WS™ ALERT™ X slušalice

MRX21A4WS6\*

MRX21P3E4WS6\*

\*Označava varijantu proizvoda

## 1. UVOD

Čestitamo vam i zahvaljujemo na odabiru ovih slušalica za komunikacijska rješenja!

### 1.1. NAMJENA

Ove slušalice namijenjene su zaštiti radnika od opasnih razina buke i glasnih zvukova uz istodobnu mogućnost komunikacije putem ugrađene tehnologije Bluetooth te slušanja okoline putem ambijentalnih mikrofona. Svi korisnici moraju s razumijevanjem pročitati priložene korisničke upute i upoznati se s upotrebom ovog uređaja.

3M PSD proizvodi namijenjeni su samo profesionalnoj uporabi.

U Europi, neki proizvodi tvrtke 3M PELTOR mogu biti prikladni i za izvjesne neprofesionalne primjene. Uvijek pročitajte i slijedite Upute za uporabu.

### 1.2. NOSAČ

Riječ se „nosač“ u ovome dokumentu odnosi na zaštitu za glavu, zaštitu za lice i/ili nezaštitne uređaje.

## 2. SIGURNOST

### 2.1. VAŽNO

Prije upotrebe pročitajte, usvojite te slijedite sve sigurnosne informacije iz ovih uputa. Sačuvajte ove upute za buduću upotrebu. Dodatne informacije ili odgovore na sva pitanja zatražite od tehničke službe tvrtke 3M (podaci za kontakt navedeni su na posljednjoj stranici).

### UPOZORENJE

Ove zaštitne slušalice smanjuju izloženost opasnoj buci i drugim glasnim zvukovima. Ako se zaštitne slušalice nepravilno upotrebljavaju ili se ne upotrebljavaju tijekom svakog izlaganja opasnoj buci, može doći do gubitka sluha ili ozljeda. Upute za pravilnu upotrebu zatražite od poslovođe, pročitajte u uputama za korisnika ili nazovite tehničku službu tvrtke 3M. Ako vam se tijekom ili nakon izloženosti buci (uključujući pucnjeve iz vatrenog oružja) čini da su zvukovi prigušeni ili pak čujete zvonjavu ili zujanje u ušima odnosno ako iz bilo kojeg drugog razloga posumnjate u probleme sa sluhom, odmah napustite bučno okruženje i obratite se liječniku i/ili poslovođi.

#### **Nepriдрžavanje ovih uputa može rezultirati teškim ozljedama ili smrću:**

a. Ovaj štitnik za uši ima i značajku za zabavu. Slušanje glazbe ili druge zvučne komunikacije može smanjiti pažnju za događanja u okolini i sposobnost uočavanja signala upozorenja na određenom radnom mjestu. Ostanite na oprezu i podesite glasnoću zvuka na najmanju prihvatljivu razinu.

b. Za smanjenje opasnosti od uzrokovanja eksplozije nemojte primjenjivati proizvode i pribor koji nisu samosigurni u potencijalno eksplozivnoj atmosferi.

#### **Nepoštovanje ovih uputa može umanjiti zaštitu koju pružaju zaštitne slušalice te uzrokovati gubitak sluha:**

a. Tvrtka 3M preporučuje testiranje pristajanja zaštitnih slušalica za svakog radnika zasebno. Istraživanje pokazuje kako je smanjenje razine buke za korisnike manje od one navedene na vrijednostima oznake za razinu prigušivanja buke na pakiranju zbog razlika u prikladnosti, sposobnosti pristajanja i motivaciji korisnika. Pogledajte važeće propise i smjernice o prilagođavanju vrijednosti oznake razine/a prigušivanja buke. U nedostatku važećih propisa preporučuje se smanjenje razine/a prigušivanja radi bolje procjene uobičajene zaštite.

b. Američka EPA navodi NRR kao mjeru smanjenja buke pomoću zaštitnih slušalica. No tvrtka 3M ne jamči prikladnost NRR-a u ovu svrhu. Tvrtka 3M preporučuje testiranje pristajanja zaštitnih slušalica za svakog radnika zasebno. Istraživanje pokazuje kako je smanjenje razine buke za korisnike manje od one navedene na vrijednostima oznake za razinu prigušivanja buke na pakiranju zbog razlika u prikladnosti, sposobnosti pristajanja i motivaciji korisnika. Pogledajte važeće propise i smjernice o prilagođavanju vrijednosti oznake razine/a prigušivanja buke. Preporučuje se smanjenje NRR-a za 50 % radi bolje procjene uobičajene zaštite.

c. Pazite na pravilan odabir, pristajanje, prilagodbu i održavanje zaštitnih slušalica. Uređaj nepravilne veličine manje je učinkovit u prigušivanju buke. Za odabir odgovarajuće veličine proučite priložene upute.

d. Zaštitne slušalice pažljivo pregledajte prije svake upotrebe. Ako su oštećene, uzmite neoštećene zaštitne slušalice ili izbjegavajte bučno okruženje.

e. Ako je potrebno nošenje dodatne zaštitne opreme (primjerice zaštitnih naočala, respiratora itd.), odaberite fleksibilne, niskoprofilne okvire ili trake koji će minimalno smetati jastučićima štitnika za uši. Skinite sve druge nepotrebne predmete (primjerice periku, kapu, nakit, slušalice, higijenske presvlake itd.) koji bi mogli ometati pristajanje jastučića štitnika za uši i umanjiti zaštitu koju oni pružaju.

f. Obruč za glavu ili za vrat nemojte savijati niti mu mijenjati oblik te provjerite je li dovoljno čvrst da štitnike za uši drži na mjestu.

g. Štitnici za uši, a naročito jastučići, habaju se upotrebom i potrebno ih je pregledavati u redovitim intervalima da biste uočili npr. napukline i propuštanja. Ako ih redovito upotrebljavate, jastučići za uši i pjenaste obrube zamijenite najmanje dvaput godišnje da biste održali predviđenu zaštitu, higijenu i udobnost.

h. Ako ne budete slijedili gore navedene zahtjeve, razina zaštite koju vam pružaju štitnici za uši znatno će se smanjiti.

#### **Sigurnosne odredbe norme EN 352:**

- Postavljanje higijenskih presvlaka na jastučiće može utjecati na akustičke značajke štitnika za uši.
- Kako se baterije troše, tako se kvaliteta rada može smanjivati. Uobičajeno vrijeme neprekidne upotrebe uz napajanje iz baterije za štitnike za uši iznosi približno 75 sati.
- Određene kemikalije mogu imati štetan utjecaj na ovaj proizvod. Dodatne informacije zatražite od proizvođača.



- Ovi su štitnici za uši pričvršćeni za zaštitu za glavu i/ili uređaje za zaštitu lica i velike su veličine. Štitnici za uši pričvršćeni za zaštitu za glavu i/ili uređaje za zaštitu lica sukladni s normom EN 352-3 male su, srednje ili velike veličine. Štitnici za uši srednje veličine odgovarati će većini korisnika. Štitnici za uši male ili velike veličine dizajnirani su za korisnike kojima ne odgovaraju štitnici srednje veličine.
- Izlaz audiokruga ovog štitnika za uši može prekoračiti razinu ograničenja izlaganja.
- Zvučni signal sustava za zabavu ne premašuje 82 dB(A). Maksimalni SPL je 77,6 dB(A) pri – 10 dBFS.

## 2.2. OPREZ

- Opasnost od eksplozije ako je baterija zamijenjena neispravnom vrstom baterije.
- Obavezno upotrebljavajte zamjenske dijelove tvrtke 3M namijenjene isključivo ovom proizvodu. Upotreba neodobrenih zamjenskih dijelova može smanjiti zaštitu koju ovaj uređaj pruža.
- Upotrebljavajte samo nepunjive AA ili AAA (primjenjive) ili 3M™ PELTOR™ Ni-MH punjive baterije LR6NM ili LR03NM (primjenjive). Ove punjive baterije možda nisu dostupne na svim tržištima.

## 2.3. NAPOMENA

- Ako se nose u skladu sa smjernicama iz ovih korisničkih uputa, ove zaštitne slušalice smanjuju izloženost neprekidnoj buci, kao što su industrijska buka ili buka vozila i zrakoplova, te iznenadnoj buci, kao što su pucnji iz vatrenog oružja. Teško je predvidjeti potrebnu i/ili stvarnu zaštitu sluha postignutu tijekom izloženosti iznenadnoj buci. Na učinkovitost zaštite od pucnjeva iz vatrenog oružja utječu vrsta oružja, broj ispaljenih hitaca, pravilan odabir vrste i veličine zaštitnih slušalica te njihova upotreba, pravilno održavanje zaštitnih slušalica i drugi faktori. Dodatne informacije o zaštiti od iznenadne buke potražite na web-mjestu [www.3M.com](http://www.3M.com).
- Ovaj štitnik za uši prigušuju ovisno o razini buke. Korisnik prije upotrebe treba provjeriti ispravnost rada. U slučaju otkrivanja iskrivljenja ili neispravnosti korisnik treba pročitati savjete proizvođača o održavanju i zamjeni baterije.
- Ovaj štitnik za uši opremljen je sigurnosnim audioulazom. Korisnik prije upotrebe treba provjeriti ispravnost rada. U slučaju otkrivanja iskrivljenja ili neispravnosti korisnik treba pročitati savjete proizvođača o održavanju.
- Ove zaštitne slušalice ograničavaju efektivni audiosignal zabavnih sadržaja koji dolazi do ušiju na 82 dB(A).
- U Kanadi korisnici nosača u kombinaciji sa štitnicima za uši moraju se pridržavati standarda CSA Z94.1 o industrijskim zaštitnim pokrivalima za glavu.
- Raspon radne temperature: -20°C (-4°F) – 50°C (122°F)
- Nemojte kombinirati stare i nove baterije.
- Nemojte kombinirati alkalne, standardne (ugljik-cink) i punjive baterije.
- Za pravilno odlaganje baterija pratite lokalne propise o odlaganju krutog otpada.
- Pozor – slike proizvoda služe samo za ilustraciju.

## 2.4. OBVEZNE IZJAVE KOJE ZAHTIJEVA SAD EPA

Uređaj nepravilne veličine manje je učinkovit u prigušivanju buke. Za odabir odgovarajuće veličine proučite priložene upute.

Iako se zaštitne slušalice preporučuju za zaštitu od štetnog djelovanja iznenadne buke, razina smanjenja buke (engl. Noise Reduction Rating, NRR) temelji se na prigušivanju kontinuirane buke i ne može biti točan pokazatelj razine zaštite koja se može postići protiv iznenadne buke kao što je pucnjava iz vatrenog oružja (tekst koji zahtijeva EPA).

Razina buke koja ulazi osobi u uho, kada se zaštitne slušalice nose prema uputama, vrlo je blizu razlike između A-vrijednosne razine buke u okolini i NRR-a.

Primjer:

1. Razina buke okoline mjerena na uhu iznosi 92 dB(A).
2. NRR iznosi 23 decibela (dB).
3. Razina buke koja ulazi u uho približno je jednaka 69 dB(A).

**OPREZ:** Za bučna okruženja kojima dominiraju frekvencije ispod 500 Hz treba se upotrijebiti C-vrijednosna razina buke u okolini.

## 3. ODOBRENJA

Možda se ne odnose sva odobrenja navedena u ovom odjeljku na vaš određeni model. Ako se neko odobrenje ne odnosi na vaš model, to se može vidjeti na naljepnici/ama na proizvodu.

### 3.1. EUROPSKA ODOBRENJA

#### EU

Ovime 3M Svenska AB izjavljuje da je Bluetooth u skladu s direktivom 2014/53/EU i drugim odgovarajućim direktivama za ispunjavanje zahtjeva za dobivanje oznake CE.

Tvrtka 3M Svenska AB također izjavljuje da je ovaj štitnik za uši vrste osobne zaštitne opreme u skladu s Uredbom (EU) 2016/425.

Ovaj proizvod zaštitne opreme svake godine ispituje SGS Fimko Ltd., Takomotie 8, FI-00380 Helsinki, Finska, identifikacijski broj ovlaštenog certifikacijskog tijela 0598, a vrstu odobrava PZT GmbH, identifikacijski broj ovlaštenog certifikacijskog tijela 1974, Bismarckstrasse 264 B, 26389 Wilhelmshaven, Njemačka.

Proizvod je ispitani i odobren u skladu s normama EN 352-1:2020, EN 352-3:2020, EN 352-4:2020, EN 352-6:2020 i EN 352-8:2020.

#### UK

Ovime 3M Svenska AB izjavljuje da je uređaj za Bluetooth komunikaciju u skladu s Uredbama o radiokomunikacijskoj opremi iz 2017. godine i drugim odgovarajućim uredbama za ispunjavanje zahtjeva za dobivanje oznake UKCA.

Tvrtka 3M Svenska AB također izjavljuje da su zaštitne slušalice tipa OZO u skladu s Uredbama o osobnoj zaštitnoj opremi (Uredba 2016/425 kako je uvedeno u zakon Ujedinjenog Kraljevstva i izmjenjeno).

OZO svake godine revidira i odobri SGS United Kingdom Limited, Rossmore Business Park, Ellesmere Port, Cheshire CH65 3EN, UK, ovlašteno certifikacijsko tijelo br. 0120. Proizvod je ispitani i odobren u skladu s normama EN 352-1:2020, EN 352-3:2020, EN 352-4:2020, EN 352-6:2020 i EN 352-8:2020.

# UK 0120

## EU i VB

Primjenjivo zakonodavstvo može se utvrditi pregledom Izjave o sukladnosti (DoC) na web-mjestu [www.3M.com/peltor/doc](http://www.3M.com/peltor/doc). Izjava o sukladnosti upućuje na to mogu li se primijeniti odobrenja neke druge vrste. Prilikom dohvaćanja Izjave o sukladnosti pronađite broj dijela. Broj dijela štitnika za uši možete pronaći na dnu jedne od čašica. Primjer toga prikazan je na slici u nastavku.



Kopiju Izjave o sukladnosti i dodatne potrebne informacije navedene u uredbama i direktivama također možete dobiti obraćanjem tvrtki 3M u državi u kojoj ste kupili proizvod. Podatke za kontakt potražite na zadnjim stranicama ovih korisničkih uputa.

## 3.2. INFORMACIJE ZA FCC I IC

Uređaj je usklađen s 15. dijelom pravila FCC-a i specifikacijama kanadskog ISED standarda za radijsku opremu koja je izuzeta iz licencija. Rad ovisi o sljedeća dva uvjeta: (1) Ovaj uređaj ne smije uzrokovati štetne interferencije i (2) ovaj uređaj mora prihvatiti sve primljene interferencije, uključujući interferencije koje bi mogle prouzročiti neželjeni način rada.

**NAPOMENA:** Ispitivanjem je utvrđeno da je ovaj uređaj usklađen s ograničenjima za digitalne uređaje klase B prema 15. dijelu pravila FCC-a. Ova ograničenja postavljena su kako bi se osigurala razumna zaštita od štetnih interferencija u stambenom prostoru. Ovaj uređaj stvara, upotrebljava i zrači energiju radijske frekvencije. Ako nisu instalirane i ne koriste se u skladu s uputama, mogu uzrokovati štetnu interferenciju u radijskoj komunikaciji. Nema jamstva, međutim, da se interferencija neće javiti u pojedinim stambenim prostorima. Ako ovaj uređaj uzrokuje štetne smetnje, što se može utvrditi isključivanjem i uključivanjem opreme, korisniku se savjetuje uklanjanje smetnji pomoću jedne od sljedećih mjera ili više njih:

- Preusmjerite ili premjestite antenu.
- Povećajte udaljenost između uređaja koji uzrokuju smetnje.
- Obratite se tehničkoj službi tvrtke 3M.

Ovaj je prenosivi uređaj sa svojom antenom u skladu s pravilima FCC/IC RF u vezi s ograničenim izlaganjem za širu javnost / nekontrolirano izlaganje. Antena koja se upotrebljava za ovaj uređaj ne smije biti kolocirana niti funkcionirati u kombinaciji s bilo kojom drugom antenom ili odašiljačem. Izmjene ili preinake na opremi koje nije izravno odobrila strana odgovorna za sukladnost mogle bi poništiti ovlaštenje korisnika da se služi ovom opremom.

CAN ICES-3 (B)/NMB-3(B)

## 4. OBJAŠNJENJA STANDARDNIH TABLICA

Prigušivanje buke izmjereno je za isključeni uređaj.

### 4.1. EUROPA I ANZ

Tvrtka 3M preporučuje testiranje pristajanja zaštitnih slušalica za svakog radnika zasebno. Istraživanje pokazuje kako je smanjenje razine buke za korisnike manje od one navedene na vrijednostima oznake za razinu prigušivanja buke na pakiranju zbog razlika u prikladnosti, sposobnosti pristajanja i motivaciji korisnika. Pogledajte važeće propise i smjernice o prilagođavanju vrijednosti oznake razine/a prigušivanja buke. U nedostatku važećih propisa preporučuje se smanjenje razine/a prigušivanja radi bolje procjene uobičajene zaštite.

### 4.2. EUROPSKA NORMA EN 352

EN 352-1, EN 352-3

Ref. u tablici	Opis
<b>A:A</b>	Obruč za glavu štitnika za uši s pjenastim jastučićima
<b>A:B</b>	Obruč za glavu štitnika za uši s gel jastučićima
<b>A:C</b>	Dodatak za nosač štitnika za uši s pjenastim jastučićima
<b>A:D</b>	Dodatak za nosač štitnika za uši s gel jastučićima
<b>A:1</b>	f = Središnja frekvencija opsega oktave (Hz)
<b>A:2</b>	MV = Središnja vrijednost (dB)
<b>A:3</b>	SD = Standardno odstupanje (dB)
<b>A:4</b>	APV* = MV - SD (dB) *Pretpostavljena vrijednost zaštite
<b>A:5</b>	H = Procjena zaštite od buke za zvukove visoke frekvencije ( $f \geq 2000$ Hz). M = Procjena zaštite od buke za zvukove srednje frekvencije ( $500 \text{ Hz} < f < 2000$ Hz). L = Procjena zaštite od buke za zvukove niske frekvencije ( $f \leq 500$ Hz).  SNR = Jednbrojčana vrijednost razine smanjivanja buke zaštite za sluh
<b>A:6</b>	S = Mala veličina M = Srednja veličina L = Velika veličina

## EN 352-4 Funkcija zavisna od razine

Ref. u tablici	Opis
B:A	Razine kriterija
B:1	H = razina kriterija za zvukove visoke frekvencije M = razina kriterija za zvukove srednje frekvencije L = razina kriterija za zvukove niske frekvencije

## EN 352-6 Električna sigurnost povezana sa zvučnim ulazom

Ref. u tablici	Opis
C:A	Vanjska bežična sigurnost povezana sa zvučnim ulazom
C:1	Ulazni signal (dBFS)
C:2	Razina zvučnog izlaza (dB (A))
C:3	Ulazni signal kriterija (dBFS) pri kojem je ekvivalentna razina zvučnog tlaka od 82 dB (A)
C:4	Razina izlaznog zvuka za maksimalni ulazni signal (dB (A))
C:5	Vrijeme ekvivalentno 82 dB (A) tijekom 8 č (čč:mm) za maksimalni ulazni signal

## 4.3. STANDARDI ANSI S3.19-1974 (SAD) I CSA 22.2 (KANADA)

Američka EPA navodi NRR kao mjeru smanjenja buke pomoću zaštitnih slušalica. No tvrtka 3M ne jamči prikladnost NRR-a u ovu svrhu. Tvrtka 3M preporučuje testiranje pristajanja zaštitnih slušalica za svakog radnika zasebno. Istraživanje pokazuje kako je smanjenje razine buke za korisnike manje od one navedene na vrijednostima oznake za razinu prigušivanja buke na pakiranju zbog razlika u prikladnosti, sposobnosti pristajanja i motivaciji korisnika. Pogledajte važeće propise i smjernice o prilagodavanju vrijednosti oznake razine/a prigušivanja buke. Preporučuje se smanjenje NRR-a za 50 % radi bolje procjene uobičajene zaštite.

Ref. u tablici	Opis
E:A	Obruč za glavu štitnika za uši s pjenastim jastučićima
E:B	Dodatak za nosač štitnika za uši s pjenastim jastučićima
E:1	Frekvencija (Hz)
E:2	Srednje prigušivanje buke (dB)
E:3	Standardno odstupanje (dB)

Ref. u tablici	Opis
E:4	NRR = Razina smanjenja buke
E:5	CSA klasa (CSA = Kanadsko udruženje za standarde)

## 4.4. STANDARD AS/NZS 1270:2002

Ref. u tablici	Opis
F:A	Obruč za glavu štitnika za uši s pjenastim jastučićima / Obruč za glavu štitnika za uši s gel jastučićima
F:B	Dodatak za nosač štitnika za uši s pjenastim jastučićima / Dodatak za nosač štitnika za uši s gel jastučićima
F:1	f = Frekvencija (Hz)
F:2	$M_f$ = Srednje prigušivanje buke (dB)
F:3	$SD_f$ = Standardno odstupanje (dB)
F:4	$M_f - SD_f$ = Srednja vrijednost umanjena za standardnu devijaciju
F:5	$SLC_{80}$ = Ocjena pretvorbe razine zvuka
F:6	Klasa
F:7	Sila stezanja (N)

## 4.5. NOSEĆI UREĐAJI

Ove štitnike za uši treba ugraditi na noseće uređaje navedene u tablici D i upotrebljavati ih samo s njima. Ovi štitnici za uši testirani su u kombinaciji sa nosećim uređajima navedenim u tablici D, a mogu pružiti različite razine zaštite ako ih se ugradi na različite noseće uređaje.

Objašnjenja tablice s dodacima za nosač:

Ref. u tablici	Opis
D:A	Kompatibilni noseći uređaji
D:B	Dodatak za nosač štitnika za uši s pjenastim jastučićima
D:C	Dodatak za nosač štitnika za uši s gel jastučićima
D:1	Proizvođač
D:2	Model
D:3	Oznaka dodatka
D:4	Veličine glave: S = mala, M = srednja, L = velika

Prilikom odabira dodatka za osobnu zaštitnu opremu za disanje, primjerice zaštite za sluh koja se pričvršćuje na nosač, pogledajte naljepnicu s odobrenjem Nacionalnog instituta za zaštitu i zdravlje na radu (NIOSH) ili se obratite tehničkoj službi tvrtke 3M kako biste doznali koje su konfiguracije odobrene.

## 5. PREGLED

### 5.1. G) KOMPONENTE

(Slika G)

- G:1** Obruč za glavu (PVC, PA)
- G:2** Žica na obruču za glavu (nehrđajući čelik)
- G:3** Zatezači u dvije točke (POM)
- G:4** Jastučić za uho (PVC folija i poliuretanska pjena)
- G:5** Pjenasti obrub (poliuretanska pjena)
- G:6** Čašica (ABS)
- G:7** Mikrofon ovisan o odabranoj razini za zvuk ambijenta (poliuretanska pjena)
- G:8** Komunikacijski mikrofon (ABS, PA)
- G:9** Zaštita od vjetra (PUR pjena)

## 6. PODEŠAVANJA

### 6.1. OPŠTE INFORMACIJE

Sljedeće točke odnose se na glavne radnje kako bi proizvod bio spreman za rad.

### 6.2. UKLANJANJE/POSTAVLJANJE BATERIJA

Uvjerite se da ste pročitali sadržaj poglavlja 2 i da ga razumijete. Sigurnost prije zamjene baterije/baterija.

(Slika 1)

1. Prstima odvojite zasun lijeve čašice.
2. Otvorite čašicu.
3. Umetnite ili zamijenite baterije. Pazite da polaritet odgovara oznakama.
4. Zatvorite čašicu i završite zasun.

**NAPOMENA:** Promijenite vrstu baterija ako punjive baterije zamjenjujete nepunjivim, pogledajte odjeljak „Konfiguracija slušalica“.

### 6.3. TRAJANJE RADA

Približno vrijeme rada s novim alkalnim baterijama AA i potpuno napunjenim punjivim baterijama LR6NM (2100 mAh): Usmjeravanje tehnologijom Bluetooth i ovisnost o razini zvuka pribl. 75 sati.

**NAPOMENA:** Vrijeme upotrebe razlikuje se ovisno o okolišu, temperaturi i starosti/stanju baterije.

## 7. UPUTE ZA NAMJEŠTANJE

Zaštitne slušalice pažljivo pregledajte prije svake upotrebe. Ako su oštećene, uzmite neoštećene zaštitne slušalice ili izbjegavajte bučno okruženje.

### 7.1. OBRUČ ZA GLAVU

(Slika H:1 - H:3)

**H:1** Izvucite čašice i nagnite vrh školjke prema van jer kabel mora biti s vanjske strane obruča za glavu.

**H:2** Podesite visinu čašica pomicanjem prema gore ili dolje dok obruč za glavu držite na mjestu.

**H:3** Obruč za glavu treba biti položen poprečno po gornjem dijelu glave kao što je prikazano i treba nositi težinu slušalica.

### 7.2. DODATAK ZA NOSAČ

(Slika H:4 - H:8)

**H:4** Dodatak za nosač umetnite u utor na nosaču i pritisnite ga da sjedne na svoje mjesto (H:5).

**H:6** Način za rad: Žice obruča za glavu pritisnite prema unutra dok ne začujete škljocaj na objema stranama. Pazite da u načinu za rad čašice i žice obruča za glavu ne pritišću rub nosača jer to može smanjiti priгуšenje štitnika za uši.

**H:7** Način za ventilaciju: Kako biste prebacili jedinicu iz načina za rad u način za ventilaciju, povucite čašice prema van dok ne začujete „klik“. Izbjegavajte postavljati čašice uz nosač (H:8) jer se tako zaustavlja ventilacija.

### 7.3. MIKROFON

(Slika H:9 - H:10)

Za maksimalni učinak u bučnom okruženju mikrofon za govor mora biti postavljen vrlo blizu ustima (manje od 3 mm ili 1/8 inča). Vidjeti slike H:9 i H:10.

## 8. UPUTE ZA RAD

### 8.1. UKLJUČIVANJE/ISKLUČIVANJE

(Slika 2)

Dugo (~2 s) pritišćite gumb napajanja kako biste uključili ili isključili slušalice. Oglasit će se glasovna poruka „Power on“ (Uključeno) ili „Power off“ (Isključeno).

Slušalice pri prvom uključivanju automatski ulaze u način rada za uparivanje.

**NAPOMENA:** Ako 4 sata niste pritisnuli niti jedan gumb, slušalice se automatski isključuju. Oglasit će se glasovna poruka „Automatic power off“ (Automatsko isključivanje).

### 8.2. PODESITE I ODABERITE RAZINU GLASNOĆE IZVORA ZVUKA

(Slika 3)

Za prilagodbu razine glasnoće izvora zvuka kratko (~0,5 s) pritisnite gumb [+] ili [-].

Aktivni izvor zvuka mijenjate kratkim pritiskom (~0,5 s) gumba napajanja.

Izvor zvuka može biti:

- Telefon
- Ambijentalni zvuk
- Usmjeravanje
- Bluetooth radio

**PAMETAN SAVJET:** Možete konfigurirati pojačanje basa, balans ambijentalnog zvuka i ekvilizator ambijentalnog zvuka. Dugo (~2 s) pritišćite gumb izbornika [M] kako biste pristupili izborniku za konfiguraciju.

Pogledajte „Konfiguracija slušalica“.

### 8.3. SLUŠANJE AMBIJENTA/OKOLINE

Zaštitite sluh od potencijalno štetnih razina buke. Mikrofon ambijenta/okoliša pomažu vam da čujete nadolazeća vozila, upozorenja i druge signale upozorenja uz nisku razinu buke kada je to potrebno i kada je glasno, pomažu u zaštiti sluha, ali i dalje možete normalno govoriti a da vas drugi čuju.

## 8.4. KOMUNIKACIJA LICEM U LICE („PUSH-TO-LISTEN“ (PRITISAK ZA SLUŠANJE), PTL)

(Slika 4)

Značajka „pritisak za slušanje“ trenutačno isključuje glasnoću zvuka tehnologije Bluetooth te uključuje mikrofone ovisne o odabranoj razini za zvuk. Za uključivanje značajke „Push-To-Listen“ (Pritisak za slušanje) dva puta kratko (~0,5 s) pritisnite gumb napajanja. Za isključenje značajke Push-To-Listen kratko pritisnite bilo koji gumb.

## 8.5. UPARIVANJE S UREĐAJEM S TEHNOLOGIJOM BLUETOOTH

**NAPOMENA:** Na sposobnost vašeg PELTOR proizvoda da se poveže s vanjskim uređajima (kao što su mobilni telefoni ili radio) putem Bluetooth veze i/ili kabela može utjecati softver u vanjskom uređaju. Neke opisane funkcije možda neće raditi sa svim vanjskim uređajima i na njih mogu utjecati ažuriranja softvera i hardvera na tom određenom uređaju.

(Slika 5)

Slušalice pri prvom uključivanju automatski ulaze u način rada za uparivanje. Oglašava se potvrдна glasovna poruka „Bluetooth pairing on“ (Uključeno uparivanje za Bluetooth). Načinu rada za uparivanje možete pristupiti i putem izbornika, pogledajte „Konfiguracija slušalica“. Možete i dugo pritisnuti (~5 s) gumb za uključivanje iz isključenog načina.

Na Bluetooth uređaju mora biti uključena komunikacija putem Bluetooth veze. Pronađite i izaberite „**WS ALERT X**“ na vašem uređaju s tehnologijom Bluetooth. Glasovna poruka potvrđuje dovršetak uparivanja: „Pairing complete“ (Uparivanje dovršeno) i „Connected“ (Povezano).

**NAPOMENA:** Postupak uparivanja možete prekinuti u bilo kojem trenutku dugim pritiskom (~2 s) Bluetooth gumba (sl. 8).

**NAPOMENA:** kada uspješno uparite treći Bluetooth uređaj, jedan od prethodno uparenih uređaja uklanja se iz slušalica. Ako je jedan od uređaja povezan, nepovezani se uređaj uklanja. U suprotnom se uklanja prvi upareni uređaj.

### 8.5.1. PONOVO POVEZIVANJE BLUETOOTH UREĐAJA

Slušalice se po uključanju pet minuta pokušavaju ponovo povezati sa svim uparenim uređajima. Glasovna poruka potvrđuje povezivanje, „Connected“ (Povezano).

**NAPOMENA:** Ako dođe do gubitka veze, slušalice se ponovno pokušavaju povezati tijekom 30 sekundi. Glasovna poruka obavještava o gubitku veze – „Disconnected“ (Odspojeno).

## 8.6. POVEZANO S TELEFONOM

### 8.6.1. KORIŠTENJE TELEFONA

(Slika 8)

gumb Bluetooth	Stanje	Radnja
Kratki pritisak	Nema aktivnosti	Reprodukcija
	Usmjeravanje	Pauziranje
	Dolazni poziv	Odgovaranje
	Izlazni poziv/Poziv u tijeku	Završetak poziva
	Na telefonu je poziv u tijeku, dolazni poziv	Završetak poziva u tijeku, odgovaranje na dolazni poziv
Dugi pritisak	Nema aktivnosti/ usmjeravanje	Glasovna kontrola
	Dolazni poziv	Odbijanje
	Poziv u tijeku	Zamjena poziva između telefona/ slušalica
	Na telefonu je poziv u tijeku, dolazni poziv	Odbij dolazni poziv
Kratki dvostruki pritisak	Usmjeravanje	Prelazak na sljedeću pjesmu
Kratki trostruki pritisak	Usmjeravanje	Povratak na prethodnu pjesmu

**JESTE LI ZNALI:** Reprodukcija zvuka automatski se pauzira na jedinici za reprodukciju zvuka kada imate poziv u tijeku. Nakon završetka poziva, reprodukcija zvuka automatski se ponovno pokreće.

## 8.7. POVEZANE DVOSMJERNIM KOMUNIKACIJSKIM RADIOUREĐAJEM

### 8.7.1. RUKOVANJE DVOSMJERNIM KOMUNIKACIJSKIM RADIOUREĐAJEM

(Slika 8)

gumb Bluetooth	Stanje	Radnja
Pritisak	Nema aktivnosti/ usmjeravanje	Početak odašiljanja dvosmjernim komunikacijskim radiouređajem
Otpuštanje	Odašiljanje dvosmjernim komunikacijskim radiouređajem	Prekid odašiljanja dvosmjernim komunikacijskim radiouređajem

## 8.8. 3M™ CONNECTED EQUIPMENT, MOBILNA APLIKACIJA

Povežite svoje slušalice „WS™ ALERT™ X Headset“ s mobilnom aplikacijom „3M™ Connected Equipment“ koja podržava Android i iOS. Kada je povezana, mobilna aplikacija omogućuje pristup postavkama, konfiguracijama, uputama za korisnike itd.

**NAPOMENA:** za više informacija otvorite trgovinu „App Store“ ili „Google Play“ i preuzmite aplikaciju „3M™ Connected Equipment“. Podršku za aplikaciju „3M™ Connected Equipment“ potražite u informacijama u mobilnoj aplikaciji.

## 9. FUNKCIJE IZBORNIKA

### 9.1. KONFIGURACIJA SLUŠALICA

(Slika 7)

Dugo (~2 s) pritisćite gumb izbornika [M] kako biste pristupili izborniku za konfiguraciju. Oglašava se glasovna poruka za potvrdu „Menu“ (Izbornik). Za kretanje kroz izbornik kratko (1 s) pritisnite gumb izbornika [M]. Svaki korak potvrđuje se glasovnom porukom. Kratko pritisnite (~0,5 s) gumb [+] ili [-] kako biste uključili/isključili/promijenili različite konfiguracije.

#### 1. Bluetooth pairing (Bluetooth uparivanje)

(Slika 6)

Kada začujete glasovnu poruku „Bluetooth pairing“ (Bluetooth uparivanje), kratko (1 s) pritisnite gumb [+] za pokretanje uparivanja. Kratko (~0,5 s) pritisnite gumb [-] kako biste prekinuli uparivanje. Oglasit će se potvrđna glasovna poruka „Pairing on“ (Uključeno uparivanje). Pronađite i izaberite „WS ALERT X“ na vašem uređaju s tehnologijom Bluetooth. Dovođenje uparivanja potvrđuju glasovne poruke „Pairing complete“ (Uparivanje dovršeno) i „Connected“ (Povezano). Kratko (1 s) pritisnite gumb [-] da biste prekinuli uparivanje. Oglasit će se glasovna poruka za potvrdu „Pairing off“ (Uparivanje je isključeno).

#### 2. Bass boost (Pojačanje basova)

(Slika 7)

Pojačanje basova daje puniji zvuk preusmjerenog stereo glazbi. Za omogućavanje/onemogućavanje pojačanja basova kratko (1 s) pritisnite gumb [+] ili [-].

#### 3. Ambient balance (Ambijentalna ravnoteža)

(Slika 7)

Kratkim (1 s) pritiskom gumba [-] pojačavate lijevu stranu i utišavate desnu stranu. Kratkim (~0,5 s) pritiskom gumba [+] pojačavate desnu stranu i utišavate lijevu stranu. Glasovna poruka će vas obavjestiti ako je ambijentalna ravnoteža postavljena na sredinu – „Center“.

#### 4. Ambient equalizer (Ambijentalni ekvilizator)

(Slika 7)

Ambijentalni ekvilizator mijenja frekvencijska svojstva ambijentalnog zvuka. Kratko pritisnite (~0,5 s) gumb [-] ili [+] kako biste promijenili razine ekvilizatora surround zvuka, „Low – Normal – High – Extra high“ (Niska – Normalna – Visoka – Vrlo visoka).

#### 5. Sidetone volume (Glasnoća sporednog zvuka)

(Slika 7)

Glasnoća sporednog zvuka je zvučna povratna veza korisnika u slušalice tijekom razgovora. Kratko pritisnite (~0,5 s) gumb [-] ili [+] kako biste promijenili glasnoću sporednog zvuka, „Off – Low – Normal – High“ (Isključeno – Niska – Normalna – Visoka).

#### 6. Battery type (Vrsta baterije)

(Slika 7)

Kratko pritisnite (~0,5 s) gumb [-] ili [+] kako biste vrstu baterije promijenili u punjivu ili alkalnu.

#### 7. Reset to factory default (Vraćanje na tvornički zadane postavke)

(Slika 9)

Kratko pritisnite (~0,5 s) gumb [-] ili [+], a zatim dugo pritisnite (~2 s) gumb izbornika [M]. Potom vas navodi glasovna poruka.

**PAMETAN SAVJET:** Ako slušalice vratite na tvorničke postavke, prilikom prvog ponovnog uključivanja automatski pokreću način rada za uparivanje.

## 10. RJEŠAVANJE PROBLEMA

Problem	Mogući problem / Rješenje
Slušalice se ne daju uključiti.	Uvjerite se da je baterija u slušalicama posve napunjena.
	Slaba baterija. Zamijenite bateriju.
Neuspjelo uparivanje.	Provjerite je li Bluetooth uređaj za uparivanje postavljen na način uparivanja i spreman za uparivanje.
	Bluetooth uređaj za uparivanje je izvan dometa.
	1. Uklonite sve uređaje s tehnologijom Bluetooth sinkronizirane s telefonom.
	2. Ponovno pokrenite telefon (uključite/isključite telefon).
	3. Vratite slušalice na tvorničke postavke.
4. Uparite slušalice i telefon.	
5. Ako se problem i dalje pojavljuje, pokušajte upariti drugi telefon.	
Čujem pucketanje tijekom usmjerenja/ telefonskog poziva.	Bluetooth je radio tehnologija, što znači da je osjetljiva na predmete između slušalica i povezanog uređaja. Udaljenost slušalica i povezanog uređaja, uz izravnu liniju vidljivosti (npr. bez zidova i sl.) može biti do 10 metara. Važna može biti čak i lokacija telefona na tijelu.
Imam problem s prijemom putem FM radiouređaja.	Uvjerite se da je baterija u slušalicama posve napunjena.
	Slaba baterija. Zamijenite bateriju.
	Radio prijem ovisi o topografiji i okolišu. Ako je prijem loš, po mogućnosti promijenite lokaciju.

## 11. ŽIVOTNI VIJEK PROIZVODA

Preporučuje se da svoj proizvod zamijenite u roku od 5 godina od datuma proizvodnje. Životni vijek proizvoda uvelike će ovisiti o okolini u kojoj se proizvod skladišti, koristi, servisira i održava. Korisnik mora redovito pregledavati proizvod kako bi utvrdio kada je istekao njegov životni vijek.

Primjeri da je proizvod možda dostigao svoj životni vijek su:

- Vidljivi nedostaci poput pukotina, deformacija, labavih ili nedostajućih dijelova.
- Iskustvo pogoršanja performansi slabljenja štitnika za uši, čudne buke ili abnormalne velike glasnoće od elektroničke zvučne reprodukcije proizvoda.

**NAPOMENA:** Životni vijek proizvoda ne obuhvaća baterije.

## 12. ČIŠĆENJE I ODRŽAVANJE

Izvršite vizualnu provjeru stanja baterija. Zamijenite ako se otkrije istjecanje baterije ili nedostaci.

Za čišćenje vanjskih školjki, obruča za glavu i jastučića za uši upotrijebite krpu natopljenu otopinom vode i sapuna.

**NAPOMENA:** NEMOJTE uranjati zaštitne slušalice u vodu.

Ako se zaštitne slušalice smooče od kiše ili znoja, okrenite štitnike za uši prema van, uklonite jastučiće za uši i pjenaste obrube i pustite da se sve osuši prije ponovnog sastavljanja. Jastučići za uši i pjenasti obrubi habaju se upotrebom i trebate ih redovito pregledavati da biste uočili moguće napukline ili druga oštećenja. Ako se redovito upotrebljavaju, tvrtka 3M preporučuje zamjenu pjenastih obruba i jastučića za uši najmanje dva puta godišnje da biste zadržali predviđeno prigušivanje, higijenu i udobnost.

U vrućim i vlažnim okruženjima može biti potrebno češće mijenjanje kako bi se održala prihvatljiva higijena. Ako je jastučić za uši oštećen, treba ga zamijeniti. Pogledajte odjeljak „Rezervni dijelovi“ u nastavku.

### 12.1. UKLANJANJE I ZAMJENA JASTUČIĆA ZA UŠI

(Slika H:11 - H:13)

**H:11** Za uklanjanje jastučića za uši postavite prste ispod unutarnje strane ruba jastučića za uši i potegnite ravno prema van.

**H:12** Izvadite postojeći/e obrub/e i umetnite novi/e pjenasti/e obrub/e.

**H:13** Potom postavite jednu stranu jastučića za uho u utor čašice i potom pritisnite suprotnu stranu dok jastučić ne sjedne na svoje mjesto.

### 12.2. UKLANJANJE I ZAMJENA VANJSKIH ŠKOLJKI

(Slika 1)

Za uklanjanje vanjskih školjki:

Umetnite prste ili neku alatku ispod ruba spojnice vanjske školjke i povucite prema van i dolje kako biste otpustili vanjsku školjku. Uklonite školjku podižući ju od donjeg ruba.

Za postavljanje vanjskih školjki:

Pritisnite spojnicu vanjske školjke kako biste provjerili je li u otključanom položaju. Jezičac na gornjem rubu vanjske školjke postavite u utor na gornjem rubu čašice.

Kada vanjsku školjku potpuno utisnete na mjesto, gurnite spojnicu prema gore kako biste pričvrstili vanjsku školjku za čašicu.

## 13. REZERVNI DIJELOVI I DODATNA OPREMA

Moguće je da nisu svi rezervni dijelovi i pribor dostupni na svim tržištima.

Broj artikla	Naziv
HY82	Higijenski komplet (EN, ANSI, CSA/ANSI i AS/NZS)
HY80	HY80 brtveni gel prsten (EN i AS/NZS)
210300-664-GY/1	Presvlake za WS™ ALERT™ slušalice, svijetlo žute, 1 par
210300-664-RD/1	Presvlake za WS™ ALERT™ slušalice, crvene, 1 par
210300-664-BA/1	Presvlake za WS™ ALERT™ slušalice, plave, 1 par
210300-664-OR/1	Presvlake za WS™ ALERT™ slušalice, narančaste, 1 par
210300-664-RE/1	Presvlake za WS™ ALERT™ slušalice, ružičaste, 1 par
210300-664-SV/1	Presvlake za WS™ ALERT™ slušalice, crne, 1 par
210300-664-GB/1	Presvlake za WS™ ALERT™ slušalice, neonski zelene, 1 par
LR6NM	NiMH punjive baterije AA
MT53N-14/1	Electret mikrofon na strijeli, 240 mm s utikačem uklj. zaštitu od vjetra M995/2
M995/2	M995 zaštitna od vjetra za komunikacijski mikrofon
HY100A	HY100A Clean higijenski jastučići
HYM1000	Zaštita za mikrofon (4,5 metara)

## 14. SKLADIŠTENJE

- Proizvod skladištite na čistom i suhom mjestu prije i nakon uporabe.
- Proizvod uvijek skladištite u originalnom pakiranju i podalje od svih izvora izravne topline ili sunčevog svjetla, prašine i štetnih kemikalija.
- Raspon temperature skladištenja: -20 °C (-4 °F) do 40 °C (104 °F).
- Relativna vlažnost zraka: < 90%.
- Verzije s obručem oko glave i s obručem oko vrata: Uvjerite se da se na obruč za glavu ili na obruč za vrat ne primjenjuje nikakva sila i da jastučići nisu stisnuti.
- Verzija kao dodatak za nosač: Uvjerite se da su štitnici za uši u položaju radnog načina (vidjeti sl. I:6) i da jastučići nisu stisnuti.
- **NAPOMENA:** Ako proizvod namjeravate dugotrajno pohraniti, izvadite baterije.

## 15. SIMBOLI

Ovo poglavlje je općenito i objašnjava značenje različitih simbola koji se mogu naći na naljepnicama, pakiranju i/ili na samom proizvodu.

Simbol	Opis
	Čuvati podalje od kiše i u suhim uvjetima (maks. 90% vlažnosti).
	Maksimalna i minimalna granica temperature na kojoj se predmet mora čuvati.
	Informacije koje se odnose na upute za uporabu. Pri rukovanju uređajem treba uzeti u obzir upute za uporabu.
	Pri radu s uređajem potreban je oprez. Trenutna situacija zahtijeva svijest rukovatelja ili djelovanje rukovatelja kako bi se izbjegle neželjene posljedice.
	Zemlja proizvodnje proizvoda. „CC“ se zamjenjuje dvoslovnom oznakom zemlje CN = Kina, SE = Švedska ili PL = Poljska (ISO 3166-1). Datum proizvodnje je naveden kao GGGG/MM.
	Proizvođač proizvoda.
	WEEE (otpadna električna i elektronička oprema – Waste Electrical and Electronic Equipment). Proizvod sadrži električne i elektroničke dijelove i ne smije se odlagati zajedno s ostalim kućanskim otpadom. Prilikom odlaganja električnog i elektroničkog otpada poštujujte lokalne zakone.
	Simbol za recikliranje. Reciklirajte proizvod u stanici za recikliranje električne i elektroničke opreme.

## 16. JAMSTVO I ODRICANJE OD ODGOVORNOSTI

**NAPOMENA:** Izjave u nastavku ne primjenjuju se u Australiji ni na Novom Zelandu.

Korisnici se trebaju oslanjati na svoja zakonska prava.

### 16.1. JAMSTVO

U slučaju da se na bilo kojem proizvodu za osobnu zaštitu tvrtke 3M utvrdi manjkavost materijala ili izrade ili se utvrdi da proizvod nije u skladu s bilo kojim izričitim jamstvom za određenu upotrebu, vaš jedini pravni lijek i jedina obveza tvrtke 3M jest da, prema vlastitom odabiru, popravi ili zamijeni proizvod ili da vam vrati iznos u visini kupovne cijene takvih dijelova ili proizvoda, pod uvjetom da ste tvrtku o tome na vrijeme obavijestili te da se može dokazati da je proizvod skladišten, održavan i korišten u skladu s pisanim uputama tvrtke 3M.

OSIM AKO TO NIJE ZABRANJENO ZAKONOM, OVO JE JAMSTVO ISKLJUČIVO I MIJENJA BILO KOJE IZRIČITO ILI IMPLICIRANO JAMSTVO PRIKLADNOSTI ZA PRODAJU, PRIKLADNOSTI ZA ODREĐENU SVRHU ILI DRUGO JAMSTVO KVALITETE ILI ONO KOJE PROISTJEČE IZ NAČINA POSLOVANJA, CARINSKIH PROPISA ILI OBIČAJA POSLOVANJA, OSIM ONIH VEZANIH UZ PRAVA VLASNIŠTVA ILI KRŠENJE PRAVA NA PATENTE.

Tvrtka 3M nema jamstvenih obveza za bilo koji proizvod koji je neispravan zbog nepravilnog skladištenja, rukovanja ili održavanja, nepridržavanja uputa za korištenje proizvoda ili promjene odnosno oštećenja proizvoda zbog nezgode, nemara ili nepropisnog korištenja.

### 16.2. ODRICANJE OD ODGOVORNOSTI

OSIM AKO TO NIJE ZABRANJENO ZAKONOM, TVRTKA 3M NI U KOJEM SLUČAJU NEĆE BITI ODGOVORNA ZA BILO KAKVU IZRAVNU, NEIZRAVNU, POSEBNU, SLUČAJNU ILI POSLJEDIČNU ŠTETU ILI GUBITAK (UKLJUČUJUĆI GUBITAK ZARADE) KOJI SU POVEZANI S OVIM PROIZVODOM, NEOVISNO O KOJOJ JE PRAVNOJ TEORIJI RIJEČ. OVDJE NAVEDENI PRAVNI LJUKOVI ISKLJUČIVI SU.

### 16.3. IZMJENE SU ZABRANJENE

Izmjene ovog uređaja ne smiju se provoditi bez pisane suglasnosti tvrtke 3M. Neovlaštene izmjene mogu poništiti jamstvo i ovlaštenje korisnika za rukovanje uređajem.



## 17. ODLAGANJE U OTPAD

---

### 17.1. ODLAGANJE BATERIJA

Mnoge punjive baterije moraju se reciklirati u skladu s lokalnim, državnim/županijskim i nacionalnim zakonima. Za pravilno odlaganje/recikliranje baterija ili kompleta baterija obavezno pratite lokalne propise o odlaganju krutog otpada. U Sjedinjenim Državama i Kanadi tvrtka 3M surađuje se tvrtkom Call2Recycle (RBRC) radi pružanja usluge recikliranja i osiguranja pravilne reciklaže punjivih baterija iz naših proizvoda. Pomoć za korištenje ove usluge potražite putem telefona za informacije o recikliranju baterija tvrtke Call2Recycle na broju 1-800-8-BATTERY (1-800-822-8837) ili koristite mrežni vodič za reciklažu baterija tvrtke Call2Recycle na [www.call2recycle.org](http://www.call2recycle.org).



### 17.2. ODLAGANJE ELEKTRONIČKOG OTPADA

Australija: Kupci se moraju obratiti svom lokalnom vijeću općinskog područja za zbrinjavanje elektroničkih uređaja na kraju njihovog životnog vijeka.

Novi Zeland: Kupci se moraju obratiti svom lokalnom vijeću općinskog područja za zbrinjavanje elektroničkih uređaja na kraju njihovog životnog vijeka.

Uređaj se mora zbrinuti u skladu s lokalnim zakonima i propisima.

### 3M™ PELTOR™ WS™ ALERT™ X fejhallgató

MRX21A4WS6\*  
MRX21P3E4WS6\*

\* Termékváltozatot jelöl

## 1. BEVEZETÉS

Gratulálunk termékéhez, és köszönjük, hogy ezt a kommunikációs fejhallgatót választotta!

### 1.1. RENDELTETÉS

A fejhallgatók a dolgozók veszélyes zajszint elleni védelmét szolgálják úgy, hogy eközben a felhasználó kommunikálhat a beépített Bluetooth technológiával, és a környezeti mikrofonokon át hallja a környezeti hangokat. A használat feltétele, hogy minden felhasználó olvassa el és értesse meg a mellékelt felhasználói útmutatót, valamint ismerje az eszköz használatát.

A 3M PSD termékek csak munkahelyi környezetben használhatók.

Európában egyes 3M PELTOR termékek használhatók nem munkavégzéssel kapcsolatos célokra is. A Felhasználói útmutatót mindig le kell olvasni és be kell tartani.

### 1.2. TARTÓESZKÖZ

Ebben a dokumentumban a „tartóeszköz” jelenthet fejdőt, arcvédőt vagy egy nem védelmi eszközt is.

## 2. BIZTONSÁG

### 2.1. FONTOS!

Használatba vétel előtt a jelen útmutató összes biztonsági tudnivalóját el kell olvasni és meg kell érteni, majd azokat be kell tartani. Az útmutatót meg kell őrizni későbbi tanulmányozás céljából. További tájékoztatásért és esetleges kérdéseivel forduljon a 3M műszaki ügyfélszolgálatához (elérhetőségek az utolsó oldalon).

### VIGYÁZAT

Ez a hallásvédő eszköz segít csökkenteni a fület érő veszélyes zajt és más erős hangokat. Ha a hallásvédő eszközt rosszul vagy nem megszakításmentesen használja, azzal veszélyes zajszintnek teszi ki magát, amely halláskárosodáshoz vagy sérüléshez vezethet. A helyes használatról kérdezze meg felettesét, olvassa el a felhasználói útmutatót, vagy hívja fel a 3M műszaki ügyfélszolgálatához. Ha hallása eltompul, illetve cseng vagy zúg a füle a zajterhelés (például puskalövés) közben után, vagy bármely más okból úgy érzi, rosszabbul hall, akkor azonnal hagyja el a zajos környezetet, és forduljon szakorvoshoz, illetőleg feletteséhez.

#### **Az itt leírtak be nem tartása súlyos vagy halálos balesetet idézhet elő:**

a. A hallásvédő szórakoztató hangfunkcióit is tartalmaz. Zenehallgatás vagy hangkommunikáció alatt csökkenthet a helyzetérzékeli képesség, és rosszabbul hallhatók a figyelmeztető hangriasztások az adott munkahelyen. Mindennek legyen tudatában, és állítsa a hangerőt a még jól hallható legalacsonyabb szintre.

b. A robbanásveszély miatt tilos a nem gyújtószikramentes készülékeket és kiegészítőket potenciálisan robbanásveszélyes környezetben üzemeltetni.

#### **Az utasítások be nem tartása csökkentheti a fülvédő védelmi hatását, és halláskárosodás következhet be:**

a. A 3M nyomtatékosan javasolja a hallásvédő egyéni illeszkedési tesztjének elvégzését. Kutatások szerint az illeszkedés eltérő minősége, a felhelyezésben való járatlanság és a felhasználók viselési motiválatlansága miatt a tényleges zajcsillapítás egyes felhasználók esetében elmaradhat a csomagoláson feltüntetett csillapítástól. A címkén feltüntetett zajcsillapítás korrekciójának módjáról a hatályos rendeletekből vagy útmutatókból tájékozódhat. Hatályos rendelkezések hiányában ajánlott a névleges csillapítást úgy csökkenteni, hogy az jobban megfeleljen a jellemző védelmi szintnek.

b. Az USA környezetvédelmi hivatala (EPA) zajcsillapítási besorolás (NRR) szerint határozza meg a hallásvédő eszközök zajcsillapítását. A 3M viszont nem garantálja az NRR alkalmazhatóságát erre a célra. A 3M nyomtatékosan javasolja a hallásvédő egyéni illeszkedési tesztjének elvégzését. Kutatások szerint az illeszkedés eltérő minősége, a felhelyezésben való járatlanság és a felhasználók viselési motiválatlansága miatt a tényleges zajcsillapítás egyes felhasználók esetében elmaradhat a csomagoláson feltüntetett csillapítástól. A címkén feltüntetett zajcsillapítás korrekciójának módjáról a hatályos rendeletekből vagy útmutatókból tájékozódhat. Javasolt a jellemző védelmi szint jobb közelítése érdekében az NRR értékét 50%-kal csökkenteni.

c. Gondoskodni kell a hallásvédő helyes megválasztásáról, illeszkedéséről, beállításáról és karbantartásáról. A tökéletes illeszkedés csökkenti a készülék hangerő-csillapítási hatékonyságát. A tökéletes illeszkedés érdekében olvassa el a mellékelt útmutatót.

d. Minden használat előtt gondosan vizsgálja meg a hallásvédőt. Ha sérülést talál, válasszon helyette egy sérülésmentes hallásvédőt, vagy kerülje el a zajos környezetet.

e. Ha egyéb személyi védőfelszerelések használata is szükséges (például védőszemüveg vagy légzőmaszk), használjon azokkal rugalmas és lapos pántokat/szalagokat, hogy a legkevésbé zavarják a fülvédő párnáinak felkérését. Távolítsa el az összes zavaró tárgyat (például a haját, sapkáját, ékszerét, fülhallgatóját vagy a higiéniai fülpárnaborítást), amelyek zavarhatják a fülvédő párnáinak felkérését, és ezzel ronthatják a fülvédő biztosította védelmet.

f. Tilos a fejpántot vagy a nyakpántot meghajlítani vagy az alakját megváltoztatni, és mindig gondoskodni kell arról, hogy a fejpánt a megfelelő erővel, stabilan a helyén tartsa a fültokkakat.

g. A fülvédők, különösen azok fülpárnái elhasználódhatnak, ezért gyakran meg kell vizsgálni, hogy nem keletkezett-e rajtuk például repedés vagy hangszivárgási hely. A rendszeresen használt eszköz fülpárnáit és szivacsbetéteit a védelmi, higiéniai és kényelmi szint fenntartása érdekében évente legalább kétszer cserélni kell.

h. A fenti előírások be nem tartása esetén a hallásvédő védelmének hatékonysága súlyosan romlik.

**EN 352 munkavédelmi figyelmeztetések:**

- A higiéniai fülpárnaborítás felhelyezése befolyásolhatja a fülvédők akusztikai teljesítményét.
- A működés minősége a telepek töltöttségé szintjének csökkenésével romolhat. Tipikus esetben mintegy 75 órányi folyamatos üzemi idő várható a fülügdozásból.
- Az eszközt egyes vegyi anyagok károsíthatják. További adatok a gyártótól szerezhetők be.
- Ezek a fülvédők nagy méretű fej- vagy arcvédőkre szerelhetők fel. Az EN 352-3 szabvány szerint egy fej- vagy arcvédőre szerelt fülvédő „közepes méretű”, „kis méretű”, illetve „nagy méretű” lehet. A legtöbb felhasználóra a közepes méretű fülvédő illeszkedik a legjobban. A kis és nagy méretű fülvédők azok számára készültek, akikre a közepes méretű fülvédő nem illik.
- A hangáramkör kimeneti teljesítménye ebben a hallásvédő készülékben meghaladhatja a terhelési határértéket.
- A szórakoztató hangjel legfeljebb 82 dB(A) lehet. A maximális SPL értéke 77,6 dB(A) – 10 dBFS mellett.

**2.2. FIGYELEM**

- Ha nem megfelelő típusú telepekre cseréli a meglévőket, robbanásveszély lép fel.
- Mindig az adott készülékhez gyártott 3M márkájú pótalkatrészt kell használni. Az utángyártott alkatrészek használata csökkentheti a készülék által biztosított védelem szintjét.
- Mindig használja a normál AA vagy AAA elem, illetőleg a 3M™ PELTOR™ LR6NM vagy LR03NM Ni-MH-akkumulátor közül a megfelelőt. Ezeket az akkumulátorokat nem minden régióban forgalmazzák.

**2.3. MEGJEGYZÉS**

- A felhasználói útmutató betartásával viselve ezzel a hallásvédő eszközzel csökkenthető mind a folyamatos zajterhelés (pl. ipari zaj, gépjármű, repülőgép), mind az impulzusszerű zajok (pl. puska lövés) okozta terhelés. Impulzusszerű zajterheléskor a hallásvédelem szükséges és tényleges szintjét nehéz előre megállapítani. Fegyverhang esetén a hatékonyságot egyebek mellett a fegyver típusa, a lövések száma, a hallásvédő eszköz helyes megválasztása, illeszkedése, viselése és helyes karbantartása befolyásolja. Az impulzusszerű zajok elleni védekezést a [www.3M.com](http://www.3M.com) webhely ismerteti részletesebben.
- A hallásvédő hangszintérzékeny hangerő-csillapítást biztosít. Viselőjének használat előtt ellenőriznie kell az eszköz helyes működését. Rendellenesség vagy hiba észlelésekor a felhasználónak a gyártó által javasolt karbantartást, illetve telepcserét el kell végeznie.
- Ez a hallásvédő biztonsági hangbemenettel rendelkezik. Viselőjének használat előtt ellenőriznie kell az eszköz helyes működését. Rendellenesség vagy hiba esetén a felhasználónak a gyártói karbantartási utasításokat kell követnie.
- A hallásvédővédő 82 dB(A) értékre korlátozza a füllet érő szórakoztató hangjelet.
- Kanadában a fülvédővel kombinált tartóeszközöket használók tanulmányozzák az ipari munkavédelmi fejeződkről szóló CSA Z94.1 szabványt.

- Üzemi hőmérséklet-tartomány: –20 °C és 50 °C között
- Tilos használni és új elemeket vegyesen a készülékbe helyezni.
- Tilos alkálielemeket, normál (cink-karbonát) elemeket és tölthető elemeket vegyesen a készülékbe helyezni.
- A telepet a helyi szilárdhulladék-lerakási rendeletek betartásával kell szabályosan hulladékba helyezni.
- Figyelem! A termékek csak illusztrációk.

**2.4. AZ USA KÖRNYEZETVÉDELMI HIVATALA (EPA) ÁLTAL ELŐÍRT FIGYELMEZTETÉSEK**

A tökéletlen illeszkedés csökkenti a készülék hangerő-csillapítási hatékonyságát. A tökéletes illeszkedés érdekében olvassa el a mellékelt útmutatót.

Bár a hallásvédő eszköz javasolható az impulzusszerű zajok káros hatásainak kivédésére, a zajcsillapítási besorolást (NRR) a folyamatos zaj csillapítására való képesség határozza meg, és ez nem feltétlenül mutatja pontosan az impulzusszerű zajok, például a lőfegyverek hangja elleni védelem mértékét (az USA Környezetvédelmi Hivatala, az EPA által előírt szöveg).

A hallásvédőt szabályosan viselő személy fülébe jutó zajszintre jó közelítést ad az A-súlyozott környezeti zajszint és az NRR közötti különbség.

Példa:

1. A környezeti zajszint a fülnél mérve 92 dB(A) mellett.
2. Az NRR értéke 23 decibel (dB).
3. A fülbe jutó zajszint megközelítőleg 69 dB(A).

**FIGYELEM:** Jellemzően 500 Hz alatti frekvenciájú zajkörnyezet esetén C-súlyozott környezeti zajszintet kell alkalmazni.

**3. TANÚSÍTVÁNYOK**

Egy adott típusú termékre nem feltétlenül érvényes a jelen szakaszban szereplő összes tanúsítvány. A termékcímkek alapján megállapítható, hogy melyik tanúsítvány nem vonatkozik egy típusra.

**3.1. EURÓPAI TANÚSÍTVÁNYOK**

**EU**

A 3M Svenska AB kijelenti, hogy a Bluetooth megfelel a 2014/53/EU számú és a CE jelöléshez szükséges egyéb vonatkozó irányelvek előírásainak.

A 3M Svenska AB kijelenti, hogy a védőfelszerelés (PPE) jellegű hallásvédő megfelel az (EU) 2016/425 számú uniós rendeletnek.

Ezeket a személyi védőfelszereléseket évente felülvizsgálja az SGS Fimko Ltd., Takomotie 8, FI-00380 Helsinki, Finnország, 0598 számú testület, míg a típusengedély kibocsátója a PZT GmbH, 1974 számú testület, Bismarckstrasse 264 B, 26389 Wilhelmshaven, Németország.

A terméket az alábbi szabványok szerint bevizsgálták, és megfelelőnek találták: EN 352-1:2020, EN 352-3:2020, EN 352-4:2020, EN 352-6:2020 és EN 352-8:2020.

**GB**

A 3M Svenska AB kijelenti, hogy a Bluetooth és rádiókommunikáció megfelel a rádióberendezésekről szóló 2017. évi rendelet és az UKCA jelöléshez szükséges egyéb vonatkozó irányelvek előírásainak.

A 3M Svenska AB kijelenti továbbá, hogy a védőfelszerelés (PPE) jellegű hallásvédő megfelel a személyes védőfelszerelésekre vonatkozó (az Egyesült Királyság törvényeibe iktatott, módosított 2016/425 sz.) rendeletnek.

A személyi védőfelszereléseket évente felülvizsgálja és típusengedélyezi az SGS United Kingdom Limited, Rossmore Business Park, Ellesmere Port, Cheshire CH65 3EN, Egyesült Királyság, 0120 sz. testület. A terméket az alábbi szabványok szerint bevizsgálták, és megfelelőnek találták: EN 352-1:2020, EN 352-3:2020, EN 352-4:2020, EN 352-6:2020 és EN 352-8:2020.

**UK 0120****EU és GB**

A megfelelőségi nyilatkozat ismerteti, hogy melyek a vonatkozó törvények és jogszabályok: [www.3M.com/peltor/doc](http://www.3M.com/peltor/doc). A megfelelőségi nyilatkozat felsorolja az esetleges további vonatkozó típusanúsitványokat. A megfelelőségi nyilatkozat lehívásakor, keresse ki a kívánt cikkszámot. A fülvédő cikkszama az egyik fültek alján található meg. Erre az alábbi képen látható példa.



A megfelelőségi nyilatkozat nyomtatott példánya, valamint a rendeletek és irányelvek által előírt további tájékoztatás a vásárlás szerinti ország 3M-képviselőinél is igényelhető. Az elérhetőségek a jelen használati útmutató végén találhatóak.

**3.2. FCC ÉS IC-ADATOK**

Az eszköz megfelel a FCC szabályzat 15. cikkelyében és az ISED Canada nem licencköteles rádiós szabvényaiban foglaltaknak. A működés a következő két feltétellel történik: (1) az eszköz nem okozhat káros interferenciát, és (2) az eszköznek minden beérkező interferenciát el kell viselnie, a működésre káros hatásukat is beleértve.

**MEGJEGYZÉS:** Az eszköz az elvégzett bevizsgálás alapján megfelel a FCC szabályzat 15. cikkelyében foglalt, a B osztályú digitális eszközökre vonatkozó határértékeknek. Ezek a határértékek megfelelő védelmet hivatottak biztosítani az ártalmas szintű lakókörnyezeti interferencia ellen. Az eszköz rádiófrekvenciás energiát állít elő, használ fel és sugározhat ki, ezért az utasításokkal ellentétes telepítés és felhasználás esetén ártalmas interferenciát okozhat a rádiókommunikációban. Nem garantálható az sem, hogy szabályos telepítés esetén nem fordulhat elő interferencia.

Ha az eszköz káros interferenciát okoz, amelynek tényéről a fejhallgató ki- és bekapcsolásával győződhet meg, javasoljuk, hogy az interferencia megszüntetése érdekében a következő lépéseket hajtsa végre:

- Helyezze át a vevőantennát, vagy fordítsa másik irányba.
- Helyezze egymástól távolabb a két egymást zavaró eszközt.
- Forduljon a 3M műszaki ügyfélszolgálatához.

Ez a hordozható eszköz antennájával megfelel az FCC/IC RF terhelési határértékének általános népség és ellenőrizetlen terhelés esetén. A készülékhez használt antennát tilos áthelyezni, továbbá tilos más antennával vagy adókészülékkel együtt használni. A készüléknek a szabályok betartásáért felelős fél kifejezett engedélye nélküli módosítása, illetve átalakítása után a felhasználó elveszítheti a jogát a készülék üzemeltetésére.

CAN ICES-3 (B)/NMB-3(B)

**4. SZABVÁNYOS TÁBLÁZATOK MAGYARÁZATA**

A zajcsillapítás megállapítása kikapcsolt állapotban történt.

**4.1. EURÓPA ÉS AZ ANZ TÉRSÉG**

A 3M nyomtatékosan javasolja a hallásvédő egyéni illeszkedési tesztjének elvégzését. Kutatások szerint az illeszkedés eltérő minősége, a felhelyezésben való járatlanság és a felhasználók viselési motiválatlansága miatt a tényleges zajcsillapítás egyes felhasználók esetében elmaradhat a csomagoláson feltüntetett csillapítástól. A címkén feltüntetett zajcsillapítás korrekciójának módjáról a hatályos rendeletekből vagy útmutatókból tájékozódhat. Hatályos rendelkezések hiányában ajánlott a névleges csillapítást úgy csökkenteni, hogy az jobban megfeleljen a jellemző védelmi szintnek.

**4.2. EN 352 EURÓPAI SZABVÁNY**

EN 352-1, EN 352-3

Táblázat ref.	Leírás
<b>A:A</b>	Szivacspárnás fejpántfülvédő
<b>A:B</b>	Zselépárnás fejpántfülvédő
<b>A:C</b>	Szivacspárnás tartószerelvény-fülvédő
<b>A:D</b>	Zselépárnás tartószerelvény-fülvédő
<b>A:1</b>	f = oktávsv- középfrekvencia (Hz)
<b>A:2</b>	MV = középérték (dB)
<b>A:3</b>	SD = szórás (dB)
<b>A:4</b>	APV* = MV – SD (dB) * Feltételezett zajvédelmi érték

Táblázat ref.	Leírás
<b>A:5</b>	H = becsült hallásvédelmi érték magas frekvenciájú hangoknál ( $f \geq 2000$ Hz) M = becsült hallásvédelmi érték közepes frekvenciájú hangoknál (500 Hz < $f$ < 2000 Hz) L = becsült hallásvédelmi érték alacsony frekvenciájú hangoknál ( $f \leq 500$ Hz)  SNR = hallásvédelmi teljesítmény egyetlen számmal kifejezett besorolása
<b>A:6</b>	S = kicsi M = közepes L = nagy

**EN 352-4 Hangszintérzékeny funkció**

Táblázat ref.	Leírás
<b>B:A</b>	Kritériumszintek
<b>B:1</b>	H = nagy frekvenciájú zaj kritériumszintje M = közepes frekvenciájú zaj kritériumszintje L = alacsony frekvenciájú zaj kritériumszintje

**EN 352-6 Elektromos biztonsági hangbemenet**

Táblázat ref.	Leírás
<b>C:A</b>	Külső vezeték nélküli biztonsági hangbemenet
<b>C:1</b>	Bemeneti jel (dBFS)
<b>C:2</b>	Hangkimeneti szint, dB(A)
<b>C:3</b>	A 82 dB(A) értékű hangkimeneti szinthez tartozó elektromos bemeneti szint (dBFS)
<b>C:4</b>	Hangkimeneti szint maximális bemenő jel esetén, dB(A)
<b>C:5</b>	Időegyenérték 82 dB(A) és 8 óra esetén (óó:pp) maximális bemeneti jelhez

**4.3. ANSI S3.19-1974 (USA) ÉS CSA 22.2 (KANADA) SZABVÁNY**

Az USA környezetvédelmi hivatala (EPA) zajcsillapítási besorolás (NRR) szerint határozza meg a hallásvédő eszközök zajcsillapítását. A 3M viszont nem garantálja az NRR alkalmazhatóságát erre a célra. A 3M nyomtatékosan javasolja a hallásvédő egyéni illeszkedési tesztjének elvégzését.

Kutatások szerint az illeszkedés eltérő minősége, a felhelyezésben való járatlanság és a felhasználók viselési motiválatlansága miatt a tényleges zajcsillapítás egyes felhasználók esetében elmaradhat a csomagoláson feltüntetett csillapítástól. A címkén feltüntetett zajcsillapítás korrekciójának módjáról a hatályos rendeletekből vagy útmutatókból tájékozódhat. Javasolt a jellemző védelmi szint jobb közelítése érdekében az NRR értékét 50%-kal csökkenteni.

Táblázat ref.	Leírás
<b>E:A</b>	Szivacspárnás fejpántfülvédő
<b>E:B</b>	Szivacspárnás tartószerelvény-fülvédő
<b>E:1</b>	Frekvencia (Hz)
<b>E:2</b>	Átlagos zajcsillapítás, dB
<b>E:3</b>	Szórás, dB
<b>E:4</b>	NRR = zajcsillapítási besorolás
<b>E:5</b>	CSA-osztály (CSA = Canadian Standard Association – kanadai szabványhivatal)

**4.4. AS/NZS 1270:2002 AUSZTRÁLIAI ÉS ÚJ-ZÉLANDI SZABVÁNY**

Táblázat ref.	Leírás
<b>F:A</b>	Szivacspárnás fejpántfülvédő / zselépárnás fejpántfülvédő
<b>F:B</b>	Szivacspárnás tartószerelvény-fülvédő / zselépárnás tartószerelvény-fülvédő
<b>F:1</b>	$f$ = frekvencia (Hz)
<b>F:2</b>	$M_f$ = átlagos zajcsillapítás (dB)
<b>F:3</b>	$SD_f$ = szórás (dB)
<b>F:4</b>	$M_f - SD_f$ = átlag mínusz szórás
<b>F:5</b>	$SLC_{80}$ = hangszintkonverziós tényező
<b>F:6</b>	Osztály
<b>F:7</b>	Szorítóerő (N)

**4.5. TARTÓESZKÖZÖK**

Ezek a fülvédők kizárólag a D táblázatban felsorolt tartóeszközökre szerelhetők fel, és csak azokkal használhatók. Ezeket a fülvédőket az D táblázatbeli tartóeszközökkel együtt tesztelték, ezért eltérő sisakra szerelve azok eltérő védelmi szintet eredményezhetnek.

A tartószerelvény adattáblázatának magyarázata:

Táblázat ref.	Leírás
<b>D:A</b>	Kompatibilis tartóeszközök
<b>D:B</b>	Szivacspárnás tartószerelvény-fülvédő

Táblázat ref.	Leírás
D:C	Zselépárnás tartószerelvény-fülvédő
D:1	Gyártó
D:2	Modell
D:3	Szerelvénykód
D:4	Fejméret: S = kicsi, M = közepes, L = nagy

Légzésvédő személyi védőfelszereléssel együtt használt készülék, például tartóeszköze szerelt hallásvédő választásakor figyelembe kell venni a NIOSH jóváhagyási címke adatait, illetve a 3M műszaki ügyfélszolgálatától kell tájékoztatást kérni a jóváhagyott konfigurációkról.

## 5. ÁTTEKINTÉS

### 5.1. G) ÖSSZETEVŐK

(G ábra)

**G:1** Fejpánt (PVC, PA)

**G:2** Fejpántkeret (rozsdamentes acél)

**G:3** Kétpontos rögzítő (POM)

**G:4** Fülpárnák (PVC fólia és PUR hab)

**G:5** Szivacsbetét (PUR hab)

**G:6** Fültok (ABS)

**G:7** Hangszintérzékeny környezetihang-mikrofon (PUR hab)

**G:8** Beszédmikrofon (ABS, PA)

**G:9** Szélármélykölő (PUR hab)

## 6. ÜZEMBE HELYEZÉS

### 6.1. ÁLTALÁNOS TUDNIVALÓK

Az alábbi pontok a készülék üzembe helyezése előtti főbb tennivalókat ismertetik.

### 6.2. TELEPEK KIVÉTELE/BEHELVEZÉSE

Ne feledje figyelmesen elolvasni a 2. fejezet tartalmát: Telepcseré elotti biztonsági intézkedések.

(1. ábra)

1. Ujjal oldja ki a bal fültok retesztét.
2. Nyissa fel a fültokot.
3. Helyezze be, illetve cserélje ki a telepeket. A polaritásnak mindenképpen meg kell egyeznie a feltüntetettel.
4. Zárj a fültokot, majd zárja a reteszt.

**MEGJEGYZÉS:** Ha akkumulátort elemre cserél, akkor módosítsa a beállított teleptípust; lásd: „A fejhallgató konfigurálása”.

### 6.3. ÜZEMIDŐ

Közeliítő üzemidő új AA alkalielemekekkel vagy teljesen feltöltött LR6NM (2100 mAh) akkumulátorokkal:

Bluetooth-adatfolyam és hangszintérzékeny funkcióval mintegy 75 óra.

**MEGJEGYZÉS:** Az üzemidő a környezettől, a hőmérséklettől és a telep korától/állapotától függően változó lehet.

## 7. BEILLESZTÉSI ÚTMUTATÓ

Minden használat előtt gondosan vizsgálja meg a hallásvédőt. Ha sérülést talál, válasszon helyette egy sérülésmentes hallásvédőt, vagy kerülje el a zajos környezetet.

### 7.1. FEJPÁNT

(H:1–H:3 ábra)

**H:1** Húzza kijebb a fültokokat, majd billentse a kagylók tetejét kifelé, mivel a kábelnek a fejpánton kívülre kell kerülnie.

**H:2** A fültokok magassága úgy állítható be, hogy a fejpántot a helyén tartva a fültokokat felfelé vagy lefelé elcsúsztatjuk.

**H:3** A fejpántnak az ábrázolt módon a fejtető közepére kell kerülnie, és a fejhallgató súlyának azon kell nyugodnia.

### 7.2. TARTÓSZERELVÉNY

(H:4–H:8 ábra)

**H:4** Illesse a tartószerelvényt a tartóeszköz nyílásaihoz, majd pattintsa be a helyére (H:5).

**H:6** Üzemi helyzet: Nyomja befelé a fejpántkereteket mindkét oldalon kattánásig. Ügyeljen, hogy üzemi helyzetben se a fültokok, se a fejpántkeretek ne ütközzenek a tartóeszköz peremébe, mert ez csökkentheti a fülvédő zajcsillapító képességét.

**H:7** Szellőztető helyzet: A készülék üzemi helyzetből szellőztető helyzetbe váltásához húzza kifelé a fültokokat kattánásig. A fültokokat ne fedtesse fel a tartóeszköze (H:8), mert ilyen helyzetben nem képesek szellőzni.

### 7.3. MIKROFON

(H:9–H:10 ábra)

Zajos környezetben a legjobb működési paraméterek elérése érdekében a beszédmikrofont a szájhoz nagyon közelre (3 mm-nél közelebbre) kell elhelyezni. Lásd: H:9 és H:10 ábra.

## 8. ÜZEMELTETÉSI ÚTMUTATÓ

### 8.1. BE- ÉS KIKAPCSOLÁS

(2. ábra)

A fejhallgató be- és kikapcsolása a bekapcsológomb hosszá (kb. 2 másodperces) nyomva tartásával történik. Ezt a „power on” [bekapcsolás], illetve „power off” [kikapcsolás] beszédhangüzenet nyugtázza.

A fejhallgató első bekapcsoláskor automatikusan párosítási üzemmódra vált.

**MEGJEGYZÉS:** Gombnyomás hiányában a fejhallgató 4 óra után automatikusan kikapcsol. Ezt az „automatic power off” [automatikus kikapcsolás] beszédhangüzenet nyugtázza.

### 8.2. A HANGFORRÁS HANGEREJÉNEK SZABÁLYOZÁSA ÉS KIVÁLASZTÁSA

(3. ábra)

Az aktív hang hangereje a (+), illetve a (-) gomb rövid (0,5 másodperces) megnyomásával szabályozható.

Az aktív hangforrás a bekapcsológomb rövid (0,5 másodperces) megnyomásával módosítható.

A hangforrások az alábbiak lehetnek:

- Telefon
- Környezeti hang

- Adatfolyam
- Bluetooth-rádió

**HASZNOS ÖTLET:** Konfigurálható mélyhang-kiemelés, környezetihang-balansz és környezetihang-ekvalizer. A menü (M) gomb hosszú (kb. 2 másodperces) nyomva tartása után elérhető a konfigurációs menü.

Lásd: *A fejhallgató konfigurálása.*

### 8.3. KÖRNYEZETHALLGATÁS

A fül potenciálisan ártalmas zajszint elleni védelmére szolgál. A környezeti mikrofonoknak köszönhetően alacsonyabb zajban szükség esetén jobban hallhatók a közeledő járművek, a riasztások és egyéb figyelmeztető hangjelzések, míg nagy zaj esetén hallásvédelem biztosítható, mégis meghallhatják, amikor normál hangerővel beszél.

### 8.4. SZEMTŐL SZEMBENI KOMMUNIKÁCIÓ (PTL, PUSH-TO-LISTEN [GOMBNYOMÁSOS VÉTEL])

(4. ábra)

A Push-To-Listen funkcióval – a Bluetooth-jelet némítva, a hangszintérezékelő mikrofonokat aktiválva – azonnal hallgatható a környezet hangja. A bekapcsológomb kétszeri rövid (kb. 0,5 másodperces) megnyomásával aktiválja a Push-To-Listen funkciót. A Push-To-Listen funkció bármely gomb rövid megnyomásával deaktiválható.

### 8.5. BLUETOOTH-ESZKÖZ PÁROSÍTÁSA

**MEGJEGYZÉS:** Az, hogy egy adott PELTOR termék képes-e csatlakozni egy külső eszközhöz (például egy mobiltelefonhoz vagy rádiótelefonhoz) Bluetooth-kapcsolaton, illetőleg kábelen keresztül, függhet a külső eszköz szoftverétől is. Az összes leírt funkció nem feltétlenül működik az összes külső eszközzel, illetve azt befolyásolhatja, hogy az illető eszköz szoftvere és hardvere mennyire naprakész.

(5. ábra)

A fejhallgató első bekapcsoláskor automatikusan párosítási üzemmódra vált. Egy beszédhangüzenet bejelenti, hogy „Bluetooth pairing on” [Bluetooth-párosítás bekapcsolva]. A felhasználó a menüből is beléphet párosítási üzemmódba; lásd: *„A fejhallgató konfigurálása”*. Emellett kikapcsolt állapotból hosszan (kb. 5 másodpercig) megnyomható a bekapcsológomb is.

Ügyeljen, hogy a Bluetooth-kommunikáció az adott Bluetooth-eszközön aktiválva legyen. Keresse ki és válassza ki a „**WS ALERT X**” elemet a kívánt Bluetooth-eszközön. A párosítás megtörténtét a „pairing complete” [párosítás befejeződött] és a „connected” [csatlakoztatva] beszédhangüzenet nyugtázza.

**MEGJEGYZÉS:** A Bluetooth gomb hosszú (kb. 2 másodperces) nyomva tartásával a párosítás bármikor leállítható (8. ábra).

**MEGJEGYZÉS:** Egy harmadik Bluetooth-eszköz sikeres párosításakor az egyik korábban párosított eszköz fejhallgatóval való párosítása megszűnik. Ha a kettő közül az egyik eszköz nincs csatlakoztatva, akkor annak szűnik meg a párosítása. Ellenkező esetben az elsőként párosított eszköz párosítása szűnik meg.

### 8.5.1. BLUETOOTH-ESZKÖZÖK ÚJRACSATLAKOZTATÁSA

A fejhallgató a bekapcsolást követő 5 percen keresztül próbálja az összes párosított eszközt ismét csatlakoztatni. A csatlakoztatást a „connectd” [csatlakoztatva] beszédhangüzenet nyugtázza.

**MEGJEGYZÉS:** Az elveszett kapcsolatot helyreállítását a fejhallgató 30 másodpercenként ismét megkísérli. Egy kapcsolat elvesztéséről a „disconnected” [lebontva] beszédhangüzenet tájékoztat.

### 8.6. TELEFONCSATLAKOZTATÁS

#### 8.6.1. TELEFON KEZELÉSEKOR

(8. ábra)

Bluetooth gombot	Állapot	Művelet
Rövid megnyomás	Nincs tevékenység	Lejátszás
	Adatfolyam	Szünet
	Bejövő hívás	Fogadás
	Kimenő hívás/ fennálló hívás	Hívás befejezése
Hosszú megnyomás	Fennálló hívás a telefonon, bejövő hívás	Fennálló hívás megszakítása, bejövő hívás fogadása
	Nincs tevékenység / adatfolyam	Beszédhangvezérlés
	Bejövő hívás	Elutasítás
	Fennálló hívás	Hívás átváltása a telefon és fejhallgató közt
Rövid dupla megnyomás	Fennálló hívás a telefonon, bejövő hívás	Bejövő hívás elutasítása
Rövid dupla megnyomás	Adatfolyam	Tovább a következő számra
Rövid háromszori megnyomás	Adatfolyam	Vissza az előző számra

**TUDTA?** Fennálló hívás esetén a fejhallgató a hanglejátszó egységről származó hang lejátszását automatikusan szünetelteti. A hívás végeztével a hanglejátszás automatikusan újraindul.

## 8.7. KÉTIRÁNYÚ RÁDIÓ CSATLAKOZTATÁSOKOR

### 8.7.1. KÉTIRÁNYÚ RÁDIÓ KEZELÉSE (8. ábra)

Bluetooth gombot	Állapot	Művelet
Megnyomás	Nincs tevékenység / adatfolyam	Adás megkezdése a kétirányú rádión
Felengedés	Adás a kétirányú rádión	Adás leállítása a kétirányú rádión

## 8.8. 3M™ CONNECTED EQUIPMENT MOBIL ALKALMAZÁS

„WS™ ALERT™ X fejhallgatóját” az Android- és iOS-kompatibilis „3M™ Connected Equipment” mobil alkalmazással csatlakoztathatja mobil eszközéhez. A mobil alkalmazáshoz való csatlakoztatás után hozzáférhetők például a beállítások, a konfigurációk és a felhasználói útmutató.

**MEGJEGYZÉS:** További tájékoztatásért töltse le a „3M™ Connected Equipment” alkalmazást az App Store, illetve a Google Play beszerzőhelyről. A támogatási lehetőségekről a „3M™ Connected Equipment” alkalmazásból tájékozódhat.

## 9. MENÜFUNKCIÓK

### 9.1. A FEJHALLGATÓ KONFIGURÁLÁSA

(7. ábra)

A menü (M) gomb hosszá (kb. 2 másodperces) nyomva tartása után elérhető a konfigurációs menü. Ekkor megszólal a „*menu*” [menü] nyugtázó beszédhangüzenet. A menü (M) gomb rövid (1 másodperces) megnyomásával lehet a menüben navigálni. A menü minden léptetését beszédhangüzenet nyugtázza. A különféle konfigurációk a (+), illetve a (-) gomb rövid (kb. 0,5 másodperces) megnyomásával aktiválhatók/deaktiválhatók/módosíthatók.

#### 1. Bluetooth pairing [Bluetooth-párosítás]

(6. ábra)

Miután a „*Bluetooth pairing*” [Bluetooth-párosítás] beszédhangüzenet elhangzott, a párosítás a (+) gomb rövid (1 másodperces) megnyomásával indítható. A párosítás a (-) gomb rövid (kb. 0,5 másodperces) megnyomásával állítható le. Ezt a „*pairing on*” [párosítás bekapcsolva] hangüzenet nyugtázza. Keresse ki és válassza ki a „**WS ALERT X**” elemet a kívánt Bluetooth-eszközön. A párosítás megtörténtét a „*pairing complete*” [párosítás befejeződött] és a „*connected*” [csatlakoztatva] beszédhangüzenet nyugtázza. A párosítás a (-) gomb rövid (1 másodperces) megnyomásával állítható le. Ezt a „*pairing off*” [párosítás kikapcsolva] hangüzenet nyugtázza.

#### 2. Bass boost [mélyhang-kiemelés]

(7. ábra)

A mélyhang-kiemelés határozottabbá teszi az átsugárzott sztereó zene basszusát. A mélyhang-kiemelés a (+), illetve a (-) gomb rövid (1 másodperces) megnyomásával kapcsolható be, illetve ki.

#### 3. Ambient balance [környezetihang-balansz]

(7. ábra)

A (-) gomb rövid (1 másodperces) megnyomásával hangosítható a bal oldal, és halkítható a jobb oldal. A (+) gomb rövid (kb. 0,5 másodperces) megnyomásával hangosítható a jobb oldal, és halkítható a bal oldal. Amikor a környezetihang-balansz középállásba kerül, megszólal a „*center*” [közép] beszédhangüzenet.

#### 4. Ambient equalizer [környezetihang-ekvalizer]

(7. ábra)

A környezetihang-ekvalizer a környezeti hang frekvenciakarakterisztikáját módosítja. A (-), illetve a (+) gomb rövid (kb. 0,5 másodperces) megnyomásával módosítható a környezetihang-ekvalizer szintje: „*low* – *normal* – *high* – *extra high*” [alacsony – normál – magas – nagyon magas].

#### 5. Sidetone volume [mellékhang hangereje]

(7. ábra)

A mellékhang a fejhallgató felhasználójához érkező, beszélgetés közbeni, hallható visszajelzés. A (-), illetve a (+) gomb rövid (0,5 másodperces) megnyomásával módosítható a mellékhang hangereje: „*off* – *low* – *normal* – *high*” [ki – halk – normál – hangos].

#### 6. Battery type [telep típusa]

(7. ábra)

A (-), illetve a (+) gomb rövid (kb. 0,5 másodperces) megnyomásával módosítható a telep típusa akkumulátorra vagy alkalielemre.

#### 7. Reset to factory default [gyári alapértelmezések visszaállítása]

(9. ábra)

A (-), illetve a (+) gomb rövid (kb. 0,5 másodperces) megnyomása után tartsa lenyomva (kb. 2 másodpercig) a menü gombot (M). Ekkor megszólal egy tájékoztató beszédhangüzenet.

**HASZNOS ÖTLET:** A fejhallgató a gyári alapértelmezések visszaállítása utáni első bekapcsoláskor automatikusan párosítási üzemmódba vált.



## 10. HIBAELEHÁRÍTÁS

Probléma	Lehetséges probléma és megoldás
Nem kapcsol be a fejhallgató.	Ellenőrizze, hogy a fejhallgató telepei teljesen fel vannak-e töltve.
	Gyenge az elem. Cserélje ki az elemet.
Sikertelen a párosítás.	Ellenőrizze, hogy a párosítandó Bluetooth-eszköz párosítási üzemmódban van-e, és készen áll-e a párosításra.
	A párosítandó Bluetooth-eszköz kívül van a hatótávolságon.
	1. Távolítsa el az adott telefonhoz szinkronizált összes Bluetooth-eszközt.
	2. Végezzen a telefonon újraindítást (kapcsolja ki, majd be a telefont).
	3. Állítsa vissza a fejhallgató gyári alapértékeit.
	4. Párosítsa a fejhallgatót és a telefont.
	5. Ha a probléma nem szűnik meg, próbálkozzon egy másik telefon párosításával, hogy az segít-e.
Adatfolyam, ill. telefonhívás alatt recsegést hallok.	A Bluetooth egy rádiós műszaki megoldás, így a fejhallgató és a hozzá párosított eszköz közé eső tárgyakra érzékeny. A fejhallgató és a csatlakoztatott eszköz akár 10 méterre is kerülhet egymástól, de csak ha egymásra látnak (tehát ha nem választja el őket például egy fal). Az is számíthat, hogy a felhasználó testén hol viseli mobiltelefonját.
Problémát tapasztaltam FM rádióadás vételekor.	Ellenőrizze, hogy a fejhallgató telepei teljesen fel vannak-e töltve.
	Gyenge az elem. Cserélje ki az elemet.
	A rádiós vétel minősége az adott domborzattól és környezettől függ. Gyenge vétel esetén változtasson helyet.

## 11. KÉSZÜLÉK-ÉLETTARTAM

A készüléket ajánlott a gyártási dátumától számított 5 éven belül cserélni. A készülék élettartama jelentősen függ a tárolási, alkalmazási, szervizelési és karbantartási paramétereitől. A készüléket a felhasználónak időnként át kell vizsgálnia, hogy már elérte-e élettartamának végét. A készülék élettartamának lejártát jelzi például:

- Minden látható sérülés, repedés, deformáció, illetve laza vagy hiányzó részegység.
- A hallásvédő zajcsillapítási paramétereinek romlása, szokatlan zaj megjelenése, illetve a készülék elektromos hangreprodukciójának rendellenesen magas hangereje.

**MEGJEGYZÉS:** A készülék élettartama a telepekre nem vonatkozik.

## 12. TISZTÍTÁS ÉS KARBANTARTÁS

Szemrevételezéssel ellenőrizze a telepek állapotát. Cserélje ki a szivárgó és sérült telepeket.

A külső burkolat, a fejpánt és a fülpárnák tisztítása langyos szappanos vízzel nedvesített textillal történhet.

**MEGJEGYZÉS:** Tilos a hallásvédőt vízbe meríteni.

Az esőtől vagy izdasságtól átnedvesedett hallásvédő fültokjait kifelé kell fordítani, azokról a fülpárnát és a szivacsbetétet el kell távolítani, majd a készülék száradását ilyen állapotban kell megvárni. A fülpárnák és a szivacsbetétek elhasználódhatnak, ezért rendszeresen meg kell vizsgálni, hogy nem keletkezett-e azokon például repedés vagy egyéb károsodás. Rendszeres használat esetén a 3M azt javasolja, hogy a felhasználó az állandó értékű zajcsillapítás, a higiénia és a kényelem érdekében évente legalább két alkalommal cserélje a szivacsbetéteket és fülpárnákat. Forró és nedves környezetben a megfelelő higiénia fenntartása érdekében gyakoribb csere lehet szükséges. A sérült fülpárnát ki kell cserélni. Lásd az alábbi Tartalék alkatrészek és kiegészítők című részt.

### 12.1. A FÜLPÁRNÁK ELTÁVOLÍTÁSA ÉS CSERÉJE

(H:11–H:13 ábra)

**H:11** A fülpárna eltávolításához csúsztassa ujjait a fülpárna belső pereme alá, majd egyenesen húzza ki azt.

**H:12** Távolítsa el a meglévő betét(ek)et, majd helyezze be az új szivacsbetét(ek)et.

**H:13** Illessze a fülpárna egyik szélét a fültokon kialakított horonyba, majd a másik oldal megnyomásával pattintsa a helyére a fülpárnát.

### 12.2. KÜLSŐ KAGYLÓK ELTÁVOLÍTÁSA ÉS VISSZAHELYEZÉSE

(1. ábra)

A külső kagyló eltávolításához:

Ujjával vagy egy szerszámmal nyúljon be a külső kagyló rögzítőretesének pereme alá, majd a retesz kifelé és lefelé húzásával oldja fel a külső kagylót. Emelje ki a helyéről a kagylót az alsó élénél fogva.

A külső kagyló felhelyezéséhez:

Nyomja le a külső kagyló rögzítőretesét, hogy feloldott helyzetben legyen. Helyezze a külső kagyló felső szélén található fület a fültok felső szélén található nyílásba.

Miután a külső kagylót tökéletesen a helyére nyomta, a retesz felfelé csúsztatásával rögzítse a külső héjat a fültokra.

### 13. TARTALÉK ALKATRÉSZEK ÉS KIEGÉSZÍTŐK

Nem minden régióban forgalmazzák az összes tartalék alkatrészt és kiegészítőt.

Cikkszám	Megnevezés
HY82	Higiéniái készlet (EN, ANSI, CSA/ANSI és AS/NZS)
HY80	HY80 zselés hangszigetelő gyűrű (EN és AS/NZS)
210300-664-GY/1	Burkolat WS™ ALERT™ fejhallgatókhoz, élénkzsárga, 1 pár
210300-664-RD/1	Burkolat WS™ ALERT™ fejhallgatókhoz, piros, 1 pár
210300-664-BA/1	Burkolat WS™ ALERT™ fejhallgatókhoz, kék, 1 pár
210300-664-OR/1	Burkolat WS™ ALERT™ fejhallgatókhoz, narancssárga, 1 pár
210300-664-RE/1	Burkolat WS™ ALERT™ fejhallgatókhoz, rózsaszín, 1 pár
210300-664-SV/1	Burkolat WS™ ALERT™ fejhallgatókhoz, fekete, 1 pár
210300-664-GB/1	Burkolat WS™ ALERT™ fejhallgatókhoz, neonzöld, 1 pár
LR6NM	NiMH tölthető AA elemek
MT53N-14/1	Elektret nyeles mikrofon, 240 mm-es, szélárnyékoló dugasszal M995/2
M995/2	M995 szélárnyékoló beszédmikrofonhoz
HY100A	HY100A Clean higiéniai korong
HYM1000	Mikrofonvédő (4,5 méter)

### 14. TÁROLÁS

- A készülék használat előtt és után tiszta, száraz helyen tartandó.
- Tároláskor mindig vissza kell helyezni eredeti csomagolásába, és nem érheti közvetlen hő és napfény, por vagy károsító hatású vegyi anyag.
- Tárolási hőmérséklet-tartomány: -20 °C és 40 °C között.
- Relatív páratartalom: <90%.
- Fejpántos és nyakpántos változat:  
A fejpántot, illetve nyakpántot sosem érheti erőhatás, a párnákat pedig nem szabad összenyomni.
- Tartószerelvény-változat:  
Ügyeljen, hogy a fülvédők üzemi helyzetben legyenek (lásd az 1:6 ábrán), és hogy a párnák ne legyenek összenyomva.
- MEGJEGYZÉS:** Távolítsa el a telepeket, ha a készüléket hosszabb ideig kívánja tárolni.

### 15. SZIMBÓLUMOK

Ez a fejezet a címkéken, a csomagoláson és magán a terméken található különböző szimbólumok általános ismertetését tartalmazza.

Betűjel	Leírás
	Esőtől védett, száraz (max. 90% páratartalmú) helyen tartandó.
	A készülék megengedett legmagasabb és legalacsonyabb tárolási hőmérséklete.
	Az üzemeltetési útmutatóhoz kapcsolódó információ. A készüléket az üzemeltetési útmutató betartásával kell üzemeltetni.
	A készüléket elővigyázatosan kell kezelni. Az adott helyzet a nemkívánatos következmények elkerülése érdekében a kezelő külön figyelmét vagy beavatkozását igényli.
	A készülék gyártási helye. A CC helyén kell feltüntetni a kétbetűs országkódot CN = Kína, SE = Svédország vagy PL = Lengyelország (ISO 3166-1). A gyártás időpontja ÉÉÉÉ/HH formátumban szerepel.
	A termék gyártója.
	WEEE (Elektromos és elektronikus berendezések hulladéka). A készülék olyan elektromos és elektronikus alkatrészeket tartalmaz, hogy tilos a háztartási hulladékba helyezni. Az elektromos és elektronikus berendezések hulladékba helyezését a helyi jogszabályok ismertetik.
	Újrafeldolgozás szimbólum. A terméket egy elektromos és elektronikus készülékek újrafeldolgozására szolgáló létesítménybe kell eljuttatni.

## 16. GARANCIA ÉS A FELELŐSSÉG KORLÁTOZÁSA

**MEGJEGYZÉS:** Az alábbi nyilatkozat Ausztráliára és Új-Zélandra nem vonatkozik.

A vásárló biztos lehet benne, hogy a törvények biztosította jogai érvényesek.

### 16.1. GARANCIA

Ha a 3M Personal Safety Division bármely készüléke anyagában vagy kidolgozásában hibásnak bizonyulna, illetve az nem felelne meg garantált felhasználási célnak, akkor a 3M egyetlen kötelezettsége és az Ön kizárólagos kárpótlása az, hogy a 3M a saját belátása szerint megjavítja vagy kicseréli az ilyen részegységet vagy terméket, illetve visszatéríti annak vásárláskori árát, amennyiben Ön a problémát felénk időben jelezte, valamint csak azzal a feltétellel, hogy a termék tárolása, karbantartása és használata a 3M írásbeli útmutatójának betartásával történt.

HA EZT TÖRVÉNY NEM TILTJA, A JELEN GARANCIA KIZÁRÓLAGOS, ÉS KIVÁLT MINDEN ESETLEGES KIFEJEZETT VAGY VÉLELMEZHETŐ FORGALMAZHATÓSÁGRA VAGY ADOTT CÉLRA VALÓ ALKALMASSÁGRA VONATKOZÓ VAGY MÁS MINŐSÉGI GARANCIÁT, ILLETVE OLYAN GARANCIÁT AMELY VALAMELY ÜZLETMENETI SZOKÁSBÓL VAGY GYAKORLATBÓL ERED, JOGCÍM ÉS SZABADALMI JOGOK MEGSÉRTÉSÉT KIVÉVE.

A 3M a jelen garancia értelmében nem vállal semmilyen kötelezettséget az olyan esetekben, amikor a termékhibát helytelen tárolás, kezelés vagy karbantartás, illetve a készülék útmutatójának be nem tartása, a termék módosítása, továbbá baleset, hanyagság vagy rendeltetésszerűtlen használat okozta.

### 16.2. FELELŐSSÉG KORLÁTOZÁSA

AMENNYIBEN EZT TÖRVÉNY NEM TILTJA, A 3M MINDEN ESETBEN ELUTASÍJTJA A FELELŐSSÉGET A JELENT KÉSZÜLÉK OKOZTA ESETLEGES KÖZVETLEN, KÖZVETETT, SPECIÁLIS, ALKALOMSZERŰ VAGY KÖVETKEZMÉNYES VESZTESÉGÉRT VAGY KÁRÉRT (BELEÉRTVE A NYERESÉGGIESZT), FÜGGETLENŰL A BEBIZONYOSODOTT JOGCÍMTŐL. AZ ITT FELSOROLT KÁRPÓTLÁSOK KIZÁRÓLAGOSAK.

### 16.3. ÁTALAKÍTANI TILOS

Ezt az eszközt a 3M vállalat előzetes írásbeli hozzájárulása nélkül tilos átalakítani. A jogosulatlan átalakítás a garanciát érvénytelenítheti, a felhasználó pedig elveszítheti az eszköz üzemeltetésére szóló jogát.

## 17. HULLADÉKBA HELYEZÉS

### 17.1. TELEP HULLADÉKBA HELYEZÉSE

A helyi, megyei vagy országos törvények sok telep esetében újrahasznosítást írnak elő. Az elemeket vagy akkumulátorokat mindig a helyi szilárdhulladék-lerakási rendeletek betartásával kell szabályszerűen újrahasznosítani, illetőleg hulladékba helyezni. Az USA-ban és Kanadában emellett a 3M vállalat kapcsolatban áll az újrahasznosítást végző Call2Recycle (RBRC) vállalattal a termékeinkben található akkumulátorok szabályszerű újrahasznosítása érdekében. Ha ezt a szolgáltatást igénybe kívánja venni, szíveskedjék felhívni a Call2Recycle telep-újrahasznosítási tájékoztatóvonalát az 1-800-8-BATTERY (1-800-822-8837) telefonszámon, illetve tanulmányozza az interneten a Call2Recycle telep-újrahasznosítási útmutatóját: [www.call2recycle.org](http://www.call2recycle.org).



### 17.2. FELESLEGESSÉ VÁLT ELEKTRONIKUS ESZKÖZÖK HULLADÉKBA HELYEZÉSE

Ausztrália: Az élettartamuk végére ért elektronikus eszközök hulladékba helyezésekor a vásárlónak fel kell vennie a kapcsolatot a helyi önkormányzattal.

Új-Zéland: Az élettartamuk végére ért elektronikus eszközöket a vásárló köteles a környéken kihelyezett elektronikus hulladék-gyűjtő edénybe helyezni.

Minden készüléket a helyi törvények és rendeletek betartásával kell hulladékba helyezni.

### 3M™ PELTOR™ WS™ ALERT™ X heymartól

MRX21A4WS6\*  
MRX21P3E4WS6\*

\*Sýnir aðra útgáfu af vörnum

## 1. INNGANGUR

Til hamingju og þakka þér fyrir að velja þessi heymartól sem samskiptalausnir!

### 1.1. ÆTLUÐ NOTKUN

Þessum heymarhlífum er ætlað að tryggja starfsfólki vernd gegn hættulegum hljóðstyrk um leið og notandinn getur átt samskipti með innbyggðri Bluetooth-tækni og heyrnt umhverfshljóð frá umhverfshljóðnemum. Gert er ráð fyrir því að allir notendur lesi og skilji meðfylgjandi leiðbeiningar notenda ásamt því að kunna að nota tækid.

3M PDS vörur eru eingöngu ætlaðar til notkunar í atvinnuskyni.

Sumar 3M PELTOR vörur gætu einnig hentað til ákveðinna verkefna annarra en í atvinnuskyni í Evrópu. Lestu alltaf og farðu eftir Leiðbeiningum notanda.

### 1.2. ÚTBÚNAÐUR

Með orðnu útbúnaður er í þessu skjali átt við höfuðhlífar, andlitshlífar og/eða búnað sem ekki veitir vernd.

## 2. ÖRYGGI

### 2.1. MIKILVÆGT

Lestu vinsamlegast, gerðu þér grein fyrir öllum öryggisupplýsingum í leiðbeiningum þessum og farðu eftir þeim áður en þú tekur heymartólin í notkun. Geymdu leiðbeiningarnar til þess að geta leitað í þær síðar. Hafðu samband við tæknideild 3M (samskiptaupplýsingar er að finna á öftustu síðu).

## ! VIÐVÖRUN

Heymarhlífarar draga úr hættu á heilsutjóni vegna hávaða og annarra háværna hljóða. Séu heymarhlífar notaðar rangt eða notkun þeirra sleppt þann tíma sem dvalist er í hættulegum hávaða, getur það leitt til heymarskerðingar eða -taps. Ræddu við verkstjóra, kynntu þér leiðbeiningar notenda eða hafðu samband við tæknideild 3M til að kynna þér rétta notkun. Ef þér finnst eins og þú sért með bónull í eyrunum eða heyrir sön eða suð í eða eftir hávaða (byssuskot meðtalin), eða ef þú hefur einhverja aðra ástæðu til að ætla að þú glímir við heymarvanda, skaltu yfirgefa hávaðasama umhverfið umsvifalaust og hafa samband við lækni og/eða verkstjóra þinn.

**Sé ekki farið eftir leiðbeiningum þessum, gæti það leitt til alvarlegs líkamstjóns eða dauða:**

- Þessar heymarhlífar gefa kost á flutningi hljómlistar til afþreyingar. Sé hlustað á tónlist eða önnur hljóðskilaboð, getur það dregið úr athygli þinni gagnvart umhverfinu og getunni til þess að heyrja viðvörnumerki á tilteknum vinnustað. Vertu á verði og hafðu hljóðið eins lágt stillt og mögulegt er að sætta sig við.
- Dragðu úr þeirri hættu sem getur fylgt sprengingu með því að nota ekki ekki eiginöruggan búnað eða fylgihluti í mögulega sprengifimu umhverfi.

**Sé ekki farið eftir leiðbeiningum þessum, gæti það dregið úr verndargetu heymarhlífanna og jafnvel leitt til heymartjóns:**

- 3M mælir eindregið með því að hver og einn notandi felli allar heymarhlífar vandlega að sér. Rannsóknir benda til þess að stundum sé hljóðeinangrun minni en hljóðdeyfingargildi á umbúðum gefa til kynna vegna frávíka við að fella hlífarar að hverjum notanda fyrir sig og færni viðkomandi og hvatningu til þess. Kynntu þér víðeigandi reglur og leiðbeiningar á merkimiða um aðlögun suðhlutfalls/ falla til merkis. Séu víðeigandi reglur ekki fyrir hendi er mælt með því að lækka suðhlutfall/föll til merkis til að geta betur metið dæmigerða vernd.
- U.S. EPA skilgreinir NRR sem sem aðferð við að mæla hljóðdeyfingu heymarhlífa. 3M ber þó enga ábyrgð á nýtanleika NRR í þessum tilgangi. 3M mælir eindregið með því að hver og einn notandi felli allar heymarhlífar vandlega að sér. Rannsóknir benda til þess að stundum sé hljóðeinangrun minni en hljóðdeyfingargildi á umbúðum gefa til kynna vegna frávíka við að fella hlífarar að hverjum notanda fyrir sig og færni viðkomandi og hvatningu til þess. Kynntu þér víðeigandi reglur og leiðbeiningar á merkimiða um aðlögun suðhlutfalls/falla til merkis. Mælt er með því að NRR sé lækkað um 50% til að meta betur dæmigerða heymarvörn.
- Gættu þess að réttar heymarhlífar séu valdar, þeim komið fyrir, þær aðfældar og haldið við. Þess búnaðinum komið fyrir á ófullnægjandi hátt, dregur það úr getu hans til þess að deyfa hávaða. Kynntu þér meðfylgjandi upplýsingar um rétta notkun.
- Skoðaðu heymarhlífarar fyrir hverja notkun. Séu þær skemmdar, veldu þér óskaddaðar heymarhlífar eða forðastu hávaðasamt umhverfi.
- Sé nauðsynlegt að bæta við frekari persónuhlífum, (t.d. öryggisglæraugum, öndunargrímum o.s.frv.), ber að velja sveigjanlegar og þunnar teygjur eða bönd til þess að þau hafi sem minnst áhrif á eyrnahlífarar. Fjarlægðu allt annað (t.d. hárf, húrf, skartgrip, heymartól, hreinlætishlífar o.s.frv.) sem gæti dregið úr einangrunargildi eyrnahlífarapúðanna og verndargildi hlífanna.
- EKKI beygja eða breyta lögum á höfuðspöng eða hálsþöng og gættu þess að hún sé nógu öflug til þess að halda eyrnahlífum tryggilega á sínum stað.
- Eyrnahlífar og einkum þó eyrnápúðar geta orðið lélegir með tímanum og þá þarf að skoða með reglulegu millibili í leit að t.d. sprungnum og hljóðleka. Séu heymarhlífarapúðarnir notaðir reglulega, ber að skipta um þá og frauðhringina að minnsta kosti tvisvar á ári til þess að viðhalda fullnægjandi vernd, hreinlæti og þægindum.
- Sé ekki farið eftir ofangreindum kröfum, skerðir það verndareiginleika heymarhlífanna verulega.

### EN 352 Öryggisfyrirlysingar:

- Séu einnota hlífar notaðar getur það haft áhrif á hljóðfræðilega eiginleika eyrnahlífaranna.
- Afköst geta minnkað eftir því sem rafhlóðuhleðsla minnkar. Gera má ráð fyrir því að rafhláða í eyrnatöppunum endist dæmigert í 75 klukkutíma við samfellda notkun.
- Ákveðin efnafræðileg efni geta valdið tjóni á vöru þessari. Þannari upplýsingar má fá hjá framleiðanda.
- Nánari eyrnahlífar, sem festar eru við höfuðhlífar og/eða andlitshlífar, eru „stór stærð“. Eyrnahlífar, sem festar eru við höfuðhlífar og/eða andlitshlífar og sem uppfylla kröfur EN 352-3 eru í „millistærð“, „lítilli stærð“ eða „stóri stærð“.

Heyrnarlífar í „millistærð“ henta meirihluta notenda. Eymahlífar í „lítilli stærð“ eða „stórrí stærð“ eru hannaðar fyrir notendur sem millistærð af eymahlífum hentar ekki.

- Frálag hljóðrásar í þessum heyrnarlífum getur farið fram yfir dagleg vámörk hávaða.
- Hljóðstyrkur afþreyingarhlustunar fer ekki yfir 82 dB(A). Hámark SPL (hljóðstyrks) er 77,6 dB(A) við – 10 dBFS.

## 2.2. VARÚÐ

- Sé röng rafhláða notuð, getur verið hætt á sprengingu.
- Notaðu ávallt sértilgreinda 3M varahluti. Sé notast við aðra varahluti en upprunalega gæti það dregið úr verndinni sem varan á að veita.
- Notaðu eingöngu einnota AA eða AAA-rafhliður (eins og við á) eða 3M™ PELTOR™ Ni-MH LR6NM eða LR03NM hleðslurafhlöður (eins og við á). Ekki er víst að hleðslurafhlöðurnar séu í boði á öllum markaðssvæðum.

## 2.3. ATHUGASEMD

- Þegar heyrnarlífar þessar eru notaðar í samræmi við þessar leiðbeiningar notenda, draga þær bæði úr stöðugum hávaða, svo sem í iðnaði eða frá ökutækjum og flugvéllum, og skyndilegum hávaða, til dæmis byssuskotum. Erfitt er að segja fyrir um þá heymarvernd sem þórf er á eða í raun er veitt hvað varðar váhrif af skyndilegum hávaða. Það hefur áhrif á vernd gegn hávaða frá byssuskotum um hvaða tegund vopns er að ræða, hve mörgum skotum er hleypt af, hvaða heyrnarlífar eru valdar, hvernig þær passa og eru notaðar, hvernig um þær er annast og fleira. Kynntu þér betur heymarvernd gegn skyndilegum hávaða á [www.3M.com](http://www.3M.com).
- Heyrnartól þessi eru búin styrkstýrðri hljóðdeyfiingu. Notandi ætti að kynna sér rétta meðferð fyrir notkun. Ef hljóð er bjagað eða vart verður við bilun ætti notandi að kynna sér ráð framleiðanda um viðhald og skipti á rafhlöðu.
- Á heyrnarlífum er innstunga fyrir öryggistengt hljóðtæki. Notandi ætti að kynna sér rétta meðferð fyrir notkun. Ef hljóð er bjagað eða vart verður við bilun ætti notandi að leita ráða framleiðanda vegna viðhalds.
- Heyrnarlífar þessar takmarka hljóðmerki afþreyingarhlustunar við 82 dB(A) við eyra.
- Þeir sem nota öryggishjálma með útbúnaði í Kanada, skulu kynna sér CSA Staðal Z94.1 um öryggishjálma atvinnumanna.
- Hitastig við notkun: -20°C (-4°F) til 50°C (122°F)
- Ekki nota saman gamlar og nýjar rafhlöður.
- Ekki blanda saman alkaline, venjulegum (karbon-sink) eða hleðslurafhlöðum.
- Farðu eftir reglum á hverjum stað um förgun fastra efna til að farga rafhlöðum á ábyrgan hátt.
- Varúð – Myndefni með vöru er aðeins til útskýringar.

## 2.4. U.S. EPA YFIRLÝSINGAR SEM KRAFIST ER

Sé búnaðinum komið fyrir á ófullnægjandi hátt, dregur það úr getu hans til þess að deyfa hávaða. Kynntu þér meðfylgjandi upplýsingar um rétta notkun.

Jafnvel þótt hægt sé að mæla með því að heyrnarlífar séu notaðar til að verja áhrifum af óvæntum hávaða, byggist mat á hljóðdeyfiingu (NRR) á deyfiingu samfellds hávaða og er því ekki endilega nákvæm viðbending um þá vörn sem fæst gegn óvæntum og skyndilegum hávaða á borð við byssuhvell (óröðlag að beiðni EPA).

Sá hljóðstyrkur sem berst inn í eyrað, séu heyrnarlífar notaðar, eru nokkum veginn í samræmi við bilið á milli A-vegins hljóðstyrks umhverfshljóða og NRR.

Dæmi:

1. Hljóðstyrkur umhverfshljóða mældur við eyrað er 92 dB(A).
2. NRR er 23 desibel (dB).
3. Sá hljóðstyrkur sem berst inn í eyrað er um það bil jafngildur 69 dB(A).

**VARÚÐ:** Séu umhverfshljóðin að mestu undir 500 Hz, ætti að miða við C-veginn styrk umhverfshljóða.

## 3. VOTTANIR

Ekki er víst að allar vottanir sem vísað er til í þessum hluta eigi við um þína ákveðnu gerð. Eigi vottunir ekki við um þína gerð má sjá það á merkimiðum vörunnar.

### 3.1. EVRÓPSKAR VOTTANIR

#### ESB

3M Svenska AB lýsir því hér með yfir að Bluetooth-búnaðurinn uppfyllir samræmiskröfur í Tilskipun 2014/53/EU og öðrum viðeigandi tilskipunum til að standast kröfur um CE-merkingu.

3M Svenska AB lýsir því einnig yfir að þessi PPE-gerðar heymartól séu í samræmi við reglugerð (EU) 2016/425.

Persónuhlífarnar er endurskoðaðar árlega af SGS Fimko Ltd., Takomotie 8, FI-00380 Helsinki, Finnlandi, vottunarstofu nr. 0598, og gerðarvottaðar af PZT GmbH, vottunarstofu nr. 1974, Bismarckstrasse 264 B, 26389 Wilhelmshaven, Þýskalandi.

Varan hefur verið prófuð og vottuð í samræmi við EN 352-1:2020, EN 352-3:2020, EN 352-4:2020, EN 352-6:2020 og EN 352-8:2020.

#### GB

3M Svenska AB lýsir því hér með yfir að Bluetooth og fjarskiptabúnaðurinn uppfylli samræmiskröfur í Tilskipun 2017 um fjarskiptabúnað og öðrum viðeigandi tilskipunum til þess að standast kröfur um UKCA-merkinguna.

3M Svenska AB lýsir því einnig yfir að þessi heymartól af PPE-gerð uppfylli kröfur í reglugerðum um persónuhlífar (Reglugerð 2016/425 eins og hún var felld inn í bresk lög með breytingum).

Persónuhlífarnar eru endurskoðaðar árlega og gerðarvottaðar af SGS United Kingdom Limited, Rossmore Business Park, Ellesmere Port, Cheshire CH65 3EN, UK, vottunarstofu nr. 0120. Varan hefur verið prófuð og vottuð í samræmi við EN 352-1:2020, EN 352-3:2020, EN 352-4:2020, EN 352-6:2020 og EN 352-8:2020.

**UK 0120**

## ESB og GB

Hægt er að fá upplýsingar um viðeigandi löggjöf með því að sækja samræmisfyrirslingu (DoC) á [www.3M.com/peltor/doc](http://www.3M.com/peltor/doc). Samræmisfyrirslingin sýnir ef aðrar gerðarvottanir gilda um búnaðinn. Þegar samræmisfyrirslýsing er sótt, finndu vinsamlegast hlutanúmer þitt. Þú finnur hlutanúmer eyrnahlífanna neðst á annarri skálinni. Dæmi um það má sjá á myndinni hér að neðan.



Einnig er hægt að fá send afrit af samræmisfyrirslýsingu og viðbótarupplýsingum sem krafist er í reglugerðum og tilskipunum með því að hafa samband við 3M í því landi þar sem þaran var keypt. Upplýsingar um tengiliði er að finna eftast í þessum notendaleiðbeiningum.

## 3.2. FCC- OG IC-UPPLÝSINGAR

Tækið er í samræmi við 15. kafla FCC-reglna og tæknilysingar fjarskiptastaðla hjá ISED Canada vegna undanþágu leyfis. Notkun er háð tveimur eftirfarandi skilyrðum: (1) Tækið má ekki valda hættulegum truflunum, og (2) Tækið verður að þola alla truflun sem það tekur á móti, þar með talið truflun sem orsakað getur óæskilega virkni.

**ATHUGASEMD:** Tækið hefur verið prófað og er metið uppfylla lágmarkskröfur gerðar til rafeindabúnaðar af flokki B, í samræmi við 15. kafla FCC-reglna. Lágmarkskröfurnar eru gerðar með það fyrir augum að veita eðlilega vernd gegn hættulegum truflunum í uppsetningu í íbúðahverfi. Tækið framleiðir, notar og getur gefið frá sér útværsluþjóf og getur valdið hættulegum truflunum á fjarskiptum, sé það ekki uppsett og notað í samræmi við leiðbeiningar. Það er hins vegar engin trygging fyrir því að truflanir geti ekki átt sér stað í ákveðinni uppsetningu. Valdi tæki þetta hættulegum truflunum sem hægt er að fá staðfestar með því að slökkva og kveikja á því, er notandinn hvattur til þess að lagfæra truflunina með einni eða fleirum eftirfarandi aðgerða:

- Að snúa móttökulofntnetinu eða snúa því.
- Að lengja bilið á milli tækjanna sem áhrif hafa hvort á annað.
- Leitaðu til tæknideildar 3M.

Þetta handbæra tæki með loftneti uppfyllir takmörkunarkröfur FCC/IC RF um váhrif á almenning / óstýrð váhrif. Ekki má hafa loftnet þessa tækis á sama stað eða láta það virka í tengslum við annað loftnet eða sendi. Allar breytingar eða tilhljóðanir á búnaðinum sem ekki eru ótvírætt samþykktar af þeim sem ábyrgur er fyrir hlítingu hans gætu ógilt heimild notanda til að nota búnaðinn.

CAN ICES-3 (B)/NMB-3(B)

## 4. ÚTSKÝRINGAR Á TÖFLUM YFIR STAÐLA

Hljóðdeyfiningin var fundin á meðan slökkt var á tækinu.

### 4.1. EVRÓPA OG ANZ

3M mælir eindregið með því að hver og einn notandi felli allar heyrnahlífar vandlega að sér. Rannsóknir benda til þess að stundum sé hljóðeinangrun minni en hljóðdeyfangargildi á umbúðum gefa til kynna vegna frávíka við að fella hlífarnar að hverjum notanda fyrir sig og fæmi viðkomandi og hvatningu til þess. Kynntu þér viðeigandi reglur og leiðbeiningar á merkimiða um aðlögun suðhlutfalls/falla til merkis. Séu viðeigandi reglur ekki fyrir hendi er mælt með því að lækka suðhlutfall/föll til merkis til að geta betur metið dæmigerða vernd.

### 4.2. EVRÓPUSTAÐALL EN 352

EN 352-1, EN 352-3

Tilv. töflu	Lýsing
A:A	Höfuðspangareymahlífar með frauðpúðum
A:B	Höfuðspangareymahlífar með gelpúðum
A:C	Hjálmfestingareymahlífar með frauðpúðum
A:D	Hjálmfestingareymahlífar með gelpúðum
A:1	$f$ = Miðtíðni áttundarsviðs (Hz)
A:2	MV = Meðalgildi (dB)
A:3	SD = Staðalfrávik (dB)
A:4	APV* = MV - SD (dB) *Ætlað verndargildi
A:5	H = Mat á heyrnarvernd vegna hátíðnihljóða ( $f \geq 2.000$ Hz). M = Mat á heyrnarvernd vegna millitíðnihljóða (500 Hz < $f$ < 2.000 Hz). L = Mat á heyrnarvernd vegna lágtíðnihljóða ( $f \leq 500$ Hz).  SNR = Verndargeta heyrnahlífa skilgreind með einni tölu
A:6	S = Lítil M = Meðalstór L = Stór

## EN 352-4 Styrkstýrð aðgerð

Tilv. töflu	Lýsing
B:A	Viðmiðunarstig
B:1	H = Viðmiðsstyrkur fyrir hátíðnihljóð M = Viðmiðsstyrkur fyrir millitíðnihljóð L = Viðmiðsstyrkur fyrir lágtíðnihljóð

## EN 352-6 rafrænt öryggistengt hljóðilág

Tilv. töflu	Lýsing
C:A	Ytra þráðlaust öryggistengt hljóðilág
C:1	Hljóðstyrkur inn (dBFS)
C:2	Styrkur hljóðmerkis út (dB(A))
C:3	Viðmið um hljóðstyrk inn (dBFS) þar sem hljóðstyrkur út jafngildir 82 dB(A)
C:4	Styrkur hljóðmerkis fyrir hámarksstyrk út (dB(A))
C:5	Tími jafngildir 82 dB(A) í 8 klst. (kl.:mín.) hljóðmerkis við hámarksstyrk

## 4.3. STAÐLAR ANSI S3.19-1974 (BANDARÍKIN) OG CSA 22.2 (KANADA)

U.S. EPA skilgreinir NRR sem sem aðferð við að mæla hljóðdeyfiingun heyrnarlífa. 3M ber þó enga ábyrgð á nýtanleika NRR í þessum tilgangi. 3M mælir eindregið með því að hver og einn notandi felli allar heyrnarlífar vandlega að sér. Rannsóknir benda til þess að stundum sé hljóðeinangrun minni en hljóðdeyfingargildi á umbúðum gefa til kynna vegna fráviks við að fella hlífarnar að hverjum notanda fyrir sig og færni viðkomandi og hvatningu til þess. Kynntu þér viðeigandi reglur og leiðbeiningar á merkimiða um aðlögun suðuhlufalls/falla til merkis. Mælt er með því að NRR sé lækkað um 50% til að meta betur dæmigerða heyrnarmör.

Tilv. töflu	Lýsing
E:A	Höfuðspangareyrnahlífar með frauðpúðum
E:B	Hjálmfestingareyrnahlífar með frauðpúðum
E:1	Tíðni (Hz)
E:2	Meðalhljóðdeyfing (dB)
E:3	Staðalfrávik (dB)
E:4	NRR = Hljóðdeyfingarmat
E:5	CSA-flokkun (CSA = Staðlaráð Kanada)

## 4.4. STAÐALL AS/NZS 1270:2002

Tilv. töflu	Lýsing
F:A	Höfuðspangareyrnahlífar með frauðpúðum / Höfuðspangareyrnahlífar með gelpúðum
F:B	Hjálmfestingareyrnahlífar með frauðpúðum / Hjálmfestingareyrnahlífar með gelpúðum
F:1	$f = \text{Tíðni (Hz)}$
F:2	$M_i = \text{Meðal hljóðdeyfing (dB)}$
F:3	$SD_f = \text{Staðalfrávik (dB)}$
F:4	$M_i - SD_f = \text{Meðaltal mínus SD}$
F:5	$SLC_{80} = \text{Flokkun hljóðstigsbreytingar}$
F:6	Flokkun
F:7	Klemmukraftur (N)

## 4.5. ÚTBÚNAÐAR FESTINGAR

Einungis ætti að festa þessar eyrnahlífar á og nota með þeim hjálmfestingum sem tilgreindar eru í töflu D. Eyrnahlífarnar voru prófaðar ásamt hjálmfestingum í töflu D og gætu veitt öðruvísi vernd við notkun með öðrum tegundum hjálmfestinga.

Skýringar með töflu um útbúnaðarfestingar:

Tilv. töflu	Lýsing
D:A	Samrýmanlegar útbúnaðarfestingar
D:B	Hjálmfestingareyrnahlífar með frauðpúðum
D:C	Hjálmfestingareyrnahlífar með gelpúðum
D:1	Framleiðandi
D:2	Gerð
D:3	Kóði festingar
D:4	Stærðir höfuðs: S = lítið, M = miðlungs, L = stórt

Þegar valdir eru fylgihlutir við persónuhlífar á borð við öndunargrímur, til dæmis heyrnarlífar á útbúnaðarfestingar, kynntu þér þá vinsamlegast NIOSH-vottunarmiðann eða spurðu um viðurkenndar samsetningar hjá tæknideild 3M.

## 5. YFIRLIT

## 5.1. G) ÍHLUTIR

(Mynd G)

G:1 Höfuðspöng (PVC, PA)

G:2 Höfuðspangarvir (ryðfrítt stál)

G:3 Tveggja punkta festibúnaður (POM)

G:4 Eyrnapúði (PVC-þynna & PUR-frauð)

G:5 Frauðþéttingar (PUR-frauð)

G:6 Skál (ABS)

G:7 Styrkstýrður hljóðnemi fyrir umhverfishlustun (PUR-frauð)

G:8 Talhljóðnemi (ABS, PA)

G:9 Vindhlíf (PUR-frauð)

## 6. UPPSETNING

### 6.1. ALMENNT

Eftirfarandi atriði ná yfir helstu aðgerðir til að búa vöruna undir notkun.

### 6.2. AÐ FJARLÆGJA/SETJA Í RAFHLÖÐUR

Gættu þess að lesa og skilja innihald 2. kafla. Öryggisatriði áður en skipt er um rafhlöðu/r.

(Mynd 1)

1. Losaðu krækjuna á vinstri skál með fingrunum.
2. Opnaðu skálina.
3. Settu rafhlöðurnar í eða skiptu um þær. Gættu þess að rafhlöðurnar snúi rétt miðað við merkingar.
4. Lokaðu skálinni og læstu með krækjunni.

**ATHUGASEMD:** Breyttu rafhlöðugerð ef skipt er úr hleðslurafhlöðum í einnota rafhlöður, sjá „Að samstillta heymartólin“.

### 6.3. ENDINGARTÍMI

Áætlaður notkunartími með nýjum AA alkaline rafhlöðum og fullhlöðnum LR6NM hleðslurafhlöðum (2.100 mAh):

Bluetooth streymi og styrkstýring: u.þ.b. 75 klst.

**ATHUGASEMD:** Endingartími getur verið breytilegur en hann ræðst af umhverfi, hitastigi og aldri/ástandi rafhlöðu.

## 7. LEIÐBEININGAR UM UPPSETNINGU

Skodaðu heymarhlifarnar fyrir hverja notkun. Séu þær skemmdar, veldu þér óskaddaðar heymarhlifar eða forðastu hávaðasamt umhverfi.

### 7.1. HÖFUÐSPÖNG

(Mynd H:1 - H:3)

**H:1** Renndu skálunum út og hallaðu efri hluta þeirra út vegna þess að snúrann á að vera fyrir utan höfuðspöngina.

**H:2** Stilltu hæð skálanna með því að renna þeim upp eða niður á meðan höfuðspönginni er haldið kyrri.

**H:3** Höfuðspöngin ætti að liggja þvert yfir hvirflinn eins og myndin sýnir og þyngd heymartólanna ætti að hvíla þar.

### 7.2. ÚTBÚNAÐARFESTING

(Mynd H:4 - H:8)

**H:4** Komdu útbúnaðarfestingunni fyrir í festiraufunum á útbúnaðinum og smelltu henni á sinn stað (H:5).

**H:6** Vinnustaða: Þrýstu höfuðspangarvírurum inn á við þar til þú heyrir smell báðum megin. Gættu þess að skálar og höfuðspangarvírur þrýsti ekki á brún útbúnaðarins í vinnustöðu þar sem það gæti dregið úr hljóðdeytingu eymahlífanna.

**H:7** Lofttræstistaða: Togaðu eyrnaskálarnar út á við uns þú heyrir smell til þess að stilla heymartólin í lofttræstistöðu.

Forðastu að leggja skálarnar að festingunni (H:8), það hindrar loftþæstingu.

### 7.3. HLJÓÐNEMI

(Mynd H:9 - H:10)

Talneminn verður að vera mjög nálægt munn í hávaðasömu umhverfi svo hann skili hámarks afköstum (nær en 3 mm eða 1/8 úr tommu). Sjá myndir H:9 og H:10.

## 8. LEIÐBEININGAR UM NOTKUN

### 8.1. AÐ KVEIKJA / SLÖKKVA

(Mynd 2)

Þrýstu lengi (~2 sek.) á ræsihnappinn til að kveikja eða slökktva á heymartólunum. Raddskilaboð tilkynna „Power on“ (kveikt) eða „Power off“ (slökkt).

Í fyrsta sinn sem kveikt er á heymartækjunum, fara þau sjálfkrafa í þörunarham.

**ATHUGASEMD:** Sé ekki þrýst á neinn hnapp í 4 klst., slekkur tækið sjálfkrafa á sér. Raddskilaboð heyrast: „Automatic power off“ (sjálfvirk slökkt).

### 8.2. AÐ STILLA OG VELJA TÓNSTYRK FRÁ HLJÓÐGJAFÁ

(Mynd 3)

Stilltu tónstyrkinn með því að þrýsta stutt (~0,5 sek.) á [+] eða [-] hnappinn.

Skriptu um virkan hljóðgjafa með því að þrýsta stutt (~0,5 sek.) á ræsihnappinn.

Hljóðgjafinn getur verið:

- Sími
- Umhverfishlustun
- Streymi
- Bluetooth-viðtæki

**GOTT RÁÐ:** Hægt er að samskipa bassastyrkingu og jafnvægi umhverfishljóða og tónjafnara umhverfishljóða. Þrýstu lengi (~2 sek.) á valmyndarhnappinn [M] til að komast í stillivalmyndina.

Sjá „Að stilla heymartólin“.

### 8.3. UMHVERFIS/GRENNDAR HLUSTUNARHAMUR

Til verndar gegn hávaðastigi sem gæti valdið heymarskemmdum. Umhverfis/grenndarhljóðnemar auðveldla þér að heyra í farartækjum sem nálgast, lágværi viðvörðunarmæl og önnur varúðarhljóð ef með þarf en séu þau hávær vernda heymartækinn heyrnina þótt þú getir talað eðlilega og látið í þér heyra.

### 8.4. SAMSKIPTI AUGLITI TIL AUGLITIS (ÞRÝSTA-OG-HLUSTA, PTL)

(Mynd 4)

Þrýsta-og-hlusta eiginleikinn gerir þér kleift að hlusta strax á umhverfið með því að deyfa hljóðstyrk Bluetooth og virkja styrkstýringu umhverfishljóðnema. Þrýstu stutt (~0,5 sek.) tvisvar á ræsihnappinn til að virkja þrýsta-og-hlusta. Þrýstu stutt á hvaða hnapp sem er til að slökktva á þrýsta-og-hlusta.

### 8.5. AÐ PARA BLUETOOTH-TÆKI

**ATHUGASEMD:** Hugbúnaður á ytri búnaði (til dæmis snjallsíma eða viðtækjum) sem tengt er PELTOR-tæki þínu með Bluetooth og/eða snúru gætið truflað samskipti þar á milli. Ekki er vist að allar aðgerðir sem lýst er gangi með öllum ytra búnaði og uppfærslur á hugbúnaði og vélbúnaði viðkomandi tækis gætu haft áhrif þar á.



(Mynd 5)

Í fyrsta sinn sem kveikt er á heymartækjunum, fara þau sjálfkrafa í þörunarham. Raddskilaboð staðfesta „Bluetooth pairing on“ (Bluetooth-þörun í gangi). Það er einnig hægt að fara inn í þörunarham úr valmynd, sjá „Configuring your headset“ (að samstillta heymartólin). Það er líka hægt að þrýsta lengi (~5 s.) á Ræsihnappinn þegar slökkt er á tækinu.

Gættu þess að Bluetooth samskipti séu virk á Bluetooth tæki þínu. Leitaðu að og veldu „WS ALERT X“ á Bluetooth tæki þínu. Raddskilaboð staðfesta þegar þörun er lokið: „Pairing complete“ (þörun lokið) og „Connected“ (tengt).

**ATHUGASEMD:** Þú getur alltaf stöðvað þörunarferlið með því að þrýsta lengi (~2 s.) á Bluetooth-hnappinn (8. mynd).

**ATHUGASEMD:** Þegar tekist hefur að para þriðja Bluetooth-tækið er tenging við eitt áður paraðra tækja rofin í heymartólunum. Sé eitt tækjanna tengt er ótengda tækið fjarlægð. Annars verður fyrst paraða tækið fjarlægð.

### 8.5.1. AÐ TENGJA BLUETOOTH TÆKI AÐ NÝJU

Þegar kveikt er á heymartólunum, reyna þau að tengjast öllum þöruðum tækjum í 5 mínútur. Raddskilaboð staðfesta tenginguna með „Connected“ (tengt).

**ATHUGASEMD:** Tapist tenging reyna heymartólin að tengjast að nýju í 30 sekúndur. Raddskilaboð tilkynna ef tenging tapast, „Disconnected“ (aftengt).

## 8.6. TENGT VIÐ SÍMA

### 8.6.1. AÐ NOTA SÍMA

(Mynd 8)

Bluetooth-hnappinn	Staða	Virkni
Þrýsta stutt	Engin virkni	Spila
	Streymi	Hlé
	Upphringing	Svara
	Simhringing út / Símtal í gangi	Leggja á
	Samtal í gangi í síma, upphringing	Símtali lokið, upphringingu svarað
Þrýsta lengi á	Engin virkni / Streymi	Raddstýring
	Upphringing	Hafna
	Samtal í gangi	Færa símtal á milli síma/heymartóla
	Samtal í gangi í síma, upphringing	Að hafna upphringingu
Þrýsta tvívegis stutt	Streymi	Fara á næsta lag
Þrýsta þrívegis stutt	Streymi	Fara á fyrra lag

**VISSIRÐU?** Afspilun hljóðs frá spilara er sjálfkrafa sett á hlé á meðan símtal er í gangi. Þegar símtali lýkur hefst afspilun sjálfkrafa á ný.

## 8.7. TENGING VIÐ TALSTÖÐ

### 8.7.1. AÐ NOTA TALSTÖÐ

(Mynd 8)

Bluetooth-hnappinn	Staða	Virkni
Þrýsta	Engin virkni / Streymi	Hefja sendingu í talstöð
Sleppa	Sending með talstöð	Hætta sendingu í talstöð

## 8.8. 3M™ CONNECTED EQUIPMENT (TENGDUR BÚNAÐUR), FARSÍMAAPP

Tengdu “WS™ ALERT™ X heymartólin” þín við „3M™ Connected Equipment“ farsímaappið sem styður bæði Android og iOS. Þegar heymartólin eru tengd við farsímaappið færð þú aðgang að stillingum, samskipan, notendaleiðbeiningum o.s.frv.

**ATHUGASEMD:** Nánari upplýsingar fást með því að fara í „App Store“ eða „Google Play“ og sækja appið „3M™ Connected Equipment“. Upplýsingar um stuðning við „3M™ Connected Equipment“ farsímaappið má finna í upplýsingum í appinu.

## 9. AÐGERÐIR Í VALMYND

### 9.1. AÐ STILLA HEYRNARTÓLIN

(Mynd 7)

Þrýstu lengi (~2 sek.) á valmyndarhnappinn [M] til að komast í stillivalmyndina. Raddskilaboð staðfesta „Menu“ (valmynd). Þrýstu stutt (1 sek.) á valmyndarhnappinn [M] til að fara um valmyndina. Raddskilaboð staðfesta hvert skref í valmynd. Þrýstu stutt (~0.5 sek.) á [+] eða [-] hnappinn til að virkja/afvirkja/breyta hinum ýmsu stillingum.

#### 1. Bluetooth pairing (Bluetooth þörun)

(Mynd 6)

Þegar raddskilaboðin heyrast: „Bluetooth pairing“ (Bluetooth-þörun), þrýstu stutt á (1 s.) [+] hnappinn til að hefja þörun. Þrýstu stutt (~0.5 s.) á [-] hnappinn til að stöðva þörun. Raddskilaboð staðfesta „Pairing on“ (þörun virk). Leitaðu að og veldu „WS ALERT X“ á Bluetooth tæki þínu. Raddskilaboð staðfesta þegar þörun er lokið með „Pairing complete“ (þörun lokið) og „Connected“ (tengt). Þrýstu stutt (1 sek.) á [-] hnappinn til að stöðva þörun. Raddskilaboð staðfesta: „Pairing off“ (þörun hætt).

#### 2. Bass boost (Bassastyrking)

(Mynd 7)

Bassastyrkingin gefur aukinn bassa í tónlistarstreymi. Þrýstu stutt (1 sek.) á [+] eða [-] hnappinn til að virkja/afvirkja bassastyrkingu.

#### 3. Ambient balance (Jafnvægi umhverfisljóða)

(Mynd 7)

Þrýstu stutt (1 sek.) á [-] hnappinn til að hækka vinstra megin og lækka hægra megin. Þrýstu stutt (~0.5 sek.) á [+] hnappinn til að hækka hægra megin og lækka vinstra megin. Raddskilaboð láta vita þegar stilling umhverfisljóða er í jafnvægi: „Center“ (í jafnvægi).

#### 4. Ambient equalizer (Tónjafnari umhverfisljóða)

(Mynd 7)

Tónjafnari umhverfisljóða breytir tíðneikennum umhverfisljóðanna. Þrýstu stutt (~0,5 sek.) á [-] eða [+] hnappinn til að breyta stillingum tónjafnara umhverfisljóða, „Low – Normal – High – Extra high“ (Lágt – Venjulegt – Hátt – Mjög hátt).

#### 5. Sidetone volume (Styrkur bakheyrslu)

(Mynd 7)

Bakheyrsla er svörum sem notandinn heyrir í heyrnartólunum í samtali. Þrýstu stutt (~0,5 sek.) á [-] eða [+] hnappinn til að breyta stillingum bakheyrslu, „Off – Low – Normal – High“ (Af – Lágt – Venjulegt – Hátt).

#### 6. Battery type (Gerð rafhlöðu)

(Mynd 7)

Þrýstu stutt (~0,5 sek.) á [-] eða [+] hnappinn til að breyta rafhlöðustillingu fyrir annað hvort hleðslurafhlöður eða alkaline.

#### 7. Reset to factory default (Verksmiðjustilling)

(Mynd 9)

Þrýstu stutt (~0,5 s.) á [-] eða [+] hnappinn og þrýstu svo lengi (~2 s.) á valmyndarhnappinn [M]. Raddskilaboð leiðbeina þér.

**GOTT RÁÐ:** Hafi heyrnartólin verið frumstillt á verksmiðjustillingu, fara þau sjálfkrafa í pörunarham í fyrsta skipti sem kveikt er á þeim á ný.

## 10. BILANALET

Vandamál	Mögulegt vandamál / Lausn
Heyrnartólin fara ekki í gang.	Gættu þess að rafhlaða heyrnartólanna sé fullhlaðin. Léleg rafhlaða. Skiptu um rafhlöðu.
Pörun mistökst.	Gættu þess að Bluetooth-tækid sé stillt á pörunarham og tilbúið til pörunar.
	Bluetooth-tækid er utan drægnisviðs.
	1. Fjarlægðu öll Bluetooth-tæki sem samstillt eru síma þínum.
	2. Endurræstu símann (slökktu og kveiktu á ný).
	3. Frumstilltu heyrnartólin á ný.
	4. Paraðu heyrnartólin við síma þinn.
	5. Sé vandamálið áfram til staðar, reyndu annan síma til að kanna hvort það skili árangri.
Ég heyrir brest og brak í streymi tónlistar/símtölum.	Bluetooth er fjarskiptatækni sem þýðir að hún er viðkvæm fyrir hlutum á milli heyrnartólanna og tækisins sem þau eru tengd. Þú ættir að geta haft allt að 10 metra fjarlægð á milli heyrnartólanna og tengds tækis í beinni sjónlínu (b.e. án veggja o.s.frv.). Staðsetning símans á líkamanum getur líka skipt máli.

Vandamál	Mögulegt vandamál / Lausn
Ég á í vandræðum með FM-móttöku.	Gættu þess að rafhlaða heyrnartólanna sé fullhlaðin.
	Léleg rafhlaða. Skiptu um rafhlöðu.
	Útvarpsmóttaka ræðst af aðstæðum í landslagi og umhverfi þínu. Sé móttakan léleg, reyndu að færa þig.

## 11. ENDINGARTÍMI VÖRUNNAR

Mælt er með því að þú skiptir tækinu út innan 5 ára frá því það það var framleitt. Endingartími vörunnar ræðst mjög af því umhverfi þar sem hún er geymd, notuð, þjónustuð og viðhaldið. Notandinn þarf að skoða vöruna reglubundið til þess að skera úr um hvort líftíma hennar sé lokið. Sem dæmi um visbendingar um að líftíma vörunnar sé lokið má nefna:

- Sjáanlega galla á borð við sprungur, aflögur eða lausa eða horfna hluta hennar.
- Þegar notandi finnur fyrir skertri hjóðeinangrun heyrnarhlífanna eða heyrir undarleg eða óeðlilega hávær hljóð frá rafrænum hljóðbúnaði þeirra.

**ATHUGASEMD:** Rafhlöður varða ekki endingartíma vörunnar.

## 12. HREINSUN OG VIÐHALD

Skoðaðu ástandið á rafhlöðum vörunnar. Skiptu um þær ef vart verður við rafhlöðuleka eða -galla.

Notaðu klút vættan í sápu og heitu vatni til þess að hreinsa ytri skálar, höfuðspöng og eyrnarpúða.

**ATHUGASEMD:** EKKI setja heyrnarhlífarnar ofan í vatn.

Ef heyrnarhlífarnar blotna í rigningu eða af svita, skaltu snúa eyrnahlífunum út, fjarlægja eyrnarpúða og frauðfóður og láta allt þorna áður en þær eru settar saman á ný. Eyrnapúðar og frauðfóður getur skemmt við notkun og leita ætí reglubundið að sprungum í þeim og öðrum skemmdum. 3M mælir með því að skipt sé um frauðfóður og eyrnarpúða að minnsta kosti tvisvar á ári við reglubundna notkun til þess að tryggja áreiðanlega hljóðdeygingu, hreinlæti og þægindi. Í heitu og róku umhverfi gæti þurft að skipta oftar til að viðhalda nægjanlegu hreinlæti. Skemmist eyrnarpúði, ber að skipta um hann. Sjá kafla um varahluti hér að neðan.

### 12.1. AÐ FJARLÆGJA UM EYRNAPÚÐA OG SKIPTA UM ÞÁ

(Mynd H:11 - H:13)

**H:11** Settu fingur undir brún eyrnarpúðans og kippstu honum ákveðið beint út til að fjarlægja hann.

**H:12** Fjarlægðu allt frauðfóður sem fyrir er og settu nýtt í staðinn.

**H:13** Komdu annarri hlíðu eyrnarpúðans fyrir í gróppinni á eyrnaskálalínu og þrýstu svo á hinum megin þar til eyrnarpúðinn smellur á sinn stað.

### 12.2. AÐ LOSA OG SETJA Á NÝJAR YTRI SKELJAR

(Mynd 1)

Að losa ytri skeljar:

Settu fingur eða verkfæri undir brún klemmu á ytri skel og dragðu út og niður til að aflæsa ytri skel. Fjarlægðu skelina með því að lyfta upp frá neðri brún.

Að festa ytri skeljar:

Þrýstu klemmuni á ytri skel niður til að tryggja um að hún sé í ólæstri stöðu. Settu flipann á efri brún ytri skeljar í raufina á efri brún eyrnaskálar.

Þegar ytri skel hefur verið þrýst alveg á sinn stað er klemmuni rennt upp til að læsa ytri skelinni við eyrnaskálina.

### 13. VARAHLUTIR OG FYLGHLUTIR

Ekki er víst að allir vara- og fylgihlutir séu í boði á öllum markaðssvæðum.

Vörunúmer	Heiti
HY82	Hreinlætisbúnaður (EN, ANSI, CSA/ANSI og AS/NZS)
HY80	HY80 einangrunarhringur með gelli (EN og AS/NZS)
210300-664-GY/1	Hlífar fyrir WS™ ALERT™ heyrnartól, skærgular, 1 par
210300-664-RD/1	Hlífar fyrir WS™ ALERT™ heyrnartól, rauðar, 1 par
210300-664-BA/1	Hlífar fyrir WS™ ALERT™ heyrnartól, bláar, 1 par
210300-664-OR/1	Hlífar fyrir WS™ ALERT™ heyrnartól, appelsínugular, 1 par
210300-664-RE/1	Hlífar fyrir WS™ ALERT™ heyrnartól, bleikar, 1 par
210300-664-SV/1	Hlífar fyrir WS™ ALERT™ heyrnartól, svartar, 1 par
210300-664-GB/1	Hlífar fyrir WS™ ALERT™ heyrnartól, neongrænar, 1 par
LR6NM	NiMH AA hleðslurafhlöður
MT53N-14/1	Electret-bómuhljóðnemi, 240 mm með tengi, vindhlíf M995/2 fylgir
M995/2	M995 Vindhlíf fyrir tahljóðnema
HY100A	HY100A Clean einnota hlífar
HYM1000	Hljóðnemahlíf (4,5 metrar)

### 14. GEYMSLA

- Geymdu vöruna á þurrum og hreinum stað fyrir og eftir notkun.
- Geymdu vöruna alltaf í upprunalegum umbúðum, fjarri hitagjöfum og þar sem hún verður ekki fyrir áhrifum af sólarljósi, ryki eða kemiskum efnum sem geta skaðað hana.
- Hitastig við geymslu: -4°F (-20°C) til 104°F (40°C).
- Loftraki: <90%.
- Útgáfur fyrir höfuðspöng og hálsþpöng: Gættu þess að enginn þrýstingur sé á höfuðspöngina eða hálsþpöngina og að púðarnir þrýstist ekki saman.

- Útgáfa fyrir útbúnaðarfestingu: Gættu þess að eynarpúðarnir séu í vinnustillingu (sjá mynd 1:6) og að púðarnir þrýstist ekki saman.
- ATHUGASEMD:** Fjarlægðu rafhlöðurnar þegar varan er sett í geymslu um langa hríð.

### 15. TÁKN

Þessi kafli er útskýrir almennt séð merkingar hinna ýmsu tákna sem finna má á vörumíðum, umbúðum og/eða vörinni sjálfri.

Tákn	Lýsing
	Geymist á þurrum stað þar sem regn nær ekki til (háms. 90% loftrakastig).
	Hámarks- og lágmarkshiti við geymslu tækisins.
	Upplýsingar sem varða leiðbeiningar um notkun. Menn ættu að kynna sér leiðbeiningar um notkun við notkun tækisins.
	Sýna þarf varúð þegar tækið er í notkun. Núverandi staða kallar á vakandi eftirtekt eða viðbrögð notanda til að komast hjá óæskilegum afleiðingum.
	Framleiðsluland vörunnar. Í stað „CC“ á að koma tveggja stafa landskóði CN = Kína, SE = Svíþjóð eða PL = Pólland (ISO 3166-1). Framleiðsludagur er sýndur sem ÁÁÁÁ/MM.
	Framleiðandi vörunnar.
	WEEE (raf- og rafeindabúnaður til förgunar). Varan inniheldur bæði rafeinda- og rafmagnsbúnað og því má ekki farga henni með venjulegu heimilissorpi. Kynntu þér vinsamlegast reglur á hverjum stað um förgun rafeinda- og rafmagnsbúnaðar.
	Endurnýtingartákn. Skilaðu vörinni inn til endurnýtingar á móttökustöð fyrir rafeinda- og rafmagnssorpi.

## 16. ÁBYRGÐ OG TAKMÖRKUD SKAÐABÓTASKYLDA

**ATHUGASEMD:** Eftirfarandi yfirlýsingar eiga ekki við í Ástralíu og á Nýja-Sjálandi. Neytendur ættu að treysta á lögvarin réttindi sín.

### 16.1. ÁBYRGÐ

Komi í ljós að einhver vara frá 3M Personal Safety Division sé gölluð hvað efnivið eða handbragð varðar og ekki í samræmi við ótvíræða ábyrgð varðandi sérstakan tilgang, er eina skuldbinding 3M og úrbót þér til handa sú að 3M velur sjálfst um að gera við, skipta um eða endurgreiða þér kaupverð viðkomandi hluta eða vöru, að því tilskyldu að þú hafir tilkynnt í tíma um vandamálið og að staðfest sé að varan hafi verið geymd, henni viðhaldið og hún notuð í samræmi við skriflegar leiðbeiningar 3M.

ÁBYRGÐ ÞESSI EINSKORÐAST VIÐ OG KEMUR Í STAÐINN FYRIR ALLA YFIRLÝSTA ÁBYRGÐ EDA ÁBYRGÐ SEM GEFIN ER Í SKYN UM SELJANLEIKA, GAGNSEMI Í ÁKVEÐNUM TILGANGI EDA AÐRA ÁBYRGÐ UM GÆÐI EDA ÁBYRGÐ SEM SPRETTUR AF SÖLU, VENJU EDA NOTKUN Í STARFI, NEMA HVAÐ VARÐAR TILKALL OG VEGNA BROTA GEGN EINKALEYFI.

3M ber samkvæmt ábyrgð þessari engar skyldur vegna neinnar vöru sem ekki skilar ætluðum árangri vegna ófullnægjandi eða rangrar geymslu, meðferðar eða viðhalds, þegar ekki er farið eftir leiðbeiningum með vörunni eða þegar henni er breytt eða hún skemmd af slysi eða vegna vanrækslu eða rangrar notkunar.

### 16.2. TAKMÖRKUN Á ÁBYRGÐ

3M SKAL AÐ ENGU LEYTI BERA ÁBYRGÐ Á NEINU BEINU, ÓBEINU, SÉRSTÖKU, TILFALLANDI EDA AFLEIDDU TJÓNI EDA SKEMMDUM (ÞAR MEÐ TALID HAGNAÐARTAP) SEM SPRETTUR AF VÖRU ÞESSARI, BURTSÉÐ FRÁ ÞVÍ HVAÐA LAGAKENNINGUM ER BEITT, NEMA ÞAR SEM ÞAÐ ER LÖGUM SAMKVÆMT BANNAÐ. ÚRRÆÐI EINSKORÐAST VIÐ ÞAÐ SEM HÉR ER GREINT FRÁ.

### 16.3. ENGAR BREYTINGAR

EKKI SKAL GERA NEINAR BREYTINGAR Á TÆKI ÞESSU NEMA MEÐ SKRIFLEGU SAMÞYKKI 3M FYRIRTÆKISINS. Óheimilar breytingar gætu ógilt ábyrgð og heimild notanda til þess að nota tækið.

## 17. FÖRGUN

### 17.1. FÖRGUN RAFHLAÐNA

Þess er oft krafist í lögum og reglugerðum í héraði, landsvæði eða í landslögum að hleðslurafhlöður séu endurnýttar. Farðu ætíð eftir reglum á hverjum stað um förgun fastra efna til að farga rafhlöðum eða endurnýta þær á ábyrgan hátt. Fyrirtækið 3M vinnur einnig að því í bæði Bandaríkjunum og Kanada, í samstarfi við Call2Recycle (RBRC), að bjóða endurnýtingu til að stuðla að því að hleðslurafhlöður úr tækjum þess séu endurnýtt á viðeigandi hátt. Þú ferð fram á aðstoð við að nýta þér þjónustuna með því að hringja í þjónustusíma Call2Recycle vegna endurnýtingar á rafhlöðum, 1-800-8-BATTERY (1-800-822-8837), eða leita ráða í leiðbeiningum Call2Recycle um endurnýtingu á rafhlöðum á netinu. Sílóðin er [www.call2recycle.org](http://www.call2recycle.org).



### 17.2. FÖRGUN RAFTÆKNIÚRGANGS

Ástralía: Viðskiptavinum er bent á að snúa sér til yfirvalda á hverjum stað vegna förgunar raftækniúrgangs við lífsferilsenda.

Nýja-Sjáland: Viðskiptavinir skulu farga raftækniúrgangi að notkun lokinni í viðeigandi förgunargáma lífsferilsenda.

Tækjum skal fargað í samræmi við lög og reglur á hverjum stað.

**Headset 3M™ PELTOR™ WS™ ALERT™ X****MRX21A4WS6\*****MRX21P3E4WS6\***

\* Indica una variante del prodotto

**1. INTRODUZIONE**

Congratulazioni e grazie per aver scelto queste soluzioni di comunicazione!

**1.1. USO PREVISTO**

Questi headset sono progettati per proteggere gli utenti da livelli di rumore pericolosi pur consentendo loro di comunicare grazie alla tecnologia Bluetooth incorporata nonché di ascoltare i suoni circostanti per mezzo di microfoni ambientali. Tutti gli utenti sono tenuti a leggere e comprendere le istruzioni fornite ed a familiarizzare con l'uso di questo dispositivo.

I prodotti 3M PSD sono destinati unicamente ad uso professionale.

In Europa, alcuni prodotti 3M PELTOR potrebbero essere appropriati anche per determinati usi non lavorativi. Leggere e attenersi sempre alle Istruzioni per l'uso.

**1.2. SUPPORTO**

Il termine "supporto" nel presente documento si riferisce sia a dispositivi di protezione per la testa o il volto che a dispositivi non protettivi.

**2. SICUREZZA****2.1. IMPORTANTE**

Leggere, comprendere e rispettare tutte le informazioni importanti per la sicurezza nelle presenti istruzioni prima dell'uso. Conservare le presenti istruzioni per riferimento futuro. Per ulteriori informazioni o eventuali domande, contattare l'assistenza tecnica 3M (i contatti sono riportati nell'ultima pagina).

** AVVERTENZA**

Queste protezioni acustiche contribuiscono a ridurre l'esposizione a rumori pericolosi e altri suoni forti. Il mancato utilizzo o l'uso improprio delle protezioni acustiche può causare lesioni o perdita dell'udito in caso di esposizione a rumori pericolosi. Per il corretto utilizzo, rivolgersi al proprio superiore, consultare le presenti istruzioni o contattare l'assistenza tecnica 3M. Se l'udito diventa monotonale oppure si avverte un tintinnio o un brusio durante o dopo l'esposizione ai rumori (compresi i colpi d'arma da fuoco), o se per qualsiasi altro motivo si sospetta un problema all'udito, l'udito potrebbe essere a rischio. Lasciare immediatamente l'ambiente rumoroso e consultare un medico del lavoro e/o il proprio superiore.

**Il mancato rispetto di queste istruzioni può provocare gravi lesioni personali o morte:**

a. Questa protezione acustica è dotata di una funzione di ingresso audio di intrattenimento. L'ascolto della musica o altre comunicazioni audio possono ridurre la propria consapevolezza situazionale e la propria capacità di udire i segnali di avvertimento in un ambiente di lavoro specifico. Rimanere sempre all'erta e regolare il volume audio al livello minimo accettabile.

b. Per ridurre i rischi associati all'innescò di un'esplosione, non utilizzare eventuali prodotti e accessori non intrinsecamente sicuri in un'atmosfera potenzialmente esplosiva.

**Il mancato rispetto di queste istruzioni può compromettere la protezione offerta dalle cuffie e provocare la perdita dell'udito:**

a. 3M raccomanda di verificare personalmente l'aderenza delle protezioni acustiche prima dell'uso. Le ricerche evidenziano che molti utenti possono riscontrare un'attenuazione del rumore inferiore ai valori indicati sulla confezione, in seguito a variazioni di aderenza, correttezza di montaggio e livello di motivazione dell'utente. Fare riferimento agli eventuali regolamenti applicabili per ulteriori indicazioni su come adattare i valori di attenuazione riportati. In mancanza di regolamenti applicabili, si raccomanda di ridurre il valore di attenuazione per stimare il livello tipico di protezione con maggiore precisione.

b. L'agenzia americana EPA specifica il valore NRR come misura di riduzione del rumore delle protezioni acustiche. Tuttavia, 3M non può fornire alcuna garanzia in merito all'idoneità del valore NRR a tal scopo. 3M raccomanda di verificare personalmente l'aderenza delle protezioni acustiche prima dell'uso. Le ricerche evidenziano che molti utenti possono riscontrare un'attenuazione del rumore inferiore ai valori indicati sulla confezione, in seguito a variazioni di aderenza, correttezza di montaggio e livello di motivazione dell'utente. Fare riferimento agli eventuali regolamenti applicabili per ulteriori indicazioni su come adattare i valori di attenuazione riportati. Si raccomanda di ridurre il valore NRR del 50% per stimare il livello tipico di protezione con maggiore precisione.

c. Accertarsi che la protezione acustica sia stata scelta, indossata, regolata e sottoposta a manutenzione correttamente. L'inserimento errato del dispositivo riduce l'efficacia di attenuazione del rumore. Per l'inserimento corretto, consultare le istruzioni allegate.

d. Ispezionare accuratamente la protezione acustica prima di ogni utilizzo. In caso di danni, scegliere una protezione acustica integra o evitare l'ambiente rumoroso.

e. Qualora si renda necessario l'uso di ulteriori dispositivi di protezione individuale (ad es. occhiali protettivi, respiratori ecc.), si raccomandano stanghette flessibili, piatte e sottili oppure cinghie tali da ridurre al minimo l'interferenza con la tenuta degli auricolari. Rimuovere tutti gli altri elementi non necessari (ad es. capelli, cappelli, gioielli, inserti auricolari, coperture igieniche ecc.) che potrebbero interferire con la tenuta degli auricolari e compromettere la protezione offerta dalle cuffie.

f. Evitare di piegare e rimodellare la bardatura temporale o nucale e accertarsi che presenti una forza adeguata per mantenere saldamente in posizione le cuffie.

g. Le cuffie protettive e gli auricolari in particolare sono soggetti a normale usura e devono essere controllati regolarmente onde rilevare eventuali crepe o infiltrazioni di rumore. In caso di utilizzo regolare, si raccomanda di sostituire gli auricolari e i rivestimenti in schiuma almeno due volte all'anno, per mantenere un livello elevato di protezione, igiene e comfort.

h. Il mancato rispetto delle presenti raccomandazioni può compromettere seriamente il livello di protezione delle protezioni acustiche.

### Indicazioni di sicurezza a norma EN 352:

- Il montaggio di kit igienici sugli auricolari può compromettere le caratteristiche di attenuazione del rumore delle cuffie.
- Le prestazioni possono diminuire di pari passo all'uso della batteria. Le batterie delle cuffie presentano generalmente un'autonomia di 75 ore circa in caso di utilizzo continuo.
- Questo prodotto può essere intaccato da diverse sostanze chimiche. Ulteriori informazioni possono essere richieste al produttore.
- Queste cuffie fissate a dispositivi a dispositivi per la protezione della testa e/o del volto sono di taglia Large. Le cuffie fissate a dispositivi a dispositivi per la protezione della testa e/o del volto conformi alla norma EN 352-3 sono di taglia Medium, Small o Large. Le cuffie di taglia Medium sono adatte alla maggior parte degli utenti. Le cuffie di taglia Small o Large sono progettate per gli utenti per i quali la taglia Medium non è adatta.
- Il segnale in uscita dal circuito audio elettrico di questa protezione acustica può superare il livello limite di esposizione.
- Il segnale audio di intrattenimento non supera 82 dB(A). Il valore massimo SPL è 77,6 dB(A) a -10 dBFS.

## 2.2. ATTENZIONE

- In caso di sostituzione con un tipo errato, sussiste il rischio di esplosione della batteria.
- Utilizzare sempre ricambi specifici per il prodotto 3M. L'uso di ricambi non autorizzati può compromettere il livello di protezione fornito dal prodotto.
- Utilizzare esclusivamente batterie AA o AAA non ricaricabili (come applicabile) oppure batterie Ni-MH ricaricabili 3M™ PELTOR™ LR6NM o LR03NM (come applicabile). Queste batterie ricaricabili potrebbero non essere disponibili in tutti i mercati.

## 2.3. NOTA

- Se utilizzate nel rispetto delle presenti istruzioni per l'uso, queste protezioni acustiche contribuiscono a ridurre l'esposizione sia ai rumori continui, quali rumori industriali o di veicoli e aeromobili, che ai rumori impulsivi, fra cui i colpi d'arma da fuoco. È difficile prevedere la protezione acustica richiesta e/o effettiva in caso di esposizione a rumori impulsivi. Ad esempio, per i colpi d'arma da fuoco, il tipo di arma e il numero di proiettili sparati, ma anche la scelta, l'inserimento e l'utilizzo corretti della protezione acustica, la sua corretta conservazione e altre variabili influenzano le prestazioni. Per saperne di più sulle protezioni acustiche per i rumori impulsivi, visitare il sito [www.3M.com](http://www.3M.com).
- Queste protezioni acustiche sono dotate di funzione dipendente dal livello di rumore. L'utente deve verificarne il corretto funzionamento prima dell'uso. In caso di anomalia o difetto, l'utente deve rivolgersi al produttore per informazioni sulla manutenzione e sulla sostituzione della batteria.
- Queste protezioni acustiche sono dotate di ingresso audio di sicurezza. L'utente deve verificarne il corretto funzionamento prima dell'uso. In caso di distorsioni o difetti, l'utente deve rivolgersi al produttore per ulteriori indicazioni per la manutenzione.
- Questa protezione acustica limita il segnale audio di intrattenimento a 82 dB(A) effettivi all'orecchio.

- In Canada, gli utenti di supporti abbinati a cuffie protettive devono fare riferimento alla normativa CSA Z94.1 in materia di dispositivi di protezione per la testa in ambito industriale.
- Temperatura di esercizio: da -20°C (-4°F) a 50°C (122°F)
- Evitare di mescolare batterie vecchie e nuove.
- Evitare di mescolare batterie alcaline, standard (allo zinco-carbone) o ricaricabili.
- Per il corretto smaltimento delle batterie, attenersi alle normative locali in materia di smaltimento dei rifiuti solidi urbani.
- Attenzione – Le immagini dei prodotti sono puramente indicative.

## 2.4. PRESCRIZIONI DELLA EPA PER GLI USA

L'inserimento errato del dispositivo riduce l'efficacia di attenuazione del rumore. Per l'inserimento corretto, consultare le istruzioni allegate.

Nonostante le protezioni acustiche possano essere raccomandate per la protezione dagli effetti nocivi del rumore impulsivo, il grado di riduzione del rumore (NRR) è basato sull'attenuazione del rumore continuo e potrebbe non fornire un'indicazione accurata della protezione ottenibile da rumori impulsivi come ad esempio lo sparo di un'arma da fuoco (indicazione richiesta dalla EPA).

Il livello di rumore all'orecchio di una persona, indossando correttamente le protezioni acustiche, corrisponde approssimativamente alla differenza tra livello di rumore ambientale ponderato su A e grado di riduzione del rumore (NRR).

Esempio:

1. Il livello di rumore ambientale misurato all'orecchio è 92 dB(A).
2. Il grado di riduzione del rumore (NRR) è 23 decibel (dB).
3. Il livello di rumore all'orecchio corrisponde approssimativamente a 69 dB(A).

**ATTENZIONE:** Per gli ambienti caratterizzati prevalentemente da rumori con frequenze inferiori a 500 Hz, deve essere applicato il livello di rumore ambientale ponderato su C.

## 3. CERTIFICAZIONI

Non tutte le certificazioni riportate in questa sezione potrebbero essere applicabili al proprio modello specifico. Eventuali certificazioni non applicabili sono specificate sulla(e) etichetta(e) presente(i) sul prodotto.

### 3.1. CERTIFICAZIONI EUROPEE

#### UE

Con la presente, 3M Svenska AB dichiara che il Bluetooth è conforme alla Direttiva 2014/53/UE e alle altre direttive appropriate, quindi soddisfa i requisiti previsti per il marchio CE.

3M Svenska AB dichiara inoltre che il DPI di tipo protezione acustica è conforme al Regolamento (UE) n. 2016/425.

Questo DPI è soggetto a revisione annuale da parte di SGS Fimko Ltd., Takomotie 8, FI-00380 Helsinki, Finlandia, Organismo notificato numero 0598, ed esame del tipo da parte di PZT GmbH, Organismo notificato numero 1974, Bismarckstrasse 264 B, DE-26389 Wilhelmshaven, Germania.

Il prodotto è stato testato e omologato in conformità alle norme EN 352-1:2020, EN 352-3:2020, EN 352-4:2020, EN 352-6:2020 ed EN 352-8:2020.

### Regno Unito

Con la presente, 3M Svenska AB dichiara che la comunicazione via radio e Bluetooth è conforme ai Regolamenti in materia di apparecchiature radio (2017) e agli altri regolamenti appropriati, quindi soddisfa i requisiti previsti per il marchio UKCA.

3M Svenska AB dichiara inoltre che il DPI di tipo protezione acustica è conforme ai Regolamenti in materia di dispositivi di protezione individuale (Regolamento 2016/425 come recepito nella legislazione del Regno Unito e modificato).

Il DPI è soggetto a revisione annuale ed esame del tipo da parte di SGS United Kingdom Limited, Rossmore Business Park, Ellesmere Port, Cheshire CH65 3EN, Regno Unito, Organismo notificato numero 0120. Il prodotto è stato testato e omologato in conformità alle norme EN 352-1:2020, EN 352-3:2020, EN 352-4:2020, EN 352-6:2020 ed EN 352-8:2020.

**UK**  
**CA** 0120

### UE e Regno Unito

La legislazione applicabile può essere determinata facendo riferimento alla Dichiarazione di Conformità (DoC) all'indirizzo [www.3m.com/peltor/doc](http://www.3m.com/peltor/doc). La DoC riporta eventuali altre omologazioni di tipo applicabili. Per scaricare la DoC corretta, fare riferimento al numero di particolare del prodotto. Il numero di particolare delle cuffie è riportato sotto una delle coppe, come illustrato di seguito.



Una copia della DoC e maggiori informazioni sui regolamenti e sulle direttive applicabili possono essere richieste contattando 3M nel Paese di acquisto. Per i contatti, vedere le ultime pagine delle presenti istruzioni per l'uso.

### 3.2. INFORMAZIONI SU FCC E IC

Questo dispositivo è conforme alla Parte 15 del regolamento FCC ed alle specifiche per gli standard di radiocomunicazione senza licenza di ISED in Canada. Il funzionamento è soggetto alle due seguenti condizioni: (1) Questo dispositivo non deve provocare interferenze dannose, e (2) questo dispositivo deve accettare eventuali interferenze in ricezione, ivi comprese quelle che potrebbero provocare un funzionamento indesiderato.

**NOTA:** Questo dispositivo è testato ed è risultato conforme ai limiti previsti per un dispositivo digitale di Classe B, secondo la Parte 15 del regolamento FCC. Questi limiti sono stati stabiliti per fornire una ragionevole protezione da interferenze dannose in ambito residenziale. Questo dispositivo genera, utilizza e può emettere radiofrequenze e, qualora non sia installato ed utilizzato in conformità alle istruzioni, può causare interferenze dannose per le radiocomunicazioni. Tuttavia, non è certo che tali interferenze non si verifichino in una particolare installazione. Qualora il dispositivo causi interferenze dannose, che possono essere determinate accendendo e spegnendo il dispositivo stesso, l'utente è invitato ad adoperarsi per correggere l'interferenza adottando una o più delle seguenti misure:

- Orientare o posizionare nuovamente l'antenna ricevente.
- Aumentare la distanza tra i due dispositivi che interferiscono tra loro.
- Consultare l'assistenza tecnica 3M.

Questo dispositivo portatile e la relativa antenna sono conformi ai limiti di FCC/IC in materia di esposizione alle radiofrequenze per la popolazione in generale/esposizione incontrollata. L'antenna utilizzata per questo dispositivo non deve essere posizionata in prossimità o utilizzata insieme ad altre antenne o trasmettitori. Eventuali alterazioni o modifiche all'attrezzatura non espressamente approvate dall'organismo responsabile della conformità possono invalidare l'autorizzazione all'uso dell'attrezzatura da parte dell'utente.

CAN ICES-3 (B)/NMB-3(B)

## 4. LEGENDA DELLE TABELLE STANDARD

Il grado di riduzione del rumore è stato ottenuto con il dispositivo spento.

### 4.1. EUROPA E ANZ

3M raccomanda di verificare personalmente l'aderenza delle protezioni acustiche prima dell'uso. Le ricerche evidenziano che molti utenti possono riscontrare un'attenuazione del rumore inferiore ai valori indicati sulla confezione, in seguito a variazioni di aderenza, correttezza di montaggio e livello di motivazione dell'utente. Fare riferimento agli eventuali regolamenti applicabili per ulteriori indicazioni su come adattare i valori di attenuazione riportati. In mancanza di regolamenti applicabili, si raccomanda di ridurre il valore di attenuazione per stimare il livello tipico di protezione con maggiore precisione.

### 4.2. NORMATIVA EUROPEA EN 352

EN 352-1, EN 352-3

Tabella rif.	Descrizione
A:A	Cuffie protettive con bardatura temporale e auricolari in schiuma
A:B	Cuffie protettive con bardatura temporale e auricolari in gel
A:C	Cuffie protettive con attacco per supporto e auricolari in schiuma

Tabella rif.	Descrizione
A:D	Cuffie protettive con attacco per supporto e auricolari in gel
A:1	$f$ = Banda d'ottava frequenza centrale (Hz)
A:2	MV = Valore medio (dB)
A:3	SD = Deviazione standard (dB)
A:4	APV* = MV - SD (dB) * Valore di protezione previsto
A:5	H = Protezione acustica stimata per i suoni ad alta frequenza ( $f \geq 2.000$ Hz). M = Protezione acustica stimata per i suoni a media frequenza ( $500 \text{ Hz} < f < 2.000$ Hz). L = Protezione acustica stimata per i suoni a bassa frequenza ( $f \leq 500$ Hz).  SNR = Rapporto segnale/rumore delle protezioni acustiche
A:6	S = Small M = Medium L = Large

#### EN 352-4 Funzione dipendente dal livello di rumore

Tabella rif.	Descrizione
B:A	Livelli di riferimento
B:1	H = Livello di riferimento per i rumori ad alta frequenza M = Livello di riferimento per i rumori a media frequenza L = Livello di riferimento per i rumori a bassa frequenza

#### EN 352-6 Ingresso audio con comunicazione legata alla sicurezza

Tabella rif.	Descrizione
C:A	Sicurezza wireless esterna ingresso audio corrispondente
C:1	Segnale in ingresso (dBFS)
C:2	Livello acustico in uscita (dB(A))
C:3	Segnale in ingresso di riferimento (dBFS) al quale il livello acustico in uscita è uguale a 82 dB(A)
C:4	Livello acustico in uscita per il segnale massimo in ingresso (dB(A))
C:5	Tempo equivalente a 82 dB(A) oltre 8 ore (hh:mm) per il segnale massimo in ingresso

#### 4.3. NORMATIVE ANSI S3.19-1974 (USA) E CSA 22.2 (CANADA)

L'agenzia americana EPA specifica il valore NRR come misura di riduzione del rumore delle protezioni acustiche. Tuttavia, 3M non può fornire alcuna garanzia in merito all'idoneità del valore NRR a tal scopo. 3M raccomanda di verificare personalmente l'aderenza delle protezioni acustiche prima dell'uso. Le ricerche evidenziano che molti utenti possono riscontrare un'attenuazione del rumore inferiore ai valori indicati sulla confezione, in seguito a variazioni di aderenza, correttezza di montaggio e livello di motivazione dell'utente. Fare riferimento agli eventuali regolamenti applicabili per ulteriori indicazioni su come adattare i valori di attenuazione riportati. Si raccomanda di ridurre il valore NRR del 50% per stimare il livello tipico di protezione con maggiore precisione.

Tabella rif.	Descrizione
E:A	Cuffie protettive con bardatura temporale e auricolari in schiuma
E:B	Cuffie protettive con attacco per supporto e auricolari in schiuma
E:1	Frequenza (Hz)
E:2	Attenuazione media (dB)
E:3	Deviazione standard (dB)
E:4	NRR = Grado di riduzione del rumore
E:5	Classe CSA (Canadian Standard Association)

#### 4.4. NORMATIVA PER AUSTRALIA E NUOVA ZELANDA 1270:2002

Tabella rif.	Descrizione
F:A	Cuffie protettive con bardatura temporale e auricolari in schiuma / Cuffie protettive con bardatura temporale e auricolari in gel
F:B	Cuffie protettive con attacco per supporto e auricolari in schiuma / Cuffie protettive con attacco per supporto e auricolari in gel
F:1	$f$ = Frequenza (Hz)
F:2	$M_i$ = Attenuazione media (dB)
F:3	$SD_i$ = Deviazione standard (dB)
F:4	$M_i - SD_i$ = Media meno deviazione standard
F:5	$SLC_{90}$ = Classe di conversione del livello acustico
F:6	Classe
F:7	Forza di bloccaggio (N)



## 4.5. DISPOSITIVI DI SUPPORTO

Queste cuffie devono essere utilizzate esclusivamente con i dispositivi di supporto indicati nella Tabella D. Le cuffie sono state testate in combinazione ai dispositivi di supporto indicati nella Tabella D e possono fornire livelli di protezione differenti in caso di utilizzo con dispositivi di supporto differenti.

Legenda della tabella dei dispositivi di supporto:

Tabella rif.	Descrizione
D:A	Dispositivi di supporto compatibili
D:B	Cuffie protettive con attacco per supporto e auricolari in schiuma
D:C	Cuffie protettive con attacco per supporto e auricolari in gel
D:1	Produttore
D:2	Modello
D:3	Codice attacco
D:4	Grandezza della testa: S = Small, M = Medium, L = Large

Per la scelta di eventuali accessori per dispositivi di protezione individuale respiratori, quali ad es. una protezione acustica montata direttamente su un supporto, si prega di fare riferimento all'etichetta di certificazione NIOSH oppure di consultare l'assistenza tecnica 3M per le configurazioni approvate.

## 5. PANORAMICA

### 5.1. G) COMPONENTI

(Figura G)

- G:1 Bardatura temporale (PVC, PA)
- G:2 Filo della bardatura temporale (acciaio inox)
- G:3 Attacco a due punti (POM)
- G:4 Auricolari (rivestimento in PVC e schiuma PUR)
- G:5 Rivestimento in schiuma (schiuma PUR)
- G:6 Coppa (ABS)
- G:7 Microfono per la funzione dipendente dal livello di rumore per i suoni circostanti (schiuma PUR)
- G:8 Microfono (ABS, PA)
- G:9 Paravento (schiuma PUR)

## 6. CONFIGURAZIONE

### 6.1. GENERALE

I punti seguenti illustrano i passi principali per rendere il prodotto pronto all'uso.

### 6.2. RIMOZIONE/INSTALLAZIONE DELLE BATTERIE

Leggere attentamente il Capitolo 2. Sicurezza prima di sostituire la(e) batteria(e).

(Figura 1)

1. Staccare il fermo sulla coppa sinistra con le dita.
2. Aprire la coppa.
3. Inserire o sostituire le batterie. Le polarità devono corrispondere a quelle riportate.
4. Chiudere la coppa e bloccare il fermo.

**NOTA:** Cambiare il tipo di batterie impostato in caso di passaggio da batterie ricaricabili a non ricaricabili, vedere "Configurazione del proprio headset".

### 6.3. AUTONOMIA

Autonomia approssimativa con batterie AA alcaline nuove e batterie ricaricabili LR6NM completamente cariche (2.100 mAh):

Streaming Bluetooth e funzione dipendente dal livello di rumore: 75 ore circa.

**NOTA:** L'autonomia può variare in funzione di condizioni ambientali, temperatura ed età/condizioni delle batterie.

## 7. ISTRUZIONI PER IL MONTAGGIO

Ispezionare accuratamente la protezione acustica prima di ogni utilizzo. In caso di danni, scegliere una protezione acustica integra o evitare l'ambiente rumoroso.

### 7.1. BARDATURA TEMPORALE

(Figura H:1 - H:3)

**H:1** Estrarre le coppe e inclinare la parte superiore delle coppe verso l'esterno in modo che il cavo non sia d'intralcio alla bardatura temporale.

**H:2** Regolare l'altezza delle coppe nella posizione più comoda tenendo ferma la bardatura temporale.

**H:3** La bardatura temporale deve poggiare saldamente sulla testa, come illustrato, e sostenere il peso dell'headset.

### 7.2. ATTACCO PER SUPPORTO

(Figura H:4 - H:8)

**H:4** Inserire l'attacco per supporto nella scanalatura sul supporto e bloccarlo in posizione (H:5).

**H:6** Modalità di lavoro: Premere i fili della bardatura temporale verso l'interno finché non scattano su entrambi i lati. Accertarsi che le coppe e i fili della bardatura temporale non premiano contro il bordo del supporto nella modalità di lavoro per non compromettere le capacità di attenuazione del rumore delle cuffie.

**H:7** Modalità di aerazione: Per passare dalla modalità di lavoro a quella di aerazione, tirare le coppe verso l'esterno finché non scattano. Evitare di collocare le coppe contro il supporto (H:8) per non compromettere l'aerazione.

### 7.3. MICROFONO

(Figure H:9 - H:10)

Per massimizzare le prestazioni del microfono in ambienti rumorosi, tenere il microfono molto vicino alla bocca (a meno di 3 mm o 1/8"). Vedere Figure H:9 e H:10.

## 8. ISTRUZIONI PER L'USO

### 8.1. ACCENSIONE/SPEGNIMENTO

(Figura 2)

Tenere premuto a lungo (per 2 secondi circa) il pulsante Power per accendere o spegnere l'headset. L'operazione è confermata dal messaggio vocale "Power on" (accensione) o "Power off" (spegnimento).

Alla prima accensione, l'headset entra automaticamente in modalità di accoppiamento.

**NOTA:** Se non viene premuto alcun pulsante per 4 ore, l'headset si spegne automaticamente. L'operazione è confermata dal messaggio vocale "Automatic power off" (spegnimento automatico).

## 8.2. REGOLAZIONE E SELEZIONE DEL LIVELLO DI VOLUME DELLA FONTE AUDIO

(Figura 3)

Per regolare il livello di volume della fonte audio attiva, premere brevemente (per 0,5 secondi circa) il pulsante [+] o [-].

Per cambiare la fonte audio attiva, premere brevemente (per 0,5 secondi circa) il pulsante Power.

È possibile regolare il volume di:

- Telefono
- Funzione di ascolto dei suoni circostanti
- Streaming
- Radio Bluetooth

**SUGGERIMENTO PRATICO:** È possibile configurare bassi, bilanciamento ed equalizzatore. Tenere premuto a lungo (per 2 secondi circa) il pulsante Menu [M] per accedere al menu di configurazione.

Verdere "Configurazione del proprio headset".

## 8.3. MODALITÀ DI ASCOLTO DEI SUONI CIRCOSTANTI

Questa funzione contribuisce a proteggere l'udito dai livelli di rumore potenzialmente dannosi. I microfoni ambientali aiutano a percepire i suoni di veicoli in avvicinamento, allerte e altri segnali di avvertimento e contribuiscono a proteggere l'udito in caso di suoni forti, pur consentendo di parlare e farsi sentire normalmente.

## 8.4. COMUNICAZIONE "FACE TO FACE" (PUSH-TO-LISTEN, PTL)

(Figura 4)

La funzione Push-To-Listen permette di ascoltare immediatamente l'ambiente circostante tacitando il volume audio Bluetooth e attivando i microfoni per la funzione dipendente dal livello di rumore. Premere brevemente (per 0,5 secondi circa) per due volte il pulsante Power per attivare la funzione Push-To-Listen. Premere brevemente un pulsante qualsiasi per disattivare la funzione Push-To-Listen.

## 8.5. ACCOPPIAMENTO DI UN DISPOSITIVO BLUETOOTH

**NOTA:** La capacità del proprio prodotto PELTOR di interfacciarsi con dispositivi esterni come ad es. telefoni cellulari o radio via Bluetooth e/o cavo potrebbe dipendere anche dal software del dispositivo esterno. Alcune delle funzionalità descritte potrebbero non funzionare con tutti i dispositivi esterni, in funzione degli aggiornamenti software e hardware del dispositivo interessato.

(Figura 5)

Alla prima accensione, l'headset entra automaticamente in modalità di accoppiamento. Viene emesso un messaggio vocale di conferma, "Bluetooth pairing on" (accoppiamento Bluetooth). La modalità di accoppiamento è disponibile anche dal menu, vedere "Configurazione del proprio headset".

È possibile anche tenere premuto a lungo (per 5 secondi circa) il pulsante Power in modalità Off.

Accertarsi che la comunicazione Bluetooth sia attivata sul proprio dispositivo Bluetooth. Cercare e selezionare "WS ALERT X" sul proprio dispositivo Bluetooth. L'accoppiamento è confermato dai messaggi vocali "Pairing complete" (accoppiamento completato) e "Connected" (connesso).

**NOTA:** La procedura di accoppiamento può essere interrotta in qualsiasi momento tenendo premuto a lungo (per 2 secondi circa) il pulsante Bluetooth (Fig. 8).

**NOTA:** In caso di accoppiamento di un terzo dispositivo Bluetooth, uno dei dispositivi precedentemente accoppiati verrà rimosso dall'headset. In caso di connessione di uno dei dispositivi, il dispositivo non connesso verrà rimosso. In caso contrario, verrà rimosso il primo dispositivo accoppiato.

### 8.5.1. RICONNESSIONE DEI DISPOSITIVI BLUETOOTH

All'accensione, l'headset cerca di riconnettere tutti i dispositivi accoppiati per 5 minuti. La connessione sarà confermata dal messaggio vocale, "Connected" (connesso).

**NOTA:** In caso di perdita della connessione, l'headset cercherà di riconnettere il dispositivo per 30 secondi. In caso di perdita della connessione, verrà emesso il messaggio vocale "Disconnected" (disconnesso).

## 8.6. CONNESSO AL TELEFONO

### 8.6.1. GESTIONE DEL TELEFONO

(Figura 8)

pulsante Bluetooth	Stato	Azione
Pressione breve	Nessuna attività	Riproduzione
	Streaming	Pausa
	Chiamata in arrivo	Rispondere
	Chiamata in uscita/Chiamata in corso	Terminare la chiamata
	Chiamata in corso sul telefono, chiamata in arrivo	Terminare la chiamata in corso, rispondere alla chiamata in arrivo
Pressione prolungata	Nessuna attività/ Streaming	Controllo vocale
	Chiamata in arrivo	Rifiutare
	Chiamata in corso	Trasferire la chiamata tra telefono/headset
	Chiamata in corso sul telefono, chiamata in arrivo	Rifiutare una chiamata in arrivo
Doppia pressione breve	Streaming	Passaggio al brano successivo
Tripla pressione breve	Streaming	Passaggio al brano precedente

**LO SAPEVATE CHE...** La riproduzione audio verrà automaticamente messa in pausa dall'unità di riproduzione audio in caso di chiamata in corso. Al termine della chiamata, la riproduzione audio verrà riavviata automaticamente.

## 8.7. CONNESSO A RADIO INTERCOMUNICANTE

### 8.7.1. GESTIONE DELLA RADIO INTERCOMUNICANTE

(Figura 8)

pulsante Bluetooth	Stato	Azione
Premere	Nessuna attività/ Streaming	Avvio della trasmissione sulla radio intercomunicante
Rilasciare	Trasmissione sulla radio intercomunicante	Interruzione della trasmissione sulla radio intercomunicante

## 8.8. 3M™ CONNECTED EQUIPMENT, APPLICAZIONE MOBILE

Connetti il tuo headset "WS™ ALERT™ X" all'applicazione mobile "3M™ Connected Equipment", disponibile per Android e iOS. In questo modo, potrai accedere ad impostazioni, configurazioni, istruzioni per l'uso ecc.

**NOTA:** Per maggiori informazioni, visita "App Store" o "Google Play" e scarica l'applicazione "3M™ Connected Equipment". Per l'assistenza in merito a "3M™ Connected Equipment", consulta l'apposita sezione nell'applicazione mobile.

## 9. FUNZIONI DEL MENU

### 9.1. CONFIGURAZIONE DEL PROPRIO HEADSET

(Figura 7)

Tenere premuto a lungo (per 2 secondi circa) il pulsante Menu [M] per accedere al menu di configurazione. L'operazione verrà confermata dal messaggio vocale "Menu" (*menu*). Premere brevemente (per 1 secondo) il pulsante Menu [M] per scorrere il menu. Ogni passo è confermato da un messaggio vocale. Premere brevemente (per 0,5 secondi circa) il pulsante [+] o [-] per attivare, disattivare o modificare le varie configurazioni.

#### 1. Bluetooth pairing (accoppiamento Bluetooth)

(Figura 6)

Quando viene emesso il messaggio vocale "Bluetooth pairing" (*accoppiamento Bluetooth*), premere brevemente (per 1 secondo) il pulsante [+] per avviare l'accoppiamento. Premere brevemente (per 0,5 secondi circa) il pulsante [-] per interrompere l'accoppiamento. Un messaggio vocale confermerà "Pairing on" (*accoppiamento in corso*). Cercare e selezionare "WS ALERT X" sul proprio dispositivo Bluetooth. L'accoppiamento è confermato dai messaggi vocali "Pairing complete" (*accoppiamento completato*) e "Connected" (*connesso*). Premere brevemente (per 1 secondo) il pulsante [-] per interrompere l'accoppiamento. Un messaggio vocale confermerà "Pairing off" (*disaccoppiamento*).

#### 2. Bass Boost (Potenziamento dei bassi)

(Figura 7)

Il potenziamento dei bassi consente di ottimizzare i bassi durante l'ascolto della musica in streaming. Premere brevemente (per 1 secondo) il pulsante [+] o [-] per abilitare o disabilitare il potenziamento dei bassi.

#### 3. Ambient balance (Bilanciamento ambientale)

(Figura 7)

Premere brevemente (per 1 secondo) il pulsante [-] per aumentare il lato sinistro e diminuire il lato destro. Premere brevemente (per 0,5 secondi circa) il pulsante [+] per aumentare il lato destro e diminuire il lato sinistro. Un messaggio vocale confermerà quando il bilanciamento ambiente è centrato, "Center" (*centrale*).

#### 4. Ambient equalizer (Equalizzatore ambientale)

(Figura 7)

L'equalizzatore ambientale modifica le caratteristiche di frequenza dei suoni circostanti. Premere brevemente (per 0,5 secondi circa) il pulsante [-] o [+] per modificare il livello di equalizzazione ambientale tra "Low – Normal – High – Extra high" (*Basso, Normale, Alto e Altissimo*).

#### 5. Sidetone volume (Volume del tono laterale)

(Figura 7)

Il tono laterale rappresenta un feedback udibile per l'utente dell'headset durante una conversazione. Premere brevemente (per 0,5 secondi circa) il pulsante [-] o [+] per modificare il volume del tono laterale tra "Off – Low – Normal – High" (*Disattivato, Basso, Normale e Alto*).

#### 6. Battery type (Tipo di batterie)

(Figura 7)

Premere brevemente (per 0,5 secondi circa) il pulsante [-] o [+] per cambiare il tipo di batterie tra ricaricabili e alcaline.

#### 7. Reset to factory default (Ripristino delle impostazioni predefinite)

(Figura 9)

Premere brevemente (per 0,5 secondi circa) il pulsante [-] o [+], quindi premere a lungo (per 2 secondi circa) il pulsante Menu [M]. Procedere come indicato dal messaggio vocale.

**SUGGERIMENTO PRATICO:** In caso di ripristino delle impostazioni predefinite, l'headset entrerà automaticamente in modalità di accoppiamento alla prima riaccensione.

## 10. RICERCA DEI GUASTI

Problema	Possibile causa/soluzione
L'headset non si accende.	Accertarsi che la batteria nell'headset sia completamente carica.
	Batteria danneggiata. Sostituire la batteria.
Accoppiamento fallito.	Accertarsi che il dispositivo Bluetooth da accoppiare sia in modalità di accoppiamento e pronto.
	Il dispositivo Bluetooth da accoppiare è fuori portata.
	1. Rimuovere tutti i dispositivi Bluetooth accoppiati al proprio telefono.
	2. Riavviare (accendere e spegnere) il telefono.
	3. Procedere al ripristino delle impostazioni predefinite dell'headset.
4. Accoppiare l'headset al telefono.	
5. Se il problema persiste, provare ad accoppiare un altro telefono per verificare la funzionalità.	
Crepito durante lo streaming o le chiamate telefoniche.	La tecnologia radio Bluetooth è particolarmente sensibile ad eventuali oggetti tra l'headset e il dispositivo connesso. La distanza massima tra l'headset e il dispositivo connesso è di 10 metri, con contatto visivo (senza pareti ecc). Anche la posizione del telefono sul corpo può influenzare la ricezione.
Problema di ricezione della radio FM.	Accertarsi che la batteria nell'headset sia completamente carica.
	Batteria danneggiata. Sostituire la batteria.
	La qualità di ricezione della radio può variare in funzione della topografia o dell'ambiente in cui ci si trova. In caso di scarsa ricezione, si raccomanda di provare a spostarsi in un'area differente.

## 11. VITA UTILE DEL PRODOTTO

Si raccomanda di sostituire il prodotto entro 5 anni dalla data di produzione. La vita utile del prodotto può variare considerevolmente in funzione dell'ambiente in cui viene conservato, utilizzato, sottoposto ad assistenza e manutenzione. L'utente deve ispezionare regolarmente il prodotto per determinare se ha raggiunto il termine della propria vita utile. Esempi del fatto che il prodotto potrebbe aver raggiunto il termine della propria vita utile:

- Difetti visibili come crepe, deformazioni, parti allentate o mancanti.
- Riduzione delle prestazioni di attenuazione delle protezioni acustiche, rumori anomali o volume audio insolitamente elevato durante la riproduzione dei suoni elettronici del prodotto.

**NOTA:** Per vita utile del prodotto non si intende quella delle batterie.

## 12. PULIZIA E MANUTENZIONE

Verificare visivamente le condizioni della batteria. Sostituire la batteria in caso di perdite o difetti.

Per la pulizia di coppe esterne, bardatura temporale e auricolari, utilizzare un panno inumidito con sapone e acqua calda.

**NOTA:** NON immergere la protezione acustica in acqua.

Qualora la protezione acustica risulti bagnata a causa della pioggia o del sudore, girare le cuffie protettive verso l'esterno, rimuovere gli auricolari e i rivestimenti in schiuma e lasciarli asciugare prima di riassembliarli. Gli auricolari e i rivestimenti in schiuma sono soggetti a normale usura e devono essere controllati regolarmente onde rilevare eventuali crepe o altri danni. In caso di utilizzo regolare, 3M raccomanda di sostituire gli auricolari e i rivestimenti in schiuma almeno due volte all'anno, per mantenere un elevato livello di attenuazione, la massima igiene e un comfort ottimale. In ambienti caldi e umidi, può essere necessario sostituirli più frequentemente per mantenere un livello di igiene accettabile. Sostituire l'auricolare qualora sia danneggiato. Vedere la sezione Ricambi di seguito.

### 12.1. RIMOZIONE E SOSTITUZIONE DEGLI AURICOLARI

(Figura H:11 - H:13)

**H:11** Per rimuovere l'auricolare, infilare le dita sotto il bordo interno dell'auricolare ed estrarlo con forza in linea retta.

**H:12** Rimuovere i rivestimenti in schiuma esistenti ed inserire i nuovi.

**H:13** Inserire un lato dell'auricolare nella scanalatura della coppa, quindi premere il lato opposto finché l'auricolare non scatta in posizione.

### 12.2. RIMOZIONE/REINSTALLAZIONE DEI GUSCI ESTERNI

(Figura 1)

Per rimuovere i gusci esterni:

Infilare le dita o un attrezzo sotto il bordo del fermo del guscio esterno, quindi tirare verso l'esterno e il basso per sbloccare il guscio esterno. Rimuovere il guscio sollevandolo dal bordo inferiore.

Per montare i gusci esterni:

Premere verso il basso il fermo del guscio esterno per accertarsi che sia in posizione sbloccata. Inserire la linguetta sul bordo superiore del guscio esterno nella scanalatura sul bordo superiore della coppa.

Una volta premuto saldamente in posizione il guscio esterno, muovere il fermo verso l'alto per bloccare il guscio esterno alla coppa.

### 13. RICAMBI E ACCESSORI

Non tutti i ricambi e gli accessori potrebbero essere disponibili in tutti i mercati.

Codice prodotto	Nome
HY82	Kit igienico (EN, ANSI, CSA/ANSI e AS/NZS)
HY80	HY80 Anello di tenuta in gel (EN e AS/NZS)
210300-664-GY/1	Coperture per headset WS™ ALERT™, giallo chiaro, 1 paio
210300-664-RD/1	Coperture per headset WS™ ALERT™, rosso, 1 paio
210300-664-BA/1	Coperture per headset WS™ ALERT™, blu, 1 paio
210300-664-OR/1	Coperture per headset WS™ ALERT™, arancione, 1 paio
210300-664-RE/1	Coperture per headset WS™ ALERT™, rosa, 1 paio
210300-664-SV/1	Coperture per headset WS™ ALERT™, nero, 1 paio
210300-664-GB/1	Coperture per headset WS™ ALERT™, verde fosforescente, 1 paio
LR6NM	Batterie AA al NiMH ricaricabili
MT53N-14/1	Microfono a braccio elettretto, 240 mm, con spina e paravento M995/2
M995/2	M995 Paravento per microfono
HY100A	HY100A Protezioni igieniche Clean
HYM1000	Protezione per microfono (4,5 metri)







### 14. CONSERVAZIONE

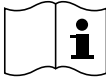

- Prima e dopo l'uso, il prodotto deve essere conservato in un luogo pulito e asciutto.
- Conservare il prodotto nella confezione originale e al riparo da eventuali fonti di calore dirette o luce solare, polvere e sostanze chimiche dannose.
- Temperatura di conservazione: da -20°C (-4°F) a 40°C (104°F).
- Umidità relativa: < 90%.
- Versioni con bardatura temporale e nucale: Prestare attenzione a non esercitare alcun forza sulla bardatura temporale o nucale per evitare di comprimere gli auricolari.

- Versione con attacco per supporto: Accertarsi che le cuffie siano in modalità di lavoro (vedere Figura 1:6) e prestare attenzione a non comprimere gli auricolari.
- **NOTA:** Rimuovere le batterie in caso di inutilizzo prolungato del prodotto.

### 15. SIMBOLI

Questo capitolo è generico e illustra il significato dei vari simboli che possono essere presenti su targhette, confezione e/o prodotto stesso.

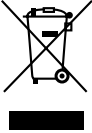
Simbolo	Descrizione
	Conservare al riparo dalla pioggia e in un luogo asciutto (umidità max 90%).
	Limiti minimo e massimo di temperatura di conservazione del prodotto.
	Informazione di riferimento alle istruzioni per l'uso. Fare riferimento alle istruzioni per l'uso del dispositivo.
	Prestare particolare attenzione durante l'uso del dispositivo. La situazione attuale richiede l'attenzione oppure un intervento da parte dell'operatore per evitare conseguenze indesiderate.
	Il Paese di produzione dei prodotti. Le lettere "CC" dovrebbero essere sostituite dal codice di due lettere del Paese, CN = Cina, SE = Svezia o PL = Polonia (ISO 3166-1). La data di produzione è specificata come AAAA/MM.
	Il produttore di un prodotto.

Simbolo	Descrizione
	RAEE (rifiuti di apparecchiature elettriche ed elettroniche). Il prodotto contiene componenti elettrici ed elettronici, quindi non deve essere smaltito fra i rifiuti generici. Consultare le normative locali in merito allo smaltimento delle apparecchiature elettriche ed elettroniche. Verificare le disposizioni del proprio Comune per la gestione dei rifiuti.
	Simbolo di riciclaggio. Questo prodotto deve essere conferito a una stazione per il riciclaggio di dispositivi elettrici ed elettronici.

## 16. GARANZIA E LIMITAZIONE DI RESPONSABILITÀ

**NOTA:** Le seguenti dichiarazioni non sono applicabili ad Australia e Nuova Zelanda.

I consumatori sono tutelati dai diritti di legge di questi Paesi.

### 16.1. GARANZIA

Qualora un prodotto di 3M Personal Safety Division presenti difetti imputabili a materiali o manodopera oppure non rispetti le clausole di garanzia esplicitate per uno scopo specifico, 3M si riserva esclusivamente, a propria discrezione, di riparare, sostituire o rimborsare il prezzo di acquisto dei componenti o dei prodotti, purché il difetto sia comunicato senza indugio dall'utente ed a condizione che il prodotto sia stato conservato, sottoposto a manutenzione e utilizzato nel rispetto delle istruzioni fornite per iscritto da 3M.

A ECCEZIONE DEI PAESI IN CUI È PROIBITO PER LEGGE, LA PRESENTE GARANZIA È ESCLUSIVA E SOSTITUISCE QUALSIASI ALTRA GARANZIA ESPLICITA O IMPLICITA DI COMMERCIALITÀ, IDONEITÀ PER UN DETERMINATO SCOPO NONCHÉ ALTRE GARANZIE DI QUALITÀ O DERIVANTI DA TRATTATIVE, CONSUETUDINI O CONVENZIONI COMMERCIALI, ESCLUSE QUELLE DI TITOLO E CONTRO LA VIOLAZIONE DEI BREVETTI.

Nell'ambito di tale garanzia, 3M declina ogni responsabilità per i prodotti i cui difetti sono dovuti a conservazione, movimentazione o manutenzione impropri o inadeguati, mancato rispetto delle istruzioni oppure modifiche o danni al prodotto causati da incidenti, incuria o uso improprio.

### 16.2. LIMITAZIONE DI RESPONSABILITÀ

A ECCEZIONE DEI PAESI IN CUI È PROIBITO PER LEGGE, 3M DECLINA OGNI RESPONSABILITÀ PER PERDITE O DANNI DIRETTI, INDIRECTI, SPECIALI, INCIDENTALI O CONSEQUENZIALI (PERDITE DI PROFITTO INCLUSE) DERIVANTI DAL PRODOTTO, A PRESCINDERE DALLA TEORIA LEGALE RIVENDICATA. NON SONO PREVISTI ALTRI RIMEDI OLTRE A QUELLI QUI SPECIFICATI.

## 16.3. DIVIETO DI MODIFICHE

È vietato apportare modifiche al presente dispositivo senza l'autorizzazione per iscritto di 3M Company. Eventuali modifiche non autorizzate possono invalidare la garanzia e l'autorizzazione dell'utente all'utilizzo del dispositivo.

## 17. SMALTIMENTO

### 17.1. SMALTIMENTO DELLE BATTERIE

Le leggi di numerosi Paesi, stati, regioni o province impongono il riciclaggio delle batterie ricaricabili. Per il corretto riciclaggio o smaltimento delle batterie o dei gruppi batteria, attenersi alle normative locali in materia di smaltimento dei rifiuti solidi. Inoltre, negli Stati Uniti ed in Canada, 3M Company collabora con Call2Recycle (RBRC) al ritiro e al successivo riciclaggio delle batterie ricaricabili. Per il ritiro delle batterie ricaricabili, chiamare Call2Recycle al numero 1-800-8-BATTERY (1-800-822-8837) oppure consultare le linee guida per il riciclaggio delle batterie di Call2Recycle al sito [www.call2recycle.org](http://www.call2recycle.org).



### 17.2. SMALTIMENTO DI RIFIUTI ELETTRONICI

Australia: Per lo smaltimento dei prodotti elettronici al termine della loro vita utile, i clienti devono fare riferimento alla rispettiva Local Council Municipal Area.

Nuova Zelanda: Al termine della loro vita utile, i prodotti elettronici devono essere conferiti negli appositi cassonetti.

Il dispositivo deve essere smaltito in conformità alle leggi e ai regolamenti locali.

**3M™ PELTOR™ WS™ ALERT™ X ausinės****MRX21A4WS6\*****MRX21P3E4WS6\***

\*Nurodo gaminio variantą

**1. ĮVADAS**

Sveikiname ir dėkojame, kad pasirinkote šias ryšio ausines!

**1.1. PASKIRTIS**

Šios ausinės apsaugo darbuotojus nuo pavojingo triukšmo ir leidžia jiems bendrauti naudojant įtaisytą „Bluetooth“ technologiją bei girdėti aplinką per aplinkos mikrofonus. Visi naudotojai privalo perskaityti ir suprasti pateiktą naudojimo instrukciją ir mokėti naudotis šiuo įrenginiu.

„3M PSD“ produktai skirti naudoti tik profesiniais tikslais.

Europoje kai kurie „3M PELTOR“ produktai taip pat gali būti tinkami naudoti ne profesiniais tikslais. Būtinai perskaitykite naudotojo instrukcijas ir jomis vadovaukitės.

**1.2. LAIKIKLIS**

Šiame dokumente vartojamas žodis laikiklis reiškia galvos apsaugą, veido apsaugą ir (arba) ne apsauginius įtaisus.

**2. SAUGA****2.1. SVARBU**

Prieš naudodami gaminį perskaitykite, išsiaiškinkite ir laikykitės visos šioje instrukcijoje pateiktos saugos informacijos. Saugokite šias instrukcijas, nes jų gali prireikti ateityje. Jei reikia daugiau informacijos ar turite klausimų, susisiekite su 3M techninės priežiūros tarnyba (kontaktinė informacija pateikta paskutiniame puslapyje).

**⚠️ ĮSPĖJIMAS**

Ši klausos apsaugos priemonė padeda sumažinti pavojingo triukšmo ir kitų stiprių garsų poveikį. Netinkamas klausos apsaugos naudojimas ar jos naudojimas ne visą laiką, esant pavojingam triukšmui, gali baigtis klausos praradimu ar sužalojimu. Dėl tinkamo naudojimo konsultuokitės su prižiūrėtoju, žr. naudotojo instrukciją ar skambinkite į 3M techninės priežiūros tarnybą. Jei triukšmo (įskaitant šaudymą) metu arba jam praėjus pajutote, kad klausia suprastėjo ar girdite skambėjimą arba zvimbimą, jei klausos problemą įtariate dėl kitos priežasties, nedelsdami pasišalinkite iš triukšmingos aplinkos ir kreipkitės į medikus ir (arba) savo vadovą.

**Jei nesilaikysite šių instrukcijų, galite sunkiai ar net mirtinai susižaloti:**

- Šioje klausos apsaugos priemonėje įrengta pramoginė garso įranga. Klausantis muzikos ar kitų garsų tam tikroje darbo vietoje gali suprastėti situacijos suvokimas ir gebėjimas išgirsti įspėjamuosius signalus. Stenkitės išlikti budrus ir nustatykite žemiausią galimą garsumo lygį.
- Norėdami sumažinti sprogimo pavojų, nenaudokite gaminių ir priedų, kurie nelaikomi padidintos saugos gaminiais, potencialiai sprogoje atmosferoje.

**Jei nesilaikysite šių instrukcijų, ausinių teikiama apsauga gali suprastėti ir tai gali lemti klausos praradimą:**

- 3M primygtinai rekomenduoja klausos apsaugos priemonę individualiai pritaikyti kiekvienam naudotojui. Tyrimai rodo, kad naudotojams gali būti suteikiamas mažesnis garso slopinimas, nei nurodyta ant etiketės vertėse ant pakuotės, dėl skirtingo tinkamumo, pritaikymo įgūdžių ir naudotojo motyvacijos. Informacija, kaip pakoreguoti etiketėje nurodytą (-as) slopinimo vertę (-es), rasite galiojančiose taisyklėse ir nurodymuose. Nesant galiojančių taisyklių, norint geriau įvertinti tipinę apsaugą, rekomenduojama sumažinti etiketėje nurodytą (-as) slopinimo vertę (-es).
- JAV Aplinkos apsaugos agentūra (U.S. EPA) apibrėžė triukšmo slopinimo rodiklius (NRR) kaip klausos apsaugos priemonių triukšmo slopinimo priemonę. Tačiau 3M negarantuoja NRR tinkamumo šiam tikslui. 3M primygtinai rekomenduoja klausos apsaugos priemonę individualiai pritaikyti kiekvienam naudotojui. Tyrimai rodo, kad naudotojams gali būti suteikiamas mažesnis garso slopinimas, nei nurodyta ant etiketės vertėse ant pakuotės, dėl skirtingo tinkamumo, pritaikymo įgūdžių ir naudotojo motyvacijos. Informacija, kaip pakoreguoti etiketėje nurodytą (-as) slopinimo vertę (-es), rasite galiojančiose taisyklėse ir nurodymuose. Rekomenduojama sumažinti NRR iki 50 %, kad būtų geriau apsaikčiuota būdinga apsauga.
- Išitikinkite, kad klausos apsaugos priemonė tinkamai pasirinkta, pritaikyta, sureguliuota ir prižiūrima. Jei šis įrenginys bus netinkamai pritaikytas, sumažės jo efektyvumas slopinant triukšmą. Kaip tinkamai pritaikyti, nurodyta pridėtoje instrukcijoje.
- Kiekvieną kartą prieš naudodami patikrinkite klausos apsaugos priemonę. Jei yra gedimų, naudokite kitą klausos apsaugos priemonę arba venkite triukšmingos aplinkos.
- Jei būtina naudoti kitas papildomas apsaugos priemones (pvz., apsauginius akinus, respiratorius ir kt.), jų kojelės ar diržai turi būti lankstūs ir tvirtinami žemiau, kad neišterptų tarp ausinių pagalvėlių. Pašalinkite visus nereikalingus objektus (pvz., plaukus, kepurės, papuošalus, ausines, higienines apmovas ir pan.), kurie gali sumažinti ausinių pagalvėlių sandarumą.
- Nelankstykite galvos juostos ar kaklo juostos, taip pat įsitikinkite, kad ausinės laikosi tvirtai.
- Ausinės, o ypač pagalvėlės, gali susidėvėti, todėl reikia dažnai tikrinti, ar jos neįtrūkusios ir nepraleidžia triukšmo. Nuolat naudojant, rekomenduojama putplasčio įdėklus ir ausų pagalvėles keisti bent du kartus per metus, kad būtų užtikrintas tinkamas slopinimas, higiena ir patogumas.
- Nesilaikant šių reikalavimų klausos apsaugos priemonės neužtikrins reikiamos klausos apsaugos.

**EN 352 saugos pranešimai:**

- Uždėjus higienines pagalvėlių apmovas gali pablogėti akustinės ausinių savybės.
- Senkant maitinimo elementų energijai veikimas gali pablogėti. Naudojant be pertraukos ausinių maitinimo elementų energijos turėtų pakakti apie 75 val.
- Šiam gaminiui gali pakenkti tam tikros cheminės medžiagos. Išsamesnės informacijos teiraukitės gamintojo.

- Šių prie galvos apsaugos ir (arba) veido apsaugos [taisų pritvirtintų ausinių dydis yra didelis. Prie galvos apsaugos ir (arba) veido apsaugos [taisų pritvirtintos ausinės, atitinkančios EN 352-3, būna vidutinio, mažo arba didelio dydžio. Vidutinio dydžio ausinės tinka daugumai naudotojų. Mažos arba didelės ausinės skirtos naudotojams, kuriems netinka vidutinio dydžio ausinės.
- Šioje klausos apsaugos priemonėje įtaisytos garso grandinės išvesties galia gali viršyti poveikio apribojimo lygį.
- Pramoeginio garso signalas neviršija 82 dB(A).
- Didžiausias SPL yra 77,6 dB(A), esant –10 dBFS.

## 2.2. DĖMESIO

- Sprogmio pavojus, jeigu maitinimo elementai pakeičiami netinkamo tipo maitinimo elementais.
- Visada naudokite konkrečiam gaminiui skirtas 3M pakaitines dalis. Naudojant nepatvirtintas pakaitines dalis gali sumažėti šio gaminio suteikiamos apsaugos lygis.
- Naudokite tik AA arba AAA neįkraunamus (pagal poreikį) arba „3M™ PELTOR™ Ni-MH“ įkraunamus maitinimo elementus LR6NM arba LR03NM (pagal poreikį). Šių įkraunamų maitinimo elementų gali būti siūloma ne visose rinkose.

## 2.3. PASTABA

- Dėvint pagal naudojimo instrukciją, ši klausos apsaugos priemonė taip pat padeda sumažinti nepertraukiamą triukšmą, pvz., pramoninių įrenginių, automobilių bei lėktuvų keliamą triukšmą ir impulsinį triukšmą, pvz., ginklo šūvį. Sudėtinga numatyti reikalingą ir (arba) faktinę klausos apsaugą nuo impulsinio triukšmo. Šaudant, apsaugos priemonių efektyvumas priklausys nuo ginklo tipo, šūvių skaičiaus, tinkamo klausos apsaugos priemonės pasirinkimo, pritaikymo ir naudojimo, tinkamos klausos apsaugos priemonės priežiūros bei kitų kintamųjų. Norėdami sužinoti daugiau apie klausos apsaugą nuo impulsinio triukšmo, apsilankykite [www.3M.com](http://www.3M.com).
- Ši klausos apsaugos priemonė garsus slopina priklausomai nuo triukšmo lygio. Prieš naudodamas priemonę naudotojas turi patikrinti, ar ji tinkamai veikia. Jei pastebimas iškraipymas arba gedimas, naudotojas turi vadovautis gamintojo nurodymais dėl priežiūros ir maitinimo elementų keitimo.
- Ši klausos apsaugos priemonė pateikiama su apsaugine garso įvestimi. Prieš naudodamas priemonę naudotojas turi patikrinti, ar ji tinkamai veikia. Jei pastebimas iškraipymas arba gedimas, naudotojas turi vadovautis gamintojo nurodymais dėl priežiūros.
- Ši klausos apsaugos priemonė apriboja pramoeginio garso signalo stiprumą ausyje iki 82 dB(A).
- Kanadoje naudojant laikiklius su ausinėmis reikia rėmtis CSA standartu Z94.1 dėl pramoninių apsauginių galvos apdangalų.
- Darbinės temperatūros intervalas: nuo –20 °C (–4 °F) iki 50 °C (122 °F)
- Nesumaišykite senų ir naujų maitinimo elementų.
- Kartu nedėkite šarminių, standartinių (anglies cinko) ar įkraunamų maitinimo elementų.

- Norėdami tinkamai išmesti maitinimo elementus, laikykites vietoje galiojančių kietųjų atliekų išmetimo reikalavimų.
- Dėmesio: produkto vaizdai pateikti tik iliustruoti.

## 2.4. JAV APLINKOS APSAUGOS AGENTŪRA (U.S. EPA) REIKALAUJAMI PAREIŠKIMAI

Jei šis įrenginys bus netinkamai pritaikytas, sumažės jo efektyvumas slopinant triukšmą. Kaip tinkamai pritaikyti, nurodyta pridėtose instrukcijose.

Nors klausos apsaugos priemonė gali būti rekomenduojama apsaugoti nuo impulsinio triukšmo žalingo poveikio, triukšmo mažinimo vertinimas (NRR) pagrįstas nuolatinio triukšmo silpninimu ir negali būti tikslus apsaugos nuo impulsinio triukšmo, pvz., šaudymo, indikatorius (formuluotė pagal EPA).

Triukšmo lygis, patenkančias į asmens ausį, kai klausos apsaugos priemonė dėvima, kaip nurodyta, apytiksliai lygus A svertinio aplinkos triukšmo lygio ir NRR skirtumui.

Pavyzdžiai:

1. Aplinkos triukšmo lygis, išmatuotas prie ausies, yra 92 dB(A).
2. NRR yra 23 decibelai (dB).
3. Triukšmo lygis, patenkančias į ausį, yra maždaug 69 dB(A).

**DĖMESIO.** Kai aplinkoje dominuoja mažesnio nei 500 Hz dažnio triukšmas, reikia naudoti C svertinio aplinkos triukšmo lygį.

## 3. PATVIRTINIMAI

Konkrečiai jūsų modeliui gali būti taikomi ne visi šiame skyriaus nurodyti patvirtinimai. Jei patvirtinimas jūsų modeliui netaikomas, tai nurodyta produkto etiketėje (-ėse).

### 3.1. EUROPOS PATVIRTINIMAI

#### ES

„3M Svenska AB“ pareiškia, kad „Bluetooth“ atitinka Direktyvą 2014/53/ES ir kitas atitinkamas direktyvas, reglamentuojančias CE ženklilinimą.

„3M Svenska AB“ taip pat pareiškia, kad asmens apsaugos priemonių tipo klausos apsaugos priemonė atitinka Reglamentą (ES) 2016/425.

„SGS Fimko Ltd.“, Takomotie 8, FI-00380 Helsinki, Suomija, paskelbtoji įstaiga nr. 0598, kasmet atlieka asmens apsaugos priemonių auditą, o tipą patvirtina „PZT GmbH“, paskelbtoji įstaiga nr. 1974, Bismarckstrasse 264 B, 26389 Wilhelmshaven, Vokietija.

Gaminys išbandytas ir patvirtintas pagal EN 352-1:2020, EN 352-3:2020, EN 352-4:2020, EN 352-6:2020 ir EN 352-8:2020.

#### Didžioji Britanija

„3M Svenska AB“ pareiškia, kad „Bluetooth“ ir radijo ryšio prietaisas atitinka 2017 m. radijo ryšio reglamentus ir kitus atitinkamus reglamentus, reglamentuojančias UKCA ženklilinimą.

„3M Svenska AB“ taip pat pareiškia, kad asmens apsaugos priemonėms (AAP) priskiriamos klausos apsaugos priemonės atitinka asmens apsaugos priemonių taisyklės (reglamentą 2016/425, kuris įtrauktas į JK įstatymus ir su pakeitimais).



AAP kasmet audituojamos, o tipą patvirtino „SGS United Kingdom Limited“ (Rossmore Business Park, Ellesmere Port, Cheshire CH65 3EN, JK, patvirtintoji įstaiga Nr. 0120). Gaminys išbandytas ir patvirtintas pagal EN 352-1:2020, EN 352-3:2020, EN 352-4:2020, EN 352-6:2020 ir EN 352-8:2020.

UK  
CA 0120

### ES ir Didžioji Britanija

Taikytini teisės aktai nurodyti atitikties deklaracijoje, pateiktoje adresu [www.3M.com/peltor/doc](http://www.3M.com/peltor/doc). Atitikties deklaracijoje bus nurodyta, ar taip pat taikomi kitokio pobūdžio patvirtinimai. Leškodami reikiamos atitikties deklaracijos, susiraskite savo dalies numerį. Ausinių dalies numeris yra apatinėje vieno iš kauselių dalyje. Tai parodyta toliau pateiktame paveikslėlyje.



Atitikties deklaracijos kopiją ir papildomą informaciją, kurios reikalaujama reglamentuose ir direktyvose, taip pat galima gauti susisiekus su 3M atstovu įsigijimo šalyje. Kontaktinė informacija pateikiama paskutiniuose šios naudotojo instrukcijos puslapiuose.

### 3.2. FCC IR IC INFORMACIJA

Šis įrenginys atitinka FCC taisyklių 15 dalį ir Kanados organizacijos ISED nelicencijuojamo radijo standartų specifikacijas. Naudoti leidžiama laikantis šių dviejų sąlygų: 1) šis įrenginys neturi skleisti žalingų trukdžių; 2) šis įrenginys turi priimti bet kokius gaunamus trukdžius, įskaitant ir tuos, kurie gali sukelti nepageidaujamų veikimo sutrikimų.

**PASTABA.** Šio įrenginio bandymai parodė, kad jos atitinka B klasės skaitmeniniam įrenginiui galiojančius apribojimus pagal FCC taisyklių 15 dalį. Šie apribojimai užtikrina pagrįstą apsaugą nuo žalingų trukdžių naudojant gyvenamojoje vietoje. Šis įrenginys generuoja, naudoja ir gali spinduliuoti radijo dažnių energiją ir, jei bus įtaisytos bei naudojamos nesilaikant instrukcijų, gali sukelti žalingų radijo ryšio trukdžių. Vis dėlto nėra jokių garantijų, kad tinkamai naudojant trukdžių nekils. Jei įrenginys sukels žalingų trukdžių, kuriuos galima nustatyti įrenginį įjungiant ir išjungiant, naudotojui rekomenduojama šiuos trukdžius pašalinti atliekant vieną arba kelis iš šių veiksmų.

- Pakeisti priėmimo antenos kryptį arba perkelti ją į kitą vietą.
- Padidinti tarpą tarp dviejų vienas kitam trukdančių įrenginių.
- kreiptis į 3M klientų aptarnavimo skyrius.

Šis nešiojamas įrenginys su antena atitinka FCC/IC RF poveikio bendrajai populiacijai / nekontroliuojamo poveikio apribojimus. Šio įrenginio antena negali būti ar veikti kartu su kita antena ar siūstuvu.

Įrangos pakeitimai ar modifikacijos, kurių aiškiai nepatvirtino už atitiktį atsakinga šalis, panaikina naudotojo teisę naudotis įranga.

CAN ICES-3 (B)/NMB-3(B)

## 4. STANDARTŲ LENTELIŲ PAAISKINIMAS

Garso slopinimo vertė gauta, kai prietaisas buvo išjungtas.

### 4.1. EUROPA IR ANZ

3M primygtinai rekomenduoja klausos apsaugos priemonę individualiai pritaikyti kiekvienam naudotojui. Tyrimai rodo, kad naudotojams gali būti suteikiamas mažesnis garso slopinimas, nei nurodyta ant etiketės vertėse ant pakuočių, dėl skirtingo tinkamumo, pritaikymo igūdžių ir naudotojo motyvacijos. Informaciją, kaip pakoreguoti etiketėje nurodytą (-as) slopinimo vertę (-es), rasite galiojančiose taisyklėse ir nurodymuose. Nesant galiojančių taisyklių, norint geriau įvertinti tipinę apsaugą, rekomenduojama sumažinti etiketėje nurodytą (-as) slopinimo vertę (-es).

### 4.2. EUROPOS STANDARTAS EN 352 EN 352-1, EN 352-3

Lentelės nuoroda	Aprašas
A:A	Galvos juosta su putplasčio pagalvėlių ausinėmis
A:B	Galvos juosta su gelio pagalvėlių ausinėmis
A:C	Laikiklio priedas su putplasčio pagalvėlių ausinėmis
A:D	Laikiklio priedas su gelio pagalvėlių ausinėmis
A:1	$f =$ oktavos juostos centrinis dažnis (Hz)
A:2	MV = vidutinė vertė (dB)
A:3	SD = standartinis nuokrypis (dB)
A:4	APV* = MV - SD (dB) *Numanoma apsaugos vertė
A:5	H – klausos apsaugos nuo aukšto dažnio garsų ( $f \geq 2000$ Hz) įvertinimas. M – klausos apsaugos nuo vidutinio dažnio garsų (500 Hz < $f$ < 2000 Hz) įvertinimas. L – klausos apsaugos nuo žemo dažnio garsų ( $f \leq 500$ Hz) įvertinimas.  SNR – klausos apsaugos priemonės efektyvumo įvertinimas vienu skaičiumi
A:6	S = mažas M = vidutinis L = didelis

**EN 352-4 Nuo triukšmo lygio priklausoma funkcija**

Lentelės nuoroda	Aprašas
B:A	Kriterijų lygiai
B:1	H – aukštųjų dažnių triukšmo kriterijaus lygis M – vidutinių dažnių triukšmo kriterijaus lygis L – žemųjų dažnių triukšmo kriterijaus lygis

**EN 352-6 Su elektros sauga susijusi garso įvestis**

Lentelės nuoroda	Aprašas
C:A	Su išorine belaidžio ryšio sauga susijusi garso įvestis
C:1	Įvesties signalas (dBFS)
C:2	Garso išvesties lygis (dB(A))
C:3	Įvesties signalo kriterijus (dBFS), kurio garso slėgio lygis lygus 82 dB(A)
C:4	Maksimalaus įvesties signalo garso išvesties lygis (dB(A))
C:5	Laikas, atitinkantis 82 dB(A) per 8 val. (hh:mm), esant didžiausiam įvesties signalui

**4.3. STANDARTAI ANSI S3.19-1974 (JAV) IR CSA 22.2 (KANADA)**

JAV Aplinkos apsaugos agentūra (U.S. EPA) apibrėžė triukšmo slopinimo rodiklius (NRR) kaip klausos apsaugos priemonių triukšmo slopinimo priemonę. Tačiau 3M negarantuoja NRR tinkamumo šiam tikslui. 3M pritygtinai rekomenduoja klausos apsaugos priemonę individualiai pritaikyti kiekvienam naudotojui. Tyrimai rodo, kad naudotojams gali būti suteikiamas mažesnis garso slopinimas, nei nurodyta ant etiketės vertėse ant pakuočių, dėl skirtingo tinkamumo, pritaikymo įgūdžių ir naudotojo motyvacijos. Informaciją, kaip pakoreguoti etiketėje nurodytą (-as) slopinimo vertę (-es), rasite galiojančiose taisyklėse ir nurodymuose. Rekomenduojama sumažinti NRR iki 50 %, kad būtų geriau apsaikčiauta būdinga apsauga.

Lentelės nuoroda	Aprašas
E:A	Galvos juosta su putplasčio pagalvėlių ausinėmis
E:B	Laikiklio priedas su putplasčio pagalvėlių ausinėmis
E:1	Dažnis (Hz)
E:2	Vidutinis slopinimas (dB)
E:3	Standartinis nuokrypis (dB)
E:4	NRR = triukšmo mažinimo vertinimas
E:5	CSA klasė (CSA = „Canadian Standard Association“)

**4.4. STANDARTAS AS/NZS 1270:2002**

Lentelės nuoroda	Aprašas
F:A	Galvos juosta su putplasčio pagalvėlių ausinėmis / galvos juosta su gelio pagalvėlių ausinėmis
F:B	Laikiklio priedas su putplasčio pagalvėlių ausinėmis / laikiklio priedas su gelio pagalvėlių ausinėmis
F:1	f = Dažnis (Hz)
F:2	M <sub>f</sub> = Vidutinis slopinimas (dB)
F:3	SD <sub>f</sub> = standartinis nuokrypis (dB)
F:4	M <sub>f</sub> - SD <sub>f</sub> = Vidutinis atėmus SD
F:5	SLC <sub>80</sub> = Garso lygio konversijos vertinimas
F:6	Klasė
F:7	Suspaudimo jėga (N)

**4.5. LAIKIKLIO ĮTAISAI**

Šias ausines galima montuoti ir naudoti tik su D lentelėje nurodytais laikiklių įtaisais. Šios ausinės buvo išbandytos kartu su D lentelėje nurodytais laikiklių įtaisais ir gali suteikti skirtingų lygių apsaugą, naudojant su skirtingais laikiklių įtaisais.

Laikiklių priedų lentelės paaiškinimai:

Lentelės nuoroda	Aprašas
D:A	Suderinami laikiklio įtaisai
D:B	Laikiklio priedas su putplasčio pagalvėlių ausinėmis
D:C	Laikiklio priedas su gelio pagalvėlių ausinėmis
D:1	Gamintojas
D:2	Modelis
D:3	Priedo kodas
D:4	Galvos dydis: S = mažas, M = vidutinis, L = didelis

Rinkdamiesi kvėpavimo takų asmens apsaugos priemonių priedus, pvz., prie laikiklio tvirtinamas klausos apsaugos priemonės, žr. NIOSH patvirtinimo etiketę arba kreipkitės į 3M techninės priežiūros tarnybą dėl informacijos apie patvirtintas konfigūracijas.

**5. APŽVALGA**

**5.1. G) KOMPONENTAI**

(G pav.)

**G:1** Galvos juosta (PVC, PA)

**G:2** Galvos juostos viela (nerūdijantysis plienas)

- G:3** Dviejų taškų fiksatorius (POM)  
**G:4** Pagalvėlė (PVC plėvelė ir porolonas)  
**G:5** Putplasčio įdėklas (porolonas)  
**G:6** Kaušelis (ABS)  
**G:7** Mikrofonas su nuo lygio priklausoma aplinkos garsų klausymosi funkcija (porolonas)  
**G:8** Pokalbių mikrofonas (ABS, PA)  
**G:9** Skydelis nuo vėjo (porolonas)

## 6. DERINIMAS

### 6.1. BENDROJI INFORMACIJA

Toliau pateikiami pagrindiniai veiksmai, kaip gaminį paruošti naudoti.

### 6.2. MAITINIMO ELEMENTŲ IŠĖMIMAS/ĮDĖJIMAS

Būtinai perskaitykite ir gerai supraskite 2 skyriaus turinį. Sauga prieš keičiant maitinimo elementus.

(1 pav.)

1. Pirštais atjunkite kairiojo kaušelio fiksatorių.
2. Atidarykite kaušelį.
3. Įdėkite arba pakeiskite maitinimo elementus. Žiūrėkite, kad poliškumas atitiktų žymes.
4. Uždarykite kaušelį ir užfiksukite fiksatorių.

**PASTABA.** Pakeiskite maitinimo elementų tipą, jei įkraunamus keičiate į neįkraunamus; žr. skyrių „Ausiinių konfigūravimas“.

### 6.3. VEIKIMO TRUKMĖ

Apytikslis veikimo laikas su naujais AA šarminiais elementais ir iki galo įkrautais LR6NM elementais (2100 mAh):

„Bluetooth“ srautinis duomenų siuntimas ir priklausomai nuo lygio: maždaug 75 val.

**PASTABA.** Priklausomai nuo aplinkos, temperatūros ir baterijos amžiaus bei būklės, veikimo laikas gali skirtis.

## 7. PRITAIKymo INSTRUKCIJOS

Kiekvieną kartą prieš naudodami patikrinkite klausos apsaugos priemonę. Jei yra gedimų, naudokite kitą klausos apsaugos priemonę arba venkite triukšmingos aplinkos.

### 7.1. GALVOS JUOSTA

(H:1 - H:3 pav.)

**H:1** Paslinkite kaušelius ir pakreipkite viršutinę kaušelio apvalkalo dalį į išorę – laidas turi būti išorinėje galvos juostos pusėje.

**H:2** Sureguliuokite kaušelių aukštį slinkdami juos aukštyn arba žemyn (nejudinkite galvos juostos).

**H:3** Galvos juosta turi būti ant viršugalvio, kaip parodyta, ir prilaikyti ausines.

### 7.2. LAIKIKLIO PRIEDAS

(H:4 - H:8 pav.)

**H:4** Laikiklio priedą įstatykite į angą, esančią ant laikiklio, ir įsprauskite jį į vietą (H:5).

**H:6** Darbo režimas: Spauskite galvos juostos vietas į vidų, kol abiejose pusėse išgirsite spragtelėjimą. Įsitinkinkite, kad priemonei veikiant darbo režimu kaušeliai ir galvos juostos vielos nėra prispausti prie laikiklio krašto, nes gali būti praleidžiamas triukšmas.

**H:7** Ventiliacijos režimas: Jei norite sujungti prietaisą iš darbo režimo į ventiliavimo režimą, traukite ausų kaušelius į išorę, kol išgirsite spragtelėjimą. Stenkitės neprispausti kaušelių prie laikiklio (H:8), nes pablogės ventiliacija.

## 7.3. MIKROFONAS

(H:9 - H:10 pav.)

Kad triukšmingose vietose pokalbių mikrofonas veiktų geriau, priartinkite mikrofoną prie pat burnos (mažiau nei per 3 mm arba 1/8 colio). Žr. H:9 ir H:10. pav.

## 8. NAUDOJIMO INSTRUKCIJOS

### 8.1. ĮJUNGIMAS / IŠJUNGIMAS

(2 pav.)

Ilgai spauskite (~ 2 sek.) maitinimo mygtuką, kad įjungtumėte arba išjungtumėte ausines. Balso pranešimu bus pranešama „Power on“ (maitinimas įjungtas) arba „Power off“ (maitinimas išjungtas).

Pirmą kartą įjungus ausinių maitinimą, automatiškai įjungiamas susiejimo režimas.

**PASTABA.** Jei 4 val nepaspaudžiamas joks mygtukas, ausinės bus automatiškai išjungtos. Balso pranešimu bus pranešama „Automatic power off“ (automatinis maitinimo išjungimas).

### 8.2. SUREGULIUOKITE IR PASIRINKITE GARSO ŠALTINIO GARSUMO LYGĮ

(3 pav.)

Norėdami reguliuoti garsumo lygį trumpai paspauskite (apie 0,5 sek.) [+] arba [-] mygtuką.

Pakeiskite aktyvų garso šaltinį trumpai paspausdami (~ 0,5 sek.) maitinimo mygtuką..

Garso šaltinis gali būti:

- Telefonas
- Aplinkos klausymasis
- Srautinis duomenų siuntimas
- „Bluetooth“ radijas

**NAUDINGAS PATARIMAS.** Galite sukonfigūruoti busų stiprintuvą, aplinkos garso balansą ir aplinkos garso glodintuvą. Ilgai spauskite (~ 2 sek.) meniu mygtuką [M], kad patektumėte į konfigūravimo meniu.

Žr. „Ausiinių konfigūravimas“.

### 8.3. APLINKOS GARSŲ KLAUSYMAS

Padedą apsaugoti jūsų klausą nuo galimai kenksmingų triukšmo lygių. Aplinkos mikrofonai padeda išgirsti atvažiuojančias transporto priemones, perspėjimus ir kitus įspėjamuosius signalus esant silpnam triukšmui, kai to reikia, o kai triukšmas didelis, padeda apsaugoti klausą, bet vis tiek galite normaliai kalbėti ir girdėti.

**8.4. TIESIOGINIS BENDRAVIMAS SPAUSKITE IR KLAUSYKITĖS („PUSH-TO-LISTEN“, PTL)**

(4 pav.)

Funkcija „Pauskite ir klausykitės“ leidžia jums akimirksniu pradėti klausytis aplinkos garsų, nutildant „Bluetooth“ garsumo lygį bei suaktyvinant nuo garso lygio priklausančius mikrofonus. Trumpai dukart paspauskite (~ 0,5 sek.) maitinimo mygtuką, norėdami suaktyvinti funkciją „Push-To-Listen“. Paspauskite bet kurią mygtuką, kad išjungtumėte funkciją „Push-To-Listen“.

**8.5. „BLUETOOTH“ ĮRENGINIO SUSIJIMAS**

**PASTABA.** Jūsų PELTOR produkto ryšio palaikymo su išoriniais įrenginiais (pvz., mobiliaisiais telefonais ar radijo imtuvais) naudojant „Bluetooth“ ir (arba) laidą funkcijai gali turėti įtakos išorinio įrenginio programinė įranga. Kai kurios aprašytos funkcijos gali veikti ne su visais išoriniais įrenginiais ir joms gali daryti įtaką konkreताs įrenginio programinės ir aparatinės įrangos atnaujinimai.

(5 pav.)

Pirmą kartą įjungus ausinių maitinimą, automatiškai įjungiamas susiejimo režimas. Pasigirsta patvirtinantis balso pranešimas „Bluetooth pairing on“ („Bluetooth“ siejimas įjungtas). Susiejimo režimą taip pat galima įjungti meniu, žr. *Ausinių konfigūravimas*. Taip pat galite ilgai (~ 5 s) paspausti maitinimo mygtuką išjungimo režime.

Įsitikinkite, kad „Bluetooth“ įrenginyje aktyvintas „Bluetooth“ ryšys. Raskite ir pasirinkite „**WS ALERT X**“ „Bluetooth“ įrenginyje. Užbaigus susiejimą pasigirs patvirtinantis balso pranešimas „Pairing complete“ (susiejimas baigtas) ir „Connected“ (prisijungta).

**PASTABA.** Visada galite sustabdyti susiejimo procesą ilgai spausdami (~ 2 sek.) „Bluetooth“ mygtuką (8 pav.).

**PASTABA.** Kai sėkmingai susiejamas trečias „Bluetooth“ įrenginys, vienas iš anksčiau susietų įrenginių pašalinamas iš ausinių. Jei vienas iš įrenginių prijungtas, neprijungtas įrenginys pašalinamas. Kitu atveju pašalinamas pirmas susietas įrenginys.

**8.5.1. „BLUETOOTH“ ĮRENGINIŲ PAKARTOTINIS PRIJUNGIMAS**

Kai ausinės įjungtos, jos bando vėl prisijungti prie visų susietų įrenginių per 5 minutes. Pasigirs prijungimą patvirtinantis balso pranešimas „Connected“ (prisijungta).

**PASTABA.** Jei ryšys prarandamas, ausinės bandys vėl prisijungti per 30 sekundžių. Balso pranešimu būsite informuoti, jei dings ryšys: „Disconnected“ (atsijungta).

**8.6. PRIJUNGTA PRIE TELEFONO**

**8.6.1. NAUDOJAMAS TELEFONAS**

(8 pav.)

„Bluetooth“ mygtukas	Būsena	Veiksmas
Trumpas paspaudimas	Jokios veiklos	Leisti
	Srautinis duomenų siuntimas	Pristabdyti
	Gaunamasis skambutis	Atsiliepti
	Siunčiamas skambutis/ vykstantis pokalbis	Užbaigti pokalbį
	Vykstantis pokalbis, gaunamas skambutis	Baigti vykstantį pokalbį, atsiliepti į gaunamą skambutį
Ilgas paspaudimas	Nėra veiklos/ duomenų srauto	Balso valdymas
	Gaunamasis skambutis	Atmesti
	Vykstantis pokalbis	Perduoti skambutį tarp telefono/ausinių
	Vykstantis pokalbis, gaunamas skambutis	Atmesti gaunamą skambutį
Trumpas dvigubas paspaudimas	Srautinis duomenų siuntimas	Perėjimas prie kito takelio
Trumpas trigubas paspaudimas	Srautinis duomenų siuntimas	Perėjimas prie ankstesnio takelio

**NAUDINGA ŽINOTI.** Įrašo perklausa iš garso atkūrimo įrenginio bus automatiškai pristabdyta, kai vyksta pokalbis. Baigus pokalbį, įrašo perklausa bus automatiškai paleista.

**8.7. PRIJUNGTA PRIE DVIKRYPČIO RADIJO**

**8.7.1. DVIKRYPČIO RADIJO NAUDOJIMAS.**

(8 pav.)

„Bluetooth“ mygtukas	Būsena	Veiksmas
Paspausti	Nėra veiklos/ duomenų srauto	Pradėti transliuoti naudojant dvikryptį radiją
Atleisti	Transliuoti naudojant dvikryptį radiją	Baigti transliuoti naudojant dvikryptį radiją

## 8.8. „3M™ CONNECTED EQUIPMENT“ MOBILIOJI PROGRAMĖLĖ\*\*

Prisijunkite prie „WS™ ALERT™ X Headset“ ausinių su „3M™ Connected Equipment“ mobiliąja programėle, palaikančia ir „Android“, ir iOS. Prisijungę prie mobiliosios programėlės turėsite prieigą prie nustatymų, konfigūracijų, naudojimo instrukcijų ir pan.

**PASTABA.** Daugiau informacijos ieškokite „App Store“ arba „Google Play“ parduotuvėje ir atsiųskite „3M™ Connected Equipment“ programėlę. Dėl „3M™ Connected Equipment“ palaikymo žr. informaciją mobiliąjoje programėlėje.

## 9. MENIU FUNKCIJOS

### 9.1. AUSINIŲ KONFIGŪRAVIMAS

(7 pav.)

Ilgai spauskite (~ 2 sek.) meniu mygtuką [M], kad patektumėte į konfigūravimo meniu. Balso pranešimą patvirtins „Menu“ (meniu). Norėdami naršyti meniu, trumpai paspauskite (1 sek.) meniu mygtuką [M]. Kiekvienas meniu veiksmas patvirtinamas balso pranešimu. Trumpai paspauskite (~ 0,5 sek.) [+] arba [-] mygtuką norėdami suaktyvinti/išjungti/pakeisti skirtingas konfigūracijas.

#### 1. „Bluetooth pairing“ („Bluetooth“ susiejimas)

(6 pav.)

Kai balso pranešimas sako „Bluetooth pairing“ („Bluetooth“ susiejimas), norėdami pradėti susiejimą trumpai (1 sek.) paspauskite [+] mygtuką. Trumpai paspauskite (apie 0,5 sek.) [-] mygtuką, kad sustabdytumėte siejimą. Pasigirs patvirtinantis balso pranešimas „Pairing on“ („Susiejimas įjungtas“). Raskite ir pasirinkite „WS ALERT X“ „Bluetooth“ įrenginyje. Susiejus pasigirs patvirtinantis balso pranešimas „Pairing complete“ (susiejimas baigtas) ir „Connected“ (prisijungta). Trumpai paspauskite (1 sek.) [-] mygtuką, kad sustabdytumėte siejimą. Pasigirs patvirtinantis balso pranešimas „Pairing off“ (susiejimas išjungtas).

#### 2. „Bass boost“ (boso stiprinimas)

(7 pav.)

Naudojant funkciją „Bass boost“ (boso stiprinimas) išryškkinamas leidžiamas stereofoninės muzikos boso garsas. Trumpai paspauskite (apie 1 sek.) [+] arba [-] mygtuką, kad įjungtumėte/išjungtumėte boso stiprinimą.

#### 3. „Ambient balance“ (aplinkos garsų balansas)

(7 pav.)

Trumpai paspaudus (1 sek.) [-] mygtuką, padidės kairiojoje pusėje ir sumažės dešiniojoje pusėje. Trumpai paspaudus (~ 0,5 sek.) [+] mygtuką, padidės dešiniojoje pusėje ir sumažės kairiojoje pusėje. Balso pranešimu bus pranešta, kai erdvinio garso balansas bus centruotas: „Center“ (centre).

#### 4. „Ambient equalizer“ (aplinkos garso glodintuvas)

(7 pav.)

Aplinkos garso glodintuvas pakeičia aplinkos garso dažnio pobūdį. Trumpai paspauskite (~ 0,5 sek.) [-] arba [+] mygtuką, kad pakeistumėte aplinkos garso glodintuvo lygius „Low – Normal – High – Extra high“ (žemas – normalus – aukštas – ypač aukštas).

#### 5. „Sidetone volume“ (šoninio tono garsumas)

(7 pav.)

Soninis tonas yra per pokalbį naudotojui girdimas grįžtamasis signalas. Trumpai paspauskite (~ 0,5 sek.) [-] arba [+] mygtuką, kad pakeistumėte šoninio tono garsumą „Off – Low – Normal – High“ (išjungtas – žemas – normalus – aukštas).

#### 6. „Battery type“ (maitinimo elementų tipas)

(7 pav.)

Trumpai paspauskite (~ 0,5 sek.) [-] arba [+] mygtuką, kad pakeistumėte maitinimo elementų tipą [įkraunamus arba šarminus].

#### 7. „Reset to factory default“ (nustatyti numatytuosius gamyklos nustatymus)

(9 pav.)

Trumpai paspauskite (apie 0,5 sek.) [-] arba [+] mygtuką, tada ilgai paspauskite (apie 2 sek.) [M] meniu mygtuką. Message pranešimas pateiks nurodymus.

**NAUDINGAS PATARIMAS.** Jei buvo nustatyti ausinių gamykliniai nustatymai, įjungus jas pirmą kartą automatiškai išjungs susiejimo režimas.

## 10. TRIKČIŲ ŠALINIMAS

Problema	Galima problema ir sprendimas
Ausinės neįsijungia.	Įsitinkite, kad ausinių maitinimo elementas iki galo įkrautas.
	Maitinimo elementas senka. Pakeiskite maitinimo elementą.
Nepavyko susieti.	Įsitinkite, kad susietas „Bluetooth“ įrenginys yra nustatytas į susiejimo režimą ir paruoštas susiejimui.
	Susietinas „Bluetooth“ įrenginys nepasiekiamas.
	1. Pašalinkite visus „Bluetooth“ įrenginius, sinchronizuotus su jūsų telefonu.
	2. Paleiskite telefoną iš naujo (įjunkite/išjunkite telefoną).
	3. Nustatykite ausinių gamyklinius nustatymus.
4. Susiekite ausines su telefonu.	
5. Jei problema išlieka, pabandykite susieti kitą telefoną, kad pažūrėtumėte, ar padeda.	
Per srautinį duomenų siuntimą/telefono pokalbį girdžiu traškėjimą.	„Bluetooth“ yra radijo technologija, kuri reiškia, kad ji yra jautri objektams tarp ausinių ir įrenginio, prie kurio jos prijungtos. Reikia, kad matymo lauke būtų ne didesnis kaip 10 metrų atstumas tarp ausinių ir prijungto įrenginio (t. y. nebūtų sienų ir pan.). Net telefono vieta prie kūno gali būti svarbi.
Kyla problemų gaunant FM radijo ryšio signalą.	Įsitinkite, kad ausinių maitinimo elementas iki galo įkrautas.
	Maitinimo elementas senka. Pakeiskite maitinimo elementą.
	Radijo signalo gavimas priklauso nuo topografijos ir aplinkos, kurioje esate. Jei ryšys prastas, bandykite pakeisti vietą.

## 11. GAMINIO EKSPLOATAVIMO LAIKOTARPIS

Gaminį rekomenduojama keisti per 5 metus nuo pagaminimo datos. Gaminio eksploataavimo laikotarpis labai priklausys nuo aplinkos, kurioje gaminys laikomas, naudojamas, taisomas ir tvarkomas. Naudojotjas privalo gaminį reguliariai tikrinti, kad nustatytų eksploataavimo pabaigos laiką. Toliau pateikiami eksploataavimo laikotarpio pabaigos pavyzdžiai.

- Matomi defektai, pavyzdžiui įtrūkimai, deformacijos, dalys atsilaisvino arba jų nebėra.
- Suprastėja klausos apsaugos priemonės slopinimo efektyvumas, produkto elektroniniame garso atkūrimė girdisi keistas triukšmas arba garsas atkuriamas nenormaliai aukšto lygio garsumu.

**PASTABA.** Gaminio eksploataavimo laikotarpis netaikomas maitinimo elementams.

## 12. PRIEŽIŪRA IR VALYMAS

Apžiūrėkite maitinimo elementą ir įvertinkite jo būklę. Jei pastebite maitinimo elemento nuotėkį ar defektą, jį pakeiskite.

Naudojami šluostė, sudrėkintą šiltu muilinu vandeniu, nuvalykite kaušelių išorę, galvos juostą ir ausų pagalvėles.

**PASTABA.** NEMERKITE klausos apsaugos priemonės į vandenį.

Jei klausos apsaugos priemonė sušlampa dėl lietaus ar prakaito, išverskite ausines į išvirkščią pusę, nuimkite ausų pagalvėles ir putplasčio įdėklus ir prieš vėl surinkdami leiskite išdžiūti. Naudojamos ausų pagalvėles ir putplasčio įdėklai gali susidėvėti, todėl reikia reguliariai tikrinti, ar jie neįtrūkė ir ar nėra kitaip pažeisti. Naudojant reguliariai, 3M rekomenduoja keisti putplasčio įdėklus ir ausų pagalvėles bent du kartus per metus, kad būtų užtikrintas pastovus slopinimas, higieniškumas ir patogumas.

Karštoje ir drėgnoje aplinkoje gali prirėkti keisti dažniau, kad būtų palaikomas tinkamas higienos lygis. Jei ausies pagalvėlė pažeista, ją reikia pakeisti. Žr. toliau pateiktą atsarginių dalių skyrių.

### 12.1. AUSŲ PAGALVĖLIŲ NUĖMIMAS IR KEITIMAS

(H:11 - H:13 pav.)

**H:11** Norėdami nuimti ausų pagalvėlę, užkiškite pirštus už pagalvėlės vidinio krašto ir stipriai patraukite į priekį.

**H:12** Išimkite esamus įdėklus ir įdėkite naujus putplasčio įdėklus.

**H:13** Pritvirtinkite vieną ausies pagalvėlės pusę ausies kaušelio griovelyje ir spauskite priešingą pusę, kol ausies pagalvėlė užsifiksuos.

### 12.2. IŠORINIŲ KAUSĖLIŲ APVALKALŲ NUĖMIMAS IR KEITIMAS

(1 pav.)

Išorinių kaušelių apvalkalų nuėmimas

Įkiškite pirštus ar įrankį po išorinio kaušelio apvalkalo veržiklį ir patraukite į išorę bei žemyn, kad atlaisvintumėte išorinį kaušelio apvalkalą. Nuimkite kaušelio apvalkalą pakeldami nuo apatinio krašto.

Išorinių kaušelių apvalkalų tvirtinimas

Ant išorinio kaušelio apvalkalo esantį veržiklį spauskite žemyn ir įsitikinkite, kad jis nustatytas į atrakinimo padėtį. Iškyšą viršutiniame išorinio kaušelio apvalkalo krašte įstatykite į angą viršutiniame vidinio kaušelio krašte.

Kai išorinis kaušelio apvalkalas visas įstumiamas į vietą, stumkite veržiklį aukštyn, kad pritvirtintumėte išorinį kaušelių apvalkalą prie vidinio kaušelio.

## 13. ATSARGINĖS DALYS IR PRIEDAI

Ne visose atsarginės dalys ir priedai gali būti siūlomi visose rinkose.

Gaminio numeris	Pavadinimas
HY82	Higienos rinkinys (EN, ANSI, CSA / ANSI ir AS / NZS)
HY80	HY80 gelinis sandarinimo žiedas (EN ir AS / NZS)
210300-664-GY/1	Dangteliai, skirti WS™ ALERT™ ausinėms, ryškiai geltoni, 1 pora
210300-664-RD/1	Dangteliai, skirti WS™ ALERT™ ausinėms, raudoni, 1 pora
210300-664-BA/1	Dangteliai, skirti WS™ ALERT™ ausinėms, mėlyni, 1 pora
210300-664-OR/1	Dangteliai, skirti WS™ ALERT™ ausinėms, oranžiniai, 1 pora
210300-664-RE/1	Dangteliai, skirti WS™ ALERT™ ausinėms, rausvi, 1 pora
210300-664-SV/1	Dangteliai, skirti WS™ ALERT™ ausinėms, juodi, 1 pora
210300-664-GB/1	Dangteliai, skirti WS™ ALERT™ ausinėms, neoninės žalios spalvos, 1 pora
LR6NM	NiMH įkraunamieji AA maitinimo elementai
MT53N-14/1	Elektrinis gervinis mikrofonas, 240 mm, su kištuku, įsk. apsaugą nuo vėjo M995/2
M995/2	M995 pokalbių mikrofono skydelis nuo vėjo
HY100A	HY100A „Clean“ higienos pagalvėlė
HYM1000	Mikrofono apsaugos priemonė (4,5 metro)







## 14. LAIKYMAS



- Gaminį prieš jį naudodami ir panaudoję laikykite švarioje ir sausoje vietoje.
- Gaminį visada laikykite originalioje pakuotėje atokiau nuo bet kokių šilumos šaltinių ir saulės šviesos, dulkių bei kenksmingų chemikalų.

- Laikymo temperatūros intervalas: nuo -20 °C (-4 °F) iki 40 °C (104 °F)
- Santykinė drėgmė: <90 %.
- Galvos juostos ir kaklo juostos versijos: pasirūpinkite, kad galvos juostos arba kaklo juostos neveiktų jokia jėga ir kad pagalvėlės nebūtų suspaustos.
- Laikiklio priedo versija: Pasirūpinkite, kad ausinės būtų darbinėje padėtyje (žr. l:6 pav.) ir kad pagalvėlės nebūtų suspaustos.
- **PASTABA.** Jei gaminio nenaudosite ilgą laiką, maitinimo elementus išimkite.

## 15. SIMBOLIAI

Šiame skyriuje pateikiama bendroji informacija ir paaiškinama skirtingų simbolių, kuriuos galima rasti ant etikečių, pakuočių ir (arba) pačių produktų, reikšmės.

Simbolis	Aprašas
	Laikykite atokiau nuo lietaus ir sausoje vietoje (ne didesnė kaip 90 % drėgmė).
	Didžiausia ir mažiausia temperatūra, kurioje turi būti laikomas gaminys.
	Informacija, susijusi su naudojimo instrukcijomis. Naudojant prietaisą reikia atsižvelgti į naudojimo instrukcijas.
	Naudojant prietaisą reikia būti atsargiems. Norint išvengti nepageidaujamų pasekmių, reikia informuoti operatorių apie esamą situaciją arba imtis veiksmų.
	Gaminių pagaminimo šalis. „CC“ pakeičia dviejų raidžių šalies kodas, pavyzdžiui, CN = Kinija, SE = Švedija arba PL = Lenkija (ISO 3166-1). Pagaminimo data nurodyta MMMM/MM formata.
	Gaminio gamintojas.

Simbolis	Aprašas
	EE A (dėl elektros ir elektroninės įrangos atliekų). Šiame gaminyje yra elektros ir elektroninių komponentų, todėl jo negalima išmesti su įprastomis šiukšlėmis. Žr. vietines direktyvas, reglamentuojančias elektros ir elektroninės įrangos išmetimą.
	Perdirbimo simbolis. Atiduokite šį gaminį perdirbti į elektros ir elektroninės įrangos surinkimo punktą.

## 16. GARANTIJA IR ATSAKOMYBĖS APRIBOJIMAS

**PASTABA.** Pateikti pranešimai netaikomi Australijoje ir Naujojoje Zelandijoje. Klientai turi pastikėti įstatymų suteikiamomis teisėmis.

### 16.1. GARANTIJA

Jeigu kuris nors 3M asmeninės apsaugos gaminys turėtų medžiagų, gamybos defektų arba neatitiktų kurios nors aiškios paskirties garantijos, 3M įsipareigojimas, o jūsų išskirtinė teisė gynimo priemonė būtų (3M nuožiūra) taisyimas, pakeitimas arba už tokias dalis ar gaminius sumokėtų pinigų gražinimas laiku pranešus apie problemą bei patvirtinus, kad gaminys buvo laikomas, prižiūrimas ir naudojamas pagal 3M rašytines instrukcijas.

IŠSKYRUS ĮSTATYMŲ DRAUŽIAMUS ATVEJUS, ŠI GARANTIJA YRA IŠSKIRTINĖ IR PAKEIČIA BET KOKIĄ AIŠKIĄ ARBA NUMANOMĄ PERKAMUMO, TINKAMUMO KONKREČIAM TIKSLUI ARBA KITOKIĄ KOKYBĖS GARANTIJĄ, TAIP PAT GARANTIJĄ, ATSIKANDANČIĄ SUDARANT SANDORIUS, DĖL ĮPRASTOS PREKYBOS PRAKTIKOS, IŠSKYRUS NUOSAVYBĖS IR PATENTO PAŽEIDIMO GARANTIJAS.

Pagal šią garantiją 3M neturi įsipareigojimų, susijusių su jokia gaminiu, kuris sugedo dėl nepakankamo arba netinkamo laikymo, elgesio arba priežiūros, dėl gaminio instrukcijų nesilaikymo arba jo pakeitimo ar pažeidimo dėl nelaimingo atsitikimo, aplaidumo ar netinkamo naudojimo.

### 16.2. ATSAKOMYBĖS APRIBOJIMAS

IŠSKYRUS ĮSTATYMŲ DRAUŽIAMUS ATVEJUS, 3M NIEKADA NETURI BŪTI LAIKOMA ATSAKINGA UŽ JOKIUS TIESIOGINIUS, NETIESIOGINIUS, SPECIALIUOSIUS, ATSIKIRTINIUS ARBA PRIEŽASTINIUS NUOSTOLIUS ARBA ŽALĄ (ĮSKAITANT PRARASTĄ PELNĄ), PATIRTĄ NAUDOJANT ŠĮ GAMINĮ, NEPAISANT TEISĖS TEORIJS. ČIA NUSTATYTOS TEISIŲ GYNYMO PRIEMONĖS YRA IŠSKIRTINĖS.

### 16.3. DRAUDIMAS MODIFIKUOTI

Negalima atlikti jokių šio prietaiso modifikacijų be rašytinio 3M įmonės sutikimo. Dėl neteisėtų modifikacijų garantija gali nustoti galioti ir naudotojas gali prarasti teisę naudoti prietaisą.

## 17. ŠALINIMAS

### 17.1. MAITINIMO ELEMENTŲ IŠMETIMAS

Vietos, valstijos / regiono ir nacionaliniuose teisės aktuose reikalaujama perdirbti daugelį įkraunamųjų maitinimo elementų. Norėdami tinkamai perdirbti / išmesti maitinimo elementus ar maitinimo elementų pakuotę, visuomet laikykitės vietos kietųjų atliekų išmetimo reikalavimų. Be to, JAV ir Kanadoje įmonė 3M bendradarbiauja su „Call2Recycle“ (RBRC), teikiančia perdirbimo paslaugas, taip norima užtikrinti, kad įkraunamieji maitinimo elementai, naudojami mūsų gaminiuose, bus tinkamai perdirbti. Jei reikia pagalbos naudojantis šia paslauga, skambinkite į „Call2Recycle“ maitinimo elementų perdirbimo informacijos liniją numeriu 1-800-8-BATTERY (1-800-822-8837) arba ieškokite pagalbos „Call2Recycle“ maitinimo elementų perdirbimo gairėse, pateikiamose adresu [www.call2recycle.org](http://www.call2recycle.org).



### 17.2. ELEKTRONINIŲ ATLIEKŲ ŠALINIMAS

Australija: dėl elektronikos šalinimo pasibaigus jos eksploatavimo laikui klientai turi kreiptis į savo vietos savivaldybės tarybą.

Naujoji Zelandija: pasibaigus elektronikos naudojimo laikui, klientai turi išmesti elektronikos atliekas į vietinius elektroninių atliekų kontenerius.

Įrenginys turi būti išmestas laikantis vietos įstatymų ir taisyklių.



### 3M™ PELTOR™ WS™ ALERT™ X austiņas

MRX21A4WS6\*

MRX21P3E4WS6\*

\*Norāda izstrādājuma variantu

## 1. IEVADS

Apšveicam ar šo sakaru risinājumu austiņu izvēli un pateicamies par to!

### 1.1. PAREDZĒTAIS LIETOŠANAS VEIDS

Šīs austiņas ir paredzētas, lai nodrošinātu darbinieku aizsardzību pret bīstamu trokšņu līmeni, vienlaikus ļaujot lietotājam sazināties ar iebūvēto Bluetooth tehnoloģiju un dzirdēt apkārtējo vidi, izmantojot apkārtējos mikrofonus. Visiem lietotājiem ir jāizlasa un jāizprot iekļautā lietošanas instrukcija, kā arī jāpārzina šīs ierīces lietošana.

3M PSD produktus paredzēts lietot tikai darba vajadzībām.

Eiropā daži 3M PELTOR produkti var būt piemēroti arī noteiktiem ar darbu nesaistītiem lietotājiem. Vienmēr izlasiet un ievērojiet lietošanas instrukciju.

### 1.2. NESĒJS

Šajā dokumentā lietotais vārds "nesējs" attiecas uz galvas aizsardzības, sejas aizsardzības un/vai aizsardzībai neparedzētām ierīcēm.

## 2. DROŠĪBA

### 2.1. SVARĪGI!

Pirms lietošanas, lūdzu, izlasiet, izprotiet un ievērojiet šajā instrukcijā sniegto drošības informāciju. Saglabāiet šo lietošanas instrukciju turpmākai uzziņai. Lai iegūtu papildinformāciju un saņemtu atbildes uz jautājumiem, sazinieties ar 3M tehnisko dienestu (kontakttinformācija ir norādīta pēdējā lappusē).

## BRĪDINĀJUMS

Šīs dzirdes aizsargierīce palīdz mazināt bīstama trokšņa un citu skaņu skaņu iedarbību uz dzirdi. Nepareiza šīs dzirdes aizsargierīces lietošana vai tās nelietošana bīstama trokšņa apstākļos var radīt dzirdes zudumu vai bojājumus. Lai saņemtu informāciju par pareizu lietošanu, konsultējieties ar darbu vadītāju, skatiet lietošanas instrukciju vai sazinieties ar 3M tehnisko dienestu. Ja šķiet, ka dzirde ir kļuvusi vājāka, dzirdat zvanīšanu vai dūkoņu trokšņa laikā vai pēc atrašanās trokšņa (tostarp šāvienu) iedarbībā, vai arī kādu citu iemeslu dēļ rodas aizdomas par dzirdes traucējumiem, nekavējoties pametiet trokšņaino vidi un konsultējieties ar medicīnas speciālistu un/vai darba vadītāju.

### Šo norādījumu neievērošana var izraisīt nopietnas traumas vai nāvi.

- Šīs dzirdes aizsarglīdzeklis ir aprīkots ar izklaides audioiespējām. Mūzikas vai cita audio satura klausīšanās var traucēt jums uztvert apkārt noteikto un sadzirdēt brīdinājuma signālus. Saglabājiēt modrību un noregulējiet audio skaļumu viszemākajā pieļaujamajā līmenī.
- Lai mazinātu ar sprādzienu saistītos riskus, nelietojiet dzirksteļnedrošus izstrādājumus un piederumus potenciāli sprādzienbīstamā vidē.

### Tālāk sniegto norādījumu neievērošana var samazināt austiņu nodrošināto aizsardzību un izraisīt dzirdes zudumu.

- Uzņēmums 3M stingri iesaka individuāli pārbaudīt dzirdes aizsargierīču piemērotību.
 

Pētījumi liecina, ka dzirdes aizsarglīdzekļa nodrošinātāis trokšņa stipruma samazinājums var būt mazāks, nekā norādīts uz iepakojuma etiķetes. To var izraisīt nepiemērots izmērs, neprasimīga lietošana vai lietotāja motivācijas trūkums. Norādījumus par trokšņa vājinājuma vērtības(-bu) koriģēšanu skatiet spēkā esošajos noteikumos un vadlīnijās. Ja šādu noteikumu nav, ieteicams samazināt skaņas slāpēšanas vērtību(-as), lai precizāk noteiktu tipisko aizsardzību.
- ASV EPA norāda NRR kā dzirdes aizsarglīdzekļa nodrošināto trokšņa samazinājuma darbību. Tomēr uzņēmums 3M negarantē NRR piemērotību šim mērķim. Uzņēmums 3M stingri iesaka individuāli pārbaudīt dzirdes aizsargierīču piemērotību. Pētījumi liecina, ka dzirdes aizsarglīdzekļa nodrošinātāis trokšņa stipruma samazinājums var būt mazāks, nekā norādīts uz iepakojuma etiķetes. To var izraisīt nepiemērots izmērs, neprasimīga lietošana vai lietotāja motivācijas trūkums. Norādījumus par trokšņa vājinājuma vērtības(-bu) koriģēšanu skatiet spēkā esošajos noteikumos un vadlīnijās. Ieteicams NRR samazināt par 50 %, lai precizāk noteiktu tipisko aizsardzību.
- Pārliecinieties, ka ir izvēlēts atbilstošs dzirdes aizsarglīdzeklis, tā izmērs ir piemērots, kā arī tas ir pareizi noregulēts un apkopts. Nepareizi lietojot šo aizsarglīdzekli, samazināsies trokšņa slāpēšanas efektivitāte. Iepazīstieties ar pievienotajām norādēm, lai uzzinātu par pareizu lietošanu.
- Pārbaudiet dzirdes aizsargierīci pirms katras lietošanas reizes. Ja dzirdes aizsargierīce ir bojāta, izvēlieties nebojātu ierīci vai neuzturieties trokšņainā vidē.
- Ja ir vajadzīgi papildu individuālie aizsarglīdzekļi (piemēram, aizsargbrilles, respiratori utt.), izvēlieties līdzekļus ar elastīgām un plānām kājiņām vai siksnām, kas mazāk ietekmē austiņu spilventiņu blīvējumu. Noņemiet visus liekos objektus (piemēram, matus, cepures, rotaslietas, audio austiņas, higiēnas pārvalkus utt.), kas var ietekmēt austiņu spilventiņu blīvējumu un samazināt to nodrošināto aizsardzību.
- Nelokiet un nedeformējiet galvas lenti vai kakla lenti un pārliecinieties, vai tā pietiekami cieši notur austiņas vietā.
- Austiņas un it īpaši austiņu spilventiņu laika gaitā var nolietoties, un ir periodiski jāpārbauda, piemēram, vai tajos nav radušās plaisas un vai nav skaņas noplūdes. Regulāras lietošanas gadījumā mainiet ausu spilventiņu un putu materiāla ieliktņus vismaz divreiz gadā, lai nodrošinātu pastāvīgu aizsardzību, higiēnu un komfortu.
- Iepriekš norādīto prasību neievērošana būtiski mazina dzirdes aizsargierīču nodrošināto aizsardzību.

### EN 352 drošības paziņojumi

- Spilventiņu higiēnas pārvalku izmantošana var ietekmēt austiņu skaņas kvalitāti.
- Baterijām/akumulātoram izlādējoties, var pasliktināties darbības kvalitāte. Austiņu bateriju nepārtrauktas izmantošanas laiks ir aptuveni 75 stundas.
- Šo izstrādājumu var nelabvēlīgi ietekmēt noteiktas ķīmiskās vielas. Papildinformāciju pieprasiet ražotājam.

- Šīs austiņas, kas piestiprinātas galvas aizsargierīcēm un/vai sejas aizsargierīcēm, ir liela izmēra. Austiņas, kas piestiprinātas galvas aizsargierīcēm un/vai sejas aizsargierīcēm un kuras atbilst EN 352-3, ir "vidēja izmēra", "maza izmēra" vai "liela izmēra". "Vidējā izmēra austiņas" ir piemērotas vairākumam lietotāju. "Maza izmēra austiņas" un "liela izmēra austiņas" ir izstrādātas lietotājiem, kuriem "vidēja izmēra austiņas" nav piemērotas.
- Šīs dzirdes aizsargierīces audiošēmas izvade var pārsniegt pieļaujamā līmeņa ierobežojumu.
- Izklaides sistēmas audio signāls nepārsniedz 82 dB(A). Maksimālais SPL ir 77,6 dB(A) ar – 10 dBFS.

## 2.2. UZMANĪBU!

- Ja baterijas nomaina ar neatbilstoša veida baterijām, rodas sprādziena risks.
- Vienmēr izmantojiet izstrādājumam paredzētās 3M rezerves daļas. Neapstiprinātu rezerves daļu izmantošana var samazināt izstrādājuma nodrošināto aizsardzību.
- Izmantojiet tikai AA vai AAA neuzlādējamās (pēc vajadzības) vai 3M™ PELTOR™ Ni-MH atkārtoti uzlādējamās LR6NM vai LR03NM (pēc vajadzības) baterijas. Šīs uzlādējamās baterijas var nebūt pieejamas visos tirgos.

## 2.3. PIEZĪME

- Valkājot dzirdes aizsargierīci atbilstoši šai lietošanas instrukcijai, tiek mazināta ilgstoša trokšņa — gan sadzīves trokšņa, piemēram, rūpnieciskā, satiksmes un lidaparātu trokšņa, gan impulsa trokšņu, piemēram, šāvienu, — iedarbība. Ir grūti noteikt nepieciešamo un/vai reālo dzirdes aizsardzību impulsa trokšņu gadījumā. Šāvienu gadījumā aizsardzības veiktspēju ietekmē ieroča tips, izšauto ložu skaits, atbilstošas dzirdes aizsargierīces izvēle, piemērošana un lietošana, kā arī citi apstākļi. Lai uzzinātu vairāk par dzirdes aizsardzību impulsa trokšņu ietekmē, apmeklējiet vietni [www.3M.com](http://www.3M.com).
- Šīs dzirdes aizsarglīdzeklis nodrošina trokšņa slāpēšanu atbilstīgi apkārtējās vides skaļuma līmenim. Pirms lietošanas lietotājam ir jāpārbauda, vai tā darbojas pareizi. Ja tiek konstatēti traucējumi vai kļūdaina darbība, rīkojieties saskaņā ar ražotāja sniegto informāciju par apkopi un akumulatoru nomaiņu.
- Šīm dzirdes aizsarglīdzekļim ir droša audio ieeja. Pirms lietošanas lietotājam ir jāpārbauda, vai tā darbojas pareizi. Ja tiek konstatēti traucējumi vai kļūdaina darbība, lietotājam ir jārīkojas saskaņā ar ražotāja sniegtajiem apkopes norādījumiem.
- Šī dzirdes aizsarglīdzekļa ausij uztveramā izklaides sistēmas audio signāla skaļuma ierobežojums ir 82 dB(A).
- Kanādā tādu nesēju lietotājiem, kas ir apvienoti ar austiņām, ir jāņem vērā CSA standarts Z94.1 par rūpnieciski izmantojamām aizsargājošām galvassegām.
- Darbības temperatūras diapazons: no –20°C (–4°F) līdz 50°C (122°F)
- Neizmantojiet jaunas un lietotas baterijas vienlaikus.
- Neizmantojiet vienlaikus sārma un standartā baterijas un (oglekļa-cinka) vai uzlādējamās baterijas.

- Lai pareizi likvidētu baterijas, ievērojiet vietējos noteikumus par cieta atkritumu likvidēšanu.
- Uzmanību! Produkta attēliem ir tikai ilustratīva nozīme.

## 2.4. ASV EPA NEPIECIEŠAMIE PĀRSKATI

Nepareizi lietojot šo aizsarglīdzekli, samazināsies trokšņa slāpēšanas efektivitāte. Iepazīstieties ar pievienotajām norādēm, lai uzzinātu par pareizu lietošanu.

Lai gan dzirdes aizsarglīdzekļus var izmantot aizsardzībai pret impulsīviem trokšņiem (piemēram, šaujamoieroču šāvieniem), trokšņa samazinājuma rādītājs (NRR) attiecas uz vienmērīga trokšņa samazinājumu un var nespēt precīzi atspoguļot aizsardzību pret impulsīviem trokšņiem (EPA prasība).

Ja dzirdes aizsarglīdzeklis tiek lietots atbilstoši norādījumiem, trokšņa līmenis, kādam pakļauta lietotāja auss, ir aptuveni līdzvērtīgs A svērtā trokšņu līmeņa un NRR starpībai.

Piemērs.

1. Pie ausu izmēritais apkārtējā trokšņa līmenis ir 92 dB(A).
2. NRR vērtība ir 23 decibeli (dB).
3. Trokšņa līmenis, kas iekļūst ausī, ir aptuveni 69 dB(A).

**UZMANĪBU!** Vidēs, kurās dominē trokšņi ar frekvencēm zem 500 Hz, ir jāizmanto C svērtais vides trokšņu līmenis.

## 3. APSTIPRINĀJUMI

Uz jūsu konkrēto modeli var neattiekties visi šajā sadaļā minētie apstiprinājumi. Ja kāds apstiprinājums neattiecas uz jūsu modeli, tas norādīts uz šī izstrādājuma etiķetes (-ēm).

### 3.1. EIROPAS APSTIPRINĀJUMI

#### ES

Ar šo uzņēmums 3M Svenska AB paziņo, ka Bluetooth funkcija atbilst Direktīvai 2014/53/ES un citām atbilstošām direktīvām attiecībā uz CE marķējuma prasībām.

3M Svenska AB arī paziņo, ka šīs PPE dzirdes aizsarglīdzeklis atbilst regulas (ES) 2016/425 prasībām.

Reizi gadā IAL auditu veic uzņēmums SGS Fimko Ltd., Takomitie 8, FI-00380 Helsinki, Somija (pilnvarotā iestāde Nr. 0598); apstiprināšanu veic uzņēmums PZT GmbH (pilnvarotā iestāde Nr. 1974), Bismarckstrasse 264 B, 26389 Wilhelmshaven, Vācija.

Izstrādājums ir pārbaudīts un apstiprināts saskaņā ar standartiem EN 352-1:2020, EN 352-3:2020, EN 352-4:2020, EN 352-6:2020 un EN 352-8:2020.

#### GB

Ar šo uzņēmums 3M Svenska AB paziņo, ka Bluetooth un radiosakar atbilst 2017. gada Radioiekārtu regulām un citām spēkā esošajām direktīvām attiecībā uz UKCA marķējuma prasībām.

Uzņēmums 3M Svenska AB paziņo arī to, ka individuālais dzirdes aizsarglīdzeklis atbilst Individuālo aizsarglīdzekļu regulas (Regula 2016/425 tādā apmērā, kā tā ieviesta Apvienotās Karalistes tiesību aktos un grozīta) prasībām.

Individuālos aizsarglīdzekļus katru gadu audītē un to tipu apstiprina SGS United Kingdom Limited, Rossmore Business Park, Ellesmere Port, Cheshire CH65 3EN, UK, pilnvarotās iestādes Nr. 0120. Izstrādājums ir pārbaudīts un apstiprināts saskaņā ar standartiem EN 352-1:2020, EN 352-3:2020, EN 352-4:2020, EN 352-6:2020 un EN 352-8:2020.

UK  
CA 0120**ES un GB**

Piemērojamos tiesību aktus var uzziņāt, pārskatot atbilstības deklarāciju (DoC) vietnē [www.3M.com/peltor/doc](http://www.3M.com/peltor/doc). DoC dokumentā ir norādīts, vai ir piemērojami arī kādi citi tipa apstiprinājumi. Izgūstot DoC, lūdzu, sameklējiet sērijas numuru. Austiņu daļas numurs ir norādīts vienas uzauša lejasdaļā. Zemāk attēlā ir redzams piemērs.



Lai iegūtu DoC kopiju un papildinformāciju par Regulu un Direktīvu prasībām, varat arī sazināties ar 3M pārstāvi izstrādājuma iegādes valstī. Kontaktinformācija ir norādīta šīs lietošanas pamācības pēdējās lappusēs.

**3.2. INFORMĀCIJA PAR FCC UN IC**

Šī ierīce atbilst FCC noteikumu 15. daļas un Kanādas ISED no licencēšanas atbrīvotā radioaprīkojuma standartu specifikāciju prasībām. Darbība ir atkarīga no diviem nosacījumiem: (1) ierīce nedrīkst radīt kaitīgus traucējumus, un (2) ierīcei ir jābūt drošai pret ārējiem traucējumiem, tostarp traucējumiem, kas var radīt nevēlamas darbības.

**PIEZĪME.** Ierīce ir testēta un atzīta par atbilstošu B klases digitālo ierīču ierobežojumiem saskaņā ar FCC noteikumu 15. daļu. Šie ierobežojumi ir izstrādāti, lai nodrošinātu pienācīgu aizsardzību pret kaitīgiem traucējumiem dzīvojamās telpās. Ierīce rada, izmanto un var izstarot radiofrekvences enerģiju, kas var radīt radiosakaru traucējumus, ja austiņu uzstādīšana un lietošana netiek veikta saskaņā ar norādēm. Taču netiek garantēts, ka noteiktos apstākļos traucējumi neradīsies. Ja šī ierīce izraisa kaitīgus traucējumus, kurus var konstatēt, izslēdzot un ieslēdzot ierīci, lietotājs var mēģināt novērst traucējumus, veicot vienu vai vairākas no šīm darbībām:

- Pārvērsiet citā virzienā vai pārvietojiet uztveršanas antenu.
- Palieliniet attālumu starp abām traucējumu radošajām ierīcēm.
- Sazinieties ar 3M tehniskā atbalsta dienestu.

Šī pārnēsājamā ierīce ar antenu atbilst FCC/IC RF iedarbības robežvērtībām vispārējai sabiedrības / nekontrolētai iedarbībai. Šajā ierīcē izmantoto antenu nedrīkst novietot vai darbināt kopā ar jebkuru citu antenu vai raidītāju. Aprīkojuma izmaiņas vai pārveidojumi, kurus nav tieši apstiprinājusi par atbilstību atbildīgā puse, var liegt lietotājam tiesības izmantot aprīkojumu.

CAN ICES-3 (B)/NMB-3(B)

**4. STANDARTA TABULU SKAIDROJUMS**

Skaņas vājinājums tika iegūts, ierīcei esot izslēgtai.

**4.1. EIROPĀ, AUSTRĀLIJĀ UN JAUNZELANDĒ**

Uzņēmums 3M stingri iesaka individuāli pārbaudīt dzirdes aizsargierīču piemērotību. Pētījumi liecina, ka dzirdes aizsarglīdzekļa nodrošinātais trokšņa stipruma samazinājums var būt mazāks, nekā norādīts uz iepakojuma etiķetes. To var izraisīt nepiemērots izmērs, neprecīza lietošana vai lietotāja motivācijas trūkums. Norādījumus par trokšņa vājinājuma vērtības(-bu) koriģēšanu skatiet spēkā esošajos noteikumos un vadlīnijās. Ja šādu noteikumu nav, ieteicams samazināt skaņas slāpēšanas vērtību(-as), lai precīzāk noteiktu tipisko aizsardzību.

**4.2. EIROPAS STANDARTS EN 352**

EN 352-1, EN 352-3

Tabulas atsauce	Apraksts
A:A	Galvas austiņas ar putu spilventiņiem
A:B	Austiņas ar galvas sftpu un gēla spilventiņiem
A:C	Austiņas ar nesēja stiprinājumu un putu spilventiņiem
A:D	Austiņas ar nesēja stiprinājumu un gēla spilventiņiem
A:1	$f =$ oktāvas joslas centrālā frekvence (Hz)
A:2	MV = vidējā vērtība (dB)
A:3	SD = standartnovirze (dB)
A:4	APV* = MV – SD (dB) *Pieņemtā aizsardzības vērtība
A:5	H = Dzirdes aizsardzības aplēses augstām skaņas frekvencēm ( $f \geq 2000$ Hz). M = Dzirdes aizsardzības aplēses vidējām skaņas frekvencēm ( $500 \text{ Hz} < f < 2000 \text{ Hz}$ ). L = Dzirdes aizsardzības aplēses zemām skaņas frekvencēm ( $f \leq 500$ Hz).  SNR = viena skaitļa dzirdes aizsardzības veikspējas vērtējums

Tabulas atsauce	Apraksts
A:6	S = mazs M = vidējs L = liels

#### EN 352-4 Apkārtejo skaņu dzirdamības funkcija

Tabulas atsauce	Apraksts
B:A	Kritēriju līmeņi
B:1	H = augstas frekvences trokšņa kritērija līmenis M = vidējas frekvences trokšņa kritērija līmenis L = zemas frekvences trokšņa kritērija līmenis

#### EN 352-6 Ar elektrisko drošību saistīta audioievade

Tabulas atsauce	Apraksts
C:A	Ar ārējo bezvadu drošību saistīta audio ievade
C:1	Ievades signāls (dBFS)
C:2	Skaņas izvades līmenis (dB(A))
C:3	Kritērija ievades signāls (dBFS), kurā skaņas izvades līmenis ir vienāds ar 82 dB(A):
C:4	Skaņas izejas līmenis maksimālajam ievades signālam (dB(A))
C:5	Laiks līdzvērtīgs 82 dB(A) 8 stundu (hh:mm) periodā maksimālajam ievades signālam

#### 4.3. STANDARTI ANSI S3.19-1974 (ASV) UN CSA 22.2 (KANĀDA)

ASV EPA norāda NRR kā dzirdes aizsarglīdzekļa nodrošināto trokšņa samazinājuma darbību. Tomēr uzņēmums 3M negarantē NRR piemērotību šim mērķim. Uzņēmums 3M stingri iesaka individuāli pārbaudīt dzirdes aizsarglīdzekļu piemērotību. Pētījumi liecina, ka dzirdes aizsarglīdzekļa nodrošinātais trokšņa stipruma samazinājums var būt mazāks, nekā norādīts uz iepakojuma etiķetes. To var izraisīt nepiemērots izmērs, neprasmiņa lietošana vai lietotāja motivācijas trūkums. Norādījumus par trokšņa vājinājuma vērtības(-bu) koriģēšanu skatiet spēkā esošajos noteikumos un vadlīnijās. Ieteicams NRR samazināt par 50 %, lai precīzāk noteiktu tipisko aizsardzību.

Tabulas atsauce	Apraksts
E:A	Galvas austiņas ar putu spilventiņiem

Tabulas atsauce	Apraksts
E:B	Austiņas ar nesēja stiprinājumu un putu spilventiņiem
E:1	Frekvence (Hz)
E:2	Vidējā skaņas stipruma samazinājuma vērtība (dB)
E:3	Standartnovirze (dB)
E:4	NRR = trokšņa samazinājuma novērtējums
E:5	CSA klase (CSA = Kanādas standartu asociācija)

#### 4.4. STANDARTS AS/NZS 1270:2002

Tabulas atsauce	Apraksts
F:A	Galvas austiņas ar putu spilventiņiem / Galvas austiņas ar gēla spilventiņiem
F:B	Austiņas ar nesēja stiprinājumu un putu spilventiņiem/ Austiņas ar nesēja stiprinājumu un gēla spilventiņiem
F:1	f = frekvence (Hz)
F:2	$M_i$ = vidējā skaņas stipruma samazinājuma vērtība (dB)
F:3	$SD_i$ = standartnovirze (dB)
F:4	$M_i - SD_i$ = vidējā vērtība mīnus SD
F:5	$SLC_{90}$ = skaņas līmeņa pārveidošanas novērtējums
F:6	Klase
F:7	Stiprinājuma spēks (N)

#### 4.5. NESĒJERĪCES

Šīs austiņas drīkst uzstādīt un lietot tikai ar D tabulā uzskaitītajām nesējierīcēm. Šīm austiņām ir veikti testi kopā ar D tabulā minētajām nesējierīcēm, un tām var būt atšķirīgi aizsardzības līmeņi, ja tās uzstāda citām nesējierīcēm.

Nesējierīces tabulas skaidrojums:

Tabulas atsauce	Apraksts
D:A	Saderīgas nesējierīces
D:B	Austiņas ar nesēja stiprinājumu un putu spilventiņiem
D:C	Austiņas ar nesēja stiprinājumu un gēla spilventiņiem
D:1	Ražotājs
D:2	Modelis

Tabulas atsauce	Apraksts
D:3	Pielikuma kods
D:4	Galvas lielums: S = mazs, M = vidējs, L = liels

Izvēloties elpoceļu individuālo aizsardzības līdzekļu piederumus, piemēram, nesējam piestiprināmas dzirdes aizsargierīces, skatiet NIOSH apstiprinājuma etiķeti vai sazinieties ar 3M tehnisko dienestu, lai saņemtu informāciju par apstiprinātajām konfigurācijām.

## 5. PĀRSKATS

### 5.1. G) SASTĀVDAĻAS

(G attēls)

- G:1 Galvas stīpa (PVC, PA)
- G:2 Galvas stīpas stieple (nerūsējošais tērauds)
- G:3 Divu punktu stiprinājumi (POM)
- G:4 Spilventiņš (PVC folija un putupoliuretāns)
- G:5 Putu ieliktnis (putu poliuretāns)
- G:6 Apvalks (ABS)
- G:7 Apkārtējās vides skaņas mikrofons ar no skaļuma atkarīgās dzirdamības funkciju (putupoliuretāns)
- G:8 Runas mikrofons (ABS, PA)
- G:9 Vēja aizsargs (poliuretāna putas)

## 6. UZSTĀDĪŠANA

### 6.1. VISPĀRĪGI NOTEIKUMI

Turpmākajos punktos aprakstītas galvenās darbības, kas jāveic, lai izstrādājumu sagatavotu ekspluatācijai.

### 6.2. BATERIJU IZŅEMŠANA/IEVIETOŠANA

Pārlicinieties, ka esat izlasījis un sapratis 2. nodaļas saturu. Drošība pirms baterijas/bateriju nomaiņas.

(1. attēls)

1. Ar pirkstiem atbrīvojiet kreisā apvalka fiksatoru.
2. Atveriet apvalku.
3. Ievietojiet vai nomainiet baterijas. Pārlicinieties, vai polaritāte atbilst marķējumiem.
4. Aizveriet apvalku un nostipriniet fiksatoru.

**PIEZĪME.** Ja uzlādējamo akumulatoru vietā tagad lietojat neuzlādējamās baterijas, mainiet bateriju tipa iestatījumu, skatiet "Austiņu konfigurēšana".

### 6.3. DARBĪBAS LAIKS

Aptuvenais darbības laiks ar jaunām AA tipa sārnu baterijām un pilnībā uzlādētiem LR6NM uzlādējamajiem akumulatoriem (2100 mAh):

Bluetooth straumēšana un no skaļuma atkarīgās dzirdamības funkcija: aptuveni 75 stundas.

**PIEZĪME.** Darbības laiks var atšķirties atkarībā no vides, temperatūras un bateriju/akumulatoru vecuma/stāvokļa.

## 7. UZSTĀDĪŠANAS NORĀDĪJUMI

Pārbaudiet dzirdes aizsargierīci pirms katras lietošanas reizes. Ja dzirdes aizsargierīce ir bojāta, izvēlieties nebojātu ierīci vai neuzturieties trokšņainā vidē.

### 7.1. GALVAS STĪPA

(H:1–H:3 attēls)

**H:1** Bīdīet apvalkus un paceliet to augšējo malu uz āru, lai kabelis atrastos ārpus galvas stīpas.

**H:2** Noregulējiet apvalku augstumu, pieturot galvas stīpu un bīdot tos uz augšu vai uz leju.

**H:3** Galvas stīpa ir jānovieto pāri galvas virspusei, kā norādīts attēlā, lai tā balstītu austiņu svaru.

### 7.2. NESĒJA PIERĪCE

(H:4–H:8 attēls)

**H:4** Ievietojiet nesēja pierīci nesēja atverē un nofiksējiet (H:5).

**H:6** Darba režīms: Virziet galvas stīpas stieples uz iekšpusi, līdz izdzirdat klikšķus abās pusēs. Nodrošiniet, lai darba režīmā apvalki un galvas stīpas stieples nespīestos pret nesēja malu, jo tādējādi var samazināties austiņu trokšņa slāpēšana.

**H:7** Ventilācijas režīms: Lai pārslēgtu no darba režīma uz ventilācijas režīmu, pavelciet apvalkus uz āru, līdz atskan klikšķis. Nenovietojiet apvalkus pret nesējierīci (H:8), jo šāds novietojums ierobežo ventilāciju.

### 7.3. MIKROFONS

(H:9–H:10 attēls)

Lai uzlabotu runas mikrofona darbību trokšņainās vietās, novietojiet mikrofonu tuvu mutei (mazāk kā 3 mm jeb 1/8 collas attālumā). Skatiet attēlus H:9 un H:10.

## 8. EKSPLUATĀCIJAS NORĀDĪJUMI

### 8.1. IESLĒGŠANA/IZSLĒGŠANA

(2. attēls)

Nospiediet un (~2 sek.) turiet nospiestu ieslēgšanas/izslēgšanas pogu, lai ieslēgtu vai izslēgtu austiņas. Atskan balss ziņojums "Power on" (Ieslēgšana) vai "Power off" (Izslēgšana).

Pirmo reizi ieslēdzot austiņas, tiek automātiski aktivizēts pār savienošanas režīms.

**PIEZĪME.** Ja 4 stundu laikā netiek nospiesta neviena poga, austiņas automātiski izslēdzas. Atskan balss ziņojums "Automatic power off" (Automātiska izslēgšanās).

### 8.2. NOREGULĒJIET UN ATLASIET SKAŅAS AVOTA SKAĻUMA LĪMENI

(3. attēls)

Lai regulētu aktīvā skaņas avota skaļumu, īslaicīgi (~0,5 sek.) nospiediet pogu [+] vai [-]. Mainiet aktīvo skaņas avotu, īslaicīgi (~0,5 sek.) nospiežot ieslēgšanas/izslēgšanas pogu.

Tālāk ir norādīti iespējamie skaņas avoti.

- Tālrunis
- Apkārtējā vide
- Straumēšana
- Bluetooth radio

**NODERĪGS IETEIKUMS.** Varat konfigurēt zemfrekvences skaņas pastiprinājumu, apkārtējās vides skaņas balansu un apkārtējās vides skaņas ekvalaizeru. Nospiediet un (~2 sek.) turiet nospiestu izvēlnes pogu [M], lai piekļūtu konfigurācijas izvēlnei.

Skatiet sadaļu "Austiņu konfigurēšana".

### 8.3. APKĀRTĒJO/VIDES SKAŅU KLAUSĪŠANĀS

Palīdz aizsargāt jūsu dzirdi pret potenciāli bīstamu trokšņu līmeni. Apkārtējās vides mikrofoņi palīdz dzirdēt tuvojos transportlīdzekļus, brīdinājumus un citus brīdinājuma signālus zema trokšņa līmeņa apstākļos, kad tas ir nepieciešams, un skaļā vidē palīdz nodrošināt dzirdes aizsardzību, bet jūs joprojām varat runāt kā parasti un tikt sadzirdēts.

### 8.4. TIEŠA SAZIŅA (KLAUSĪŠANĀS POGAS FUNKCIJA, PTL)

(4. attēls)

Klausīšanās pogas funkcija ļauj nekavējoties klausīties apkārtējās vides skaņu, izslēdzot Bluetooth audio skaņu un aktivizējot no dzirdamības atkarīgos mikrofonus. Divas reizes īslaicīgi (~0,5 sek.) nospiediet ieslēgšanas/izslēgšanas pogu, lai aktivizētu klausīšanās pogas funkciju. Īslaicīgi nospiediet jebkuru pogu, lai deaktivizētu klausīšanās pogas funkciju.

### 8.5. SAVIENOŠANA PĀRĪ AR BLUETOOTH IERĪCI

**PIEZĪME.** Jūsu produkta PELTOR spēju sazināties ar ārējām ierīcēm (piemēram, mobilajiem tālruniem vai radio), izmantojot Bluetooth un/vai kabeli, var ietekmēt ārējās ierīces programmatūra. Dažas aprakstītās funkcijas var nedarboties ar visām ārējām ierīcēm, un tās var ietekmēt programmatūras un aparatūras atjauninājumi konkrētajā ierīcē.

(5. attēls)

Pirmo reizi ieslēdzot austiņas, tiek automātiski aktivizēts pārī savienošanas režīms. Atskan apstiprinājuma balss ziņojums "Bluetooth pairing on" (ir ieslēgta Bluetooth savienošana pārī). Savienošanas pārī režīmu var atvērt arī no izvēlnes; skatiet sadaļu "Austiņu konfigurēšana". Izslēgtā režīmā varat arī nospiegt (~5 sek.) ieslēgšanas/izslēgšanas pogu.

Pārliecinieties, vai Bluetooth ierīcē ir aktivizēta Bluetooth saziņa. Atrodiet un izvēlieties "WS ALERT X" savā Bluetooth ierīcē. Kad savienošana pārī ir pabeigta, atskan apstiprinājuma balss ziņojumi: "Pairing complete" (Savienošana pārī ir pabeigta) un "Connected" (Ir izveidots savienojums).

**PIEZĪME.** Jebkurā brīdī varat apturēt savienošanu pārī, nospiežot un (~2 sek.) turot nospiestu Bluetooth pogu (8. att.).

**PIEZĪME.** Kad sekmīgi izveidots pāra savienojums ar trešo Bluetooth ierīci, viena no iepriekš pārī savienotajām ierīcēm tiek atvienota no austiņām. Ja ir izveidots savienojums ar vienu no ierīcēm, tiek atvienota tā ierīce, ar kuru nav izveidots savienojums. Pretējā gadījumā tiek atvienota tā ierīce, ar kuru pirmo tika izveidots pāra savienojums.

### 8.5.1. ATKĀRTOTA SAVIENOJUMA IZVEIDE AR BLUETOOTH IERĪCĒM

Kad austiņas tiek ieslēgtas, tās 5 minūtes mēģina atkārtoti izveidot savienojumu ar visām pārī savienotajām ierīcēm. Kad tiek izveidots savienojums, atskan apstiprinājuma balss ziņojums, "Connected" (Ir izveidots savienojums).

**PIEZĪME.** Ja savienojums tiek pārtraukts, austiņas 30 sekundes mēģina atkārtoti izveidot savienojumu. Par savienojuma pārtraukumu liecina balss ziņojums "Disconnected" (Savienojums ir pārtraukts).

### 8.6. PIEVIENOTS PIE TĀLRUŅA

#### 8.6.1. TĀLRUŅA VADĪBA

(8. attēls)

Bluetooth poga	Stāvoklis	Darbība
Īslaicīgi nospiegt	Nekas nenotiek	Atskaņot
	Straumēšana	Pauzēt
	Ienākošs zvans	Atbildēt
	Izejošs zvans/ notiekoša saruna	Pārtraukt sarunu
	Notiekoša saruna tālrunī, ienākošs zvans	Beigt notiekošo sarunu, atbildēt uz ienākošo zvanu
Nospiegt un turēt	Nekas nenotiek/ straumēšana	Balss vadība
	Ienākošs zvans	Noraidīt
	Notiekoša saruna	Pārsūtīt zvanu uz tālruni/austiņām
	Notiekoša saruna tālrunī, ienākošs zvans	Noraidīt ienākošo zvanu
Īss dubltspiediens	Straumēšana	Pārlēkšana uz nākamo celiņu
Īss trīskāršs spiediens	Straumēšana	Pārlēkt uz iepriekšējo celiņu

**VAI ZINĀJĀT?** Sarunas laikā automātiski tiek pauzēta audio atskaņošana no audio atskaņošanas ierīces. Pēc sarunas beigšanas audio atskaņošana tiek automātiski atsākta.

## 8.7. IZVEIDOTS SAVIENOJUMS AR DIVVIRZIENU RADIO

### 8.7.1. TIEK IZMANTOTS DIVVIRZIENU RADIO (8. attēls)

Bluetooth poga	Stāvoklis	Darbība
Nospieš	Nekas nenotiek/ straumēšana	Sākt pārraidi ar divvirzienu radio
Atlaist	Pārraide ar divvirzienu radio	Apturēt pārraidi ar divvirzienu radio

## 8.8. 3M™ CONNECTED EQUIPMENT, MOBILĀ LIETOTNE

Savienojiet savas "WS™ ALERT™ X austiņas" ar mobilo lietotni "3M™ Connected Equipment", kas atbalsta gan Android, gan iOS. Izveidojot savienojumu ar mobilo lietotni, varēsiet piekļūt iestatījumiem, konfigurācijām, lietotāja instrukcijām utt.

**PIEZĪME.** Lai iegūtu papildinformāciju, pārejiet uz "App Store" vai "Google Play" un lejupielādējiet lietotni "3M™ Connected Equipment". Lai saņemtu atbalstu par "3M™ Connected Equipment", lūdzu, skatiet informāciju mobilajā lietotnē.

## 9. IZVĒLNES FUNKCIJAS

### 9.1. AUSTIŅU KONFIGURĒŠANA

(7. attēls)

Nospiediet un (~2 sek.) turiet nospiešu izvēlnes pogu [M], lai piekļūtu konfigurācijas izvēlei. Atskan balss ziņojums "Menu" (Izvēlnē). Īslaicīgi (1 sek.) nospiediet izvēlnes pogu [M], lai veiktu navigāciju izvēlnē. Balss ziņojums apstiprina katru izvēlnē veikto darbību. Īslaicīgi (~0,5 sek.) nospiediet pogu [+] vai [-], lai aktivizētu, deaktivizētu vai mainītu dažādus konfigurācijas iestatījumus.

#### 1. "Bluetooth pairing" (Savienošana pāri ar Bluetooth ierīci)

(6. attēls)

Ja balss ziņojums saka "Bluetooth pairing" (Savienošana pāri ar Bluetooth ierīci), nospiediet (aptuveni 1 sekundi) [+] pogu, lai sāktu savienošana pāri. Īslaicīgi (~0,5 sek.) nospiediet pogu [-], lai apturētu savienošana pāri. Atskan apstiprinājuma balss ziņojums "Pairing on" (Ir ieslēgta savienošana pāri). Atrodiet un izvēlieties "WS ALERT X" savā Bluetooth ierīcē. Kad savienošana pāri ir pabeigta, atskan apstiprinājuma balss ziņojumi: "Pairing complete" (Savienošana pāri ir pabeigta) un "Connected" (Ir izveidots savienojums). Lai apturētu savienošana pāri, īslaicīgi (1 sek.) nospiediet pogu [-]. Atskan apstiprinājuma balss ziņojums "Pairing off" (Savienošana pāri ir izslēgta).

#### 2. Bass boost (Zemfrekvences skaņas pastiprinājums)

(7. attēls)

Zemfrekvences skaņas pastiprinājums piešķir straumētajai stereo mūzikai pilnīgāku zemfrekvences skaņas skaņējumu. Īslaicīgi (~1 sek.) nospiediet pogu [+] vai [-] pogu, lai iespējotu vai atspējotu zemfrekvences skaņas pastiprinājumu.

#### 3. Ambient balance (Apkārtējās vides skaņas balanss)

(7. attēls)

Īslaicīgi (1 sek.) nospiediet pogu [-], lai palielinātu kreisās puses skaļumu un samazinātu labās puses skaļumu. Īslaicīgi (~0,5 sek.) nospiediet pogu [+], lai palielinātu labās puses skaļumu un samazinātu kreisās puses skaļumu. Kad apkārtējās vides skaņas balanss ir centrēts, atskan balss ziņojums "Center" (Centrēts).

#### 4. Ambient equalizer (Apkārtējās vides skaņas ekvalaizers)

(7. attēls)

Apkārtējās vides skaņas ekvalaizers sniedz iespēju mainīt apkārtējās vides skaņas frekvences īpašības. Īslaicīgi (~0,5 sek.) nospiediet pogu [-] vai [+], lai mainītu apkārtējās vides skaņas ekvalaizera līmeni: "Low – Normal – High – Extra high" (Zems – Parasts – Augsts – Ļoti augsts).

#### 5. Sidetone volume (Atbalsotās skaņas skaļums)

(7. attēls)

Atbalsotā skaņa ir austiņu lietotāja balss, kas ir dzirdama austiņās sarunas laikā. Īslaicīgi (~0,5 sek.) nospiediet pogu [-] vai [+], lai mainītu atbalsotās skaņas skaļuma līmeni: "Off – Low – Normal – High" (Izslēgts – Zems – Parasts – Augsts).

#### 6. Battery type (Akumulatora/bateriju tips)

(7. attēls)

Īslaicīgi (~0,5 sek.) nospiediet pogu [-] vai [+], lai mainītu akumulatora/bateriju tipu: uzlādējama akumulators vai sārma baterijas.

#### 7. Reset to factory default (Rūpnīcas iestatījumu atjaunošana)

(9. attēls)

Īslaicīgi (~0,5 sek.) nospiediet pogu [-] vai [+] un pēc tam nospiediet un (~2 sek.) turiet nospiešu izvēlnes pogu [M]. Atskan norādījumu balss ziņojums.

**NODERĪGS IETEIKUMS.** Pēc austiņu rūpnīcas noklusējuma iestatījumu atjaunošanas pirmajā ieslēgšanas reizē tiek automātiski aktivizēts austiņu savienošana pāri režīms.

## 10. PROBLĒMU NOVĒRŠANA

Problēma	Iespējamā problēma / Risinājums
Austiņas neieslēdzas.	Pārlicinieties, vai austiņu baterija ir pilnībā uzlādēta.
	Zems baterijas uzlādes līmenis. Nomainiet bateriju.
Savienošana pāri neizdēvās.	Pārlicinieties, ka pāri savienojamā Bluetooth ierīce ir iestatīta savienošanas režīmam un gatava savienošanai pāri.
	Savienojamā Bluetooth ierīce ir ārpus diapazona.
	1. Atvienojiet visas ar tālrūni sinhronizētās Bluetooth ierīces.
	2. Pārstartējiet tālrūni (izslēdziet un atkal ieslēdziet to).
	3. Veiciet austiņās rūpnīcas noklusējuma iestatījumu atjaunošanu.
4. Savienojiet austiņas pāri ar tālrūni.	
5. Ja problēmu neizdodas novērst, pārbaudiet, vai austiņas var savienot pāri ar citu tālrūni.	
Sprakšķoši trokšņi straumēšanas/sarunas laikā.	Bluetooth ir radiotehnoloģija, tāpēc tās darbību ietekmē starp austiņām un savienoto ierīci esošie objekti. Ja starp austiņām un savienoto ierīci nav šķēršļu (piemēram, sienu), savienojums darbojas attālumā līdz 10 metriem. Savienojumu var ietekmēt pat tālrūņa novietojums uz ķermeņa.
Ar FM radio uztveršanu saistīta problēma.	Pārlicinieties, vai austiņu baterija ir pilnībā uzlādēta.
	Zems baterijas uzlādes līmenis. Nomainiet bateriju.
	Radio uztveršanas kvalitāte ir atkarīga no reljefa un vides, kurā atrodaties. Sliktas uztveršanas gadījumā pārvietojieties uz citu vietu.

## 11. IZSTRĀDĀJUMA DARBMŪŽS

Ieteicams nomainīt izstrādājumu 5 gadu laikā no izgatavošanas datuma. Izstrādājuma darbmūžs būs ļoti atkarīgs no vides, kurā tas tiek uzglabāts, lietots, apkalpots un uzturēts. Lietotājam regulāri jāpārbauda izstrādājums, lai noteiktu, kad tas ir sasniedzis darbmūža beigas. Piemēri, ka izstrādājuma darbmūžs ir beidzies, ir šādi:

- Redzami defekti, piemēram, plaisas, deformācijas, valīgas vai trūkstošas detaļas.
- Dzirdes aizsardzības līdzekļa pavājināšanās pazīmes, divains troksnis vai neparasti liels skaņas skaļums, ko rada izstrādājuma elektroniskā skaņas reproducēšana.

**PIEZĪME.** Izstrādājuma darbmūžs neattiecas uz baterijām.

## 12. TĪRĪŠANA UN APKOPE

Veiciet vizuālu baterijas stāvokļa pārbaudi. Nomainiet baterijas, ja konstatējat noplūdi vai defektus.

Ārējo apvalku, galvas lentes un ausu spilventiņu tīrīšanai izmantojiet silta ziepjūdeni samitrinātu drāniņu.

**PIEZĪME.** Nemērciet dzirdes aizsargierīci ūdenī!

Ja dzirdes aizsargierīce kļūst slapja lietus vai sviedru dēļ, pagrieziet austiņas uz āru, izņemiet ausu spilventiņus un putu ieliktnus un pirms salikšanas ļaujiet nožūt. Austiņu spilventiņi un putu ieliktni laika gaitā var nolietoties, un tie ir periodiski jāpārbauda, vai tajos nav radušās plaisas un citi bojājumi. Regulāras lietošanas gadījumā 3M iesaka mainīt putu ieliktnus un ausu spilventiņus vismaz divreiz gadā, lai nodrošinātu atbilstošu trokšņu slāpēšanu, higiēnu un ērtības. Karstā un mitrā vidē pieņemamas higiēnas nodrošināšanai var būt vajadzīga biežāka elementu nomaiņa. Ja auss spilventiņš ir bojāts, tas ir jānomaina. Tālāk skatiet nodaļu Rezerves daļas.

### 12.1. AUSTIŅU SPILVENTIŅU NOŅĒMŠANA UN MAIŅA

(H:11–H:13 attēls)

**H:11** Lai noņemtu austiņu spilventiņu, ievietojiet pirkstus zem spilventiņa iekšējās malas un ar stingru un taisnu kustību izvelciet to uz āru.

**H:12** Izņemiet esošos ieliktnus un ievietojiet jaunus putu ieliktnus.

**H:13** Ievietojiet vienu austiņu spilventiņa pusi apvalka rievā un piespiediet otru pusi, līdz spilventiņš nofiksējas.

### 12.2. ĀRĒJO APVALKU NOŅĒMŠANA UN UZSTĀDĪŠANA

(1. attēls)

Lai noņemtu ārējo apvalku, rīkojieties, kā aprakstīts tālāk.

Palieciet pirkstus vai instrumentu zem ārējā apvalka skavas malas un velciet uz āru un uz leju, lai atbloķētu ārējo apvalku. Noņemiet apvalku, ceļot to no apakšējās malas.

Lai uzstādītu ārējo apvalku, rīkojieties, kā aprakstīts tālāk.

Spiediet ārējā apvalka skavu uz leju, lai nodrošinātu, ka tā atrodas atbloķētā stāvoklī. Ārējā apvalka augšdaļā esošo izcilni ievietojiet padziļinājumā austiņas augšdaļā.

Kad ārējais apvalks ir līdz galam iespiests savā vietā, bīdīet uz augšu, lai nofiksētu ārējo apvalku pie austiņas.



### 13. REZERVES DAĻAS UN PIEDERUMI

Ne visas rezerves daļas un piederumi var būt pieejami visos tirgos.

Preces numurs	Nosaukums
HY82	Higiēnas komplekts (EN, ANSI, CSA/ANSI un AS/NZS)
HY80	HY80 gela blīvredzens (EN un AS/NZS)
210300-664-GY/1	Pārvalki, kas paredzēti WS™ ALERT™ austiņām, spilgti dzelteni, 1 pāris
210300-664-RD/1	Pārvalki, kas paredzēti WS™ ALERT™ austiņām, sarkani, 1 pāris
210300-664-BA/1	Pārvalki, kas paredzēti WS™ ALERT™ austiņām, zili, 1 pāris
210300-664-OR/1	Pārvalki, kas paredzēti WS™ ALERT™ austiņām, oranži, 1 pāris
210300-664-RE/1	Pārvalki, kas paredzēti WS™ ALERT™ austiņām, rozā, 1 pāris
210300-664-SV/1	Pārvalki, kas paredzēti WS™ ALERT™ austiņām, melni, 1 pāris
210300-664-GB/1	Pārvalki, kas paredzēti WS™ ALERT™ austiņām, elektrozaļaj, 1 pāris
LR6NM	NIMH uzlādējamās AA baterijas
MT53N-14/1	Electret ārējais mikrofons, 240 mm ar spraudni, tostarp vēja aizsargu M995/2
M995/2	M995 runas mikrofona vēja aizsargs
HY100A	HY100A Higiēnas paliktņi Clean
HYM1000	Mikrofona aizsardzība (4,5 metri)

### 14. GLABĀŠANA

- Pirms un pēc lietošanas uzglabāiet izstrādājumu tīrā un sausā vietā.
- Vienmēr uzglabāiet izstrādājumu oriģinālajā iepakojumā un pasargājiet no tiešiem karstuma avotiem vai saules gaismas, putekļiem un kaitīgām ķīmikālijām.
- Glabāšanas temperatūras diapazons: no -20°C (-4°F) līdz 40°C (104°F)
- Relatīvais mitrums: <90 %
- Galvas lentes un kakla lentes versijas: pārliecinieties, ka galvas lente vai kakla lente nav pakļauta spēka iedarbībai un ka spilventiņi nav saspiesti.

- Nesēja fiksatora versija: pārliecinieties, ka austiņas ir darba režīma pozīcijā (skatiet attēlu I:6) un ka spilventiņi nav saspiesti.
- **PIEZĪME.** Ja grasāties ilgstoši uzglabāt izstrādājumu, izņemiet baterijas.

### 15. SIMBOLI

Šajā nodaļā ir vispārīga informācija, kas izskaidro to dažādo simbolu nozīmi, kas atrodami etiķetēs, uz iepakojuma un uz paša izstrādājuma.

Simbols	Apraksts
	Sargāt no lietus un glabāt sausus apstākļos (maks. 90 % mitrums).
	Izstrādājuma glabāšanas maksimālās un minimālās temperatūras robežas.
	Informācija, kas saistīta ar lietošanas instrukciju. Strādājot ar ierīci, jāņem vērā lietošanas instrukcijas.
	Izmantojot ierīci, jāievēro piesardzība. Pasreizējā situācijā ir vajadzīga operatora informētība vai rīcība, lai izvairītos no nevēlamām sekām.
	Izstrādājumu ražošanas valsts. "CC" aizstāj ar divu burtu valsts kodu CN = Ķīna, SE = Zviedrija vai PL = Polija (ISO 3166-1). Izgatavošanas datums ir norādīts formātā GGGG/MM.
	Izstrādājuma ražotājs.
	WEEE (elektrisko un elektronisko iekārtu atkritumi). Šajā izstrādājumā ir ietvertas elektriskas un elektroniskas sastāvdaļas, tāpēc to nedrīkst izmest kopā ar sadzīves atkritumiem. Lūdzu, iepazīstieties ar vietējiem noteikumiem par elektrisko un elektronisko ierīču likvidēšanu.

Simbols	Apraksts
	Otreizējās pārstrādes simbols. Pārstrādājiet šo izstrādājumu elektriskā un elektroniskā aprīkojuma otrreizējās pārstrādes savākšanas vietā.

## 16. GARANTĪJA UN ATBILDĪBAS IEROBEŽOJUMI

**PIEZĪME.** Turpmākie paziņojumi neattiecas uz Austrāliju un Jaunzēlandi.

Patērētājiem ir jāizmanto savas likumā noteiktās tiesības.

### 16.1. GARANTĪJA

Ja kāds no 3M personīgās aizsardzības līdzekļiem tiek atzīts par defektīvu materiāla vai izstrādes ziņā vai kā citādi atzīts par neatbilstošu noteiktiem mērķiem, 3M vienīgais pienākums un veids, kā tiek aizsargātas jūsu tiesības, ir pēc 3M izvēles novērst bojājumu, aizvietot izstrādājumu vai atlīdzināt pirkuma summu par detaļām vai izstrādājumiem, ja esat laikus paziņojuši par defektu un iesnieguši apliecinājumu, ka izstrādājums ir glabāts, apkopts un lietots atbilstoši 3M rakstiskajām norādēm.

IZŅEMOT GADĪJUMUS, KO AIZLIEDZ LIKUMS, ŠĪ GARANTĪJA IR EKSKLUZĪVA UN AIZSTĀJ JEBKURU TIEŠU VAI NETIEŠU GARANTĪJU PAR PIEMĒROTĪBU TIRGUM, NOTEIKTAM MĒRĶIM VAI CITA VEIDA KVALITĀTES GARANTĪJU, KĀ ARĪ GARANTĪJU SAISTĪBĀ AR IZPLATĪŠANAS, MUITAS VAI TIRDZNICĪBAS DARĪJUMIEM, IZŅEMOT ĪPAŠUMTIESĪBU UN PATENTU PĀRKĀPUMUS.

Šīs garantijas nosacījumi neparedz 3M atbildību par jebkuru izstrādājumu, kam radušies defekti nepareizas vai nepiemērotas glabāšanas, pārvadāšanas vai apkopes dēļ; izstrādājuma lietošanas norādījumu neievērošanas dēļ; vai par izstrādājuma pārveidošanu vai bojājumiem, kas radušies negadījumu, nolaidības vai nepareizas lietošanas dēļ.

### 16.2. ATBILDĪBAS IEROBEŽOJUMS

IZŅEMOT GADĪJUMUS, KO AIZLIEDZ LIKUMS, 3M NEKĀDĀ GADĪJUMĀ NEUZŅEMAS ATBILDĪBU PAR JEBKĀDIEM TIEŠIEM, NETIEŠIEM, TĪŠIEM, NEJAUŠIEM VAI IZRIETOŠIEM ZAUDĒJUMIEM VAI KAITĒJUMIEM (TOSTARP NEGŪTO PEĻŅU), KAS RADUŠIES ŠĪ IZSTRĀDĀJUMA DĒĻ, NESKATOTIES UZ JURIDISKO PAMATOJUMU. ŠEIT MINĒTIE ATLĪDZINĀŠANAS GADĪJUMI IR EKSKLUZĪVI.

### 16.3. BEZ PĀRVEIDOŠANAS

Šo ierīci nedrīkst pārveidot bez rakstiskas 3M Company atļaujas. Nepilnvaroti pārveidojumi var anulēt garantiju un lietotāja pilnvaras ierīci izmantot.

## 17. LIKVIDĒŠANA

### 17.1. BATERIJU LIKVIDĒŠANA

Pašvaldības vai valsts tiesību aktos var būt noteikts pārstrādāt noteiktu veidu uzlādējamās baterijas. Vienmēr likvidējiet/nododiet baterijas vai bateriju blokus saskaņā ar vietējiem noteikumiem par cieto atkritumu likvidēšanu. Bez tam uzņēmums 3M ASV un Kanādā sadarbojas ar uzņēmumu Call2Recycle (RBRC), nodrošinot otrreizējās pārstrādes pakalpojumus, lai palīdzētu pārstrādāt mūsu projektos izmantotās uzlādējamās akumulatorus/baterijas. Lai saņemtu informāciju par šī pakalpojuma izmantošanu, zvaniet uz Call2Recycle bateriju/akumulatoru pārstrādes informācijas līniju pa tālruni 1-800-8-BATTERY (1-800-822-8837) vai skatiet Call2Recycle bateriju/akumulatoru pārstrādes norādījumus tiešsaistes vietnē [www.call2recycle.org](http://www.call2recycle.org).



### 17.2. ELEKTRONISKO ATKRITUMU UTILIZĀCIJA

Austrālija: Klientiem ir jāvēršas savā vietējā pašvaldībā, lai pēc elektronikas ekspluatācijas laika beigām to utilizētu.

Jaunzēlande: Klientiem ir jāizmet elektronika pēc tās ekspluatācijas laika beigām vietējās e-atkritumu tvertnēs.

Ierīce ir jāiznīcina saskaņā ar vietējiem likumiem un noteikumiem.

### 3M™ PELTOR™ WS™ ALERT™ X Headset

MRX21A4WS6\*

MRX21P3E4WS6\*

\*Geeft productuitvoering aan

## 1. INLEIDING

Onze dank en gefeliciteerd met uw keuze voor deze headset!

### 1.1. GEBRUIKSDOELEINDEN

Deze headsets zijn bedoeld om werknemers te beschermen tegen gevaarlijke geluidsniveaus, terwijl de gebruiker via de ingebouwde Bluetooth-technologie met andere gebruikers kan communiceren terwijl de omgevingsgeluiden via de omgevingsmicrofoons hoorbaar blijven. Verwacht wordt dat alle gebruikers de ingesloten gebruiksinstructies lezen en begrijpen, en met dit apparaat weten om te gaan.

3M PSD-producten zijn uitsluitend voor beroepsmatig gebruik.

In Europa zijn sommige producten van 3M PELTOR ook geschikt voor bepaalde niet-werkgerelateerde toepassingen. Lees en volg altijd de Gebruiksaanwijzing.

### 1.2. CARRIER

Het woord carrier dat in dit document wordt gebruikt verwijst naar hoofdbescherming, gezichtsbescherming en/of niet-beschermende voorzieningen.

## 2. VEILIGHEID

### 2.1. BELANGRIJK

Voordat u dit apparaat in gebruik neemt dient u alle veiligheidsvoorschriften van deze instructies te lezen, u deze eigen te maken en na te leven. Bewaar deze instructies voor toekomstig gebruik. Wenst u nadere informatie of hebt u vragen, neem dan contact op met de klantenservice van 3M. De contactadressen vindt u op de laatste pagina.

### WAARSCHUWING

Deze gehoorbeschermer helpt blootstelling aan schadelijk lawaai en andere harde geluiden te verminderen. Wanneer u uw gehoorbeschermer bij blootstelling aan schadelijk lawaai niet of onzorgvuldig draagt, kan dit leiden tot volledig of ernstig gehoorverlies. Hebt u vragen over correct gebruik, raadpleeg dan uw supervisor, deze gebruiksaanwijzing of de klantenservice van 3M. Mocht uw gehoor dof klinken, mocht u rinkel- of zoemgeluiden horen tijdens of na blootstelling aan harde geluiden zoals geweschoten, verlaat het gebied dan onmiddellijk en raadpleeg een arts en/of uw supervisor.

**Wanneer u deze instructies niet in acht neemt, kan dit leiden tot ernstig of dodelijk persoonlijk letsel:**

a. Deze gehoorbeschermer is voorzien van een audio-amusementstoepassing. Als u naar muziek of andere audio-communicatie luistert, kan uw alertheid en uw vermogen om waarschuwingssignalen waar te nemen afnemen in een werkomgeving. Om alert te blijven is het raadzaam het volume van uw radio op het laagst mogelijke niveau te zetten.

b. Om risico's in verband met het ontsteken van een explosie te voorkomen, mag u niet-intrinsiek veilige producten en accessoires niet gebruiken in een potentieel explosieve omgeving.

**Wanneer u deze instructies niet in acht neemt, kan de bescherming van deze gehoorbeschermer afnemen en kan dit leiden tot gehoorverlies:**

a. 3M raadt ten eerste aan om de pasvorm van uw gehoorbeschermer te testen. Het is uitgezonden dat naar gelang de pasvorm, de ervaring en de motivatie van de gebruiker, mogelijk minder ruisonderdrukking wordt verkregen dan aangegeven op het label van de verpakking. Zie aan de hand van de toepasselijke richtlijnen en instructies hoe de labelwaarde(n) wordt/worden aangepast. Als er geen toepasselijke richtlijnen zijn, wordt het aangebevolen om de labelwaarde(n) te verlagen om de standaardbescherming beter te kunnen bepalen.

b. U.S. EPA specificeert de NRR als de maatregel voor ruisonderdrukking bij de gehoorbeschermer. 3M geeft echter geen enkele garantie af voor de geschiktheid van de NRR voor dit doel. 3M raadt ten eerste aan om de pasvorm van uw gehoorbeschermer te testen. Het is uitgezonden dat naar gelang de pasvorm, de ervaring en de motivatie van de gebruiker, mogelijk minder ruisonderdrukking wordt verkregen dan aangegeven op het label van de verpakking. Zie aan de hand van de toepasselijke richtlijnen en instructies hoe de labelwaarde(n) wordt/worden aangepast. Het wordt aangebevolen de NRR met 50% te verlagen om de standaardbescherming beter te kunnen bepalen.

c. Zorg ervoor dat u de juiste gehoorbeschermer kiest, dat de pasvorm correct is en dat het apparaat degelijk is onderhouden. Wanneer u dit apparaat verkeerd opzet, neemt de ruisonderdrukking af. Raadpleeg de ingesloten instructies in verband met de correcte pasvorm.

d. Controleer uw gehoorbeschermer vóór elk gebruik. Als deze beschadigd is, kies dan een onbeschadigde gehoorbeschermer of ga niet in een lawaaierige omgeving staan.

e. Wanneer u behoefte hebt aan extra persoonlijke beschermingsmiddelen (veiligheidsbril, ademhalingsmasker enz.), kies dan voor flexibele, platte zijbeugels of banden om het contact met de oorkussens tot een minimum te beperken. Verwijder alles wat de afdichting van de oorkussens in de weg kan staan en de bescherming van het gehoor kan bedreigen (uw haar, een muts, sieraden, koptelefoons, een hygiënehoes, enz.).

f. Verbuig of vervorm de hoofdband of nekband niet, en zorg ervoor dat de kappen voldoende druk uitoefenen om op hun plaats te blijven zitten.

g. De kappen, en de kussens in het bijzonder, kunnen bij gebruik in kwaliteit afnemen. Controleer regelmatig of deze geen haarscheuren vertonen en of er geen lekkage optreedt. Om een consistente bescherming, hygiëne en draagcomfort te garanderen dient u bij regelmatig gebruik de oorkussens en schuim-liners ten minste tweemaal per jaar te vervangen.

h. Als u de gebruiksvorschriften niet navolgt, wordt de gehoorbescherming van deze gehoorbeschermer aanzienlijk verzwakt.

### EN 352 veiligheidsbepalingen:

- Bij gebruik van hygiënehozen kunnen de akoestische eigenschappen van de gehoorbeschermer afnemen.
- De akoestische eigenschappen kunnen achteruitgaan naarmate de batterijen ontladen raken. De accu van uw gehoorbeschermer heeft bij continu gebruik een verwachte levensduur van ca. 75 uur.
- Dit product kan door bepaalde chemische stoffen worden aangetast. Aanvullende informatie kunt u bij de fabrikant opvragen.

- Deze gehoorbeschermers die aan de hoofdbescherming en/of gezichtsbescherming zijn bevestigd zijn van "groot formaat". De gehoorbeschermers die aan de hoofdbescherming en/of gezichtsbescherming zijn bevestigd en voldoen aan EN 352-3 zijn van "middelgroot" resp. "klein" of "groot formaat". Gehoorbeschermers van middelgroot formaat passen de meerderheid van de gebruikers. Gehoorbeschermers van "klein" of "groot formaat" zijn bedoeld voor gebruikers voor wie de gehoorbeschermers van "middelgroot formaat" niet passen.
- De geluidswaardering van het audiocircuit van deze gehoorbeschermers kan de maximale blootstellingslimiet overschrijden.
- Het amusementsaudiosignaal overschrijdt de 82 dB(A) niet. Het max. SPL is 77,6 dB(A) bij – 10 dBFS.

## 2.2. LET OP

- Explosiegevaar als de batterijen worden vervangen met een onjuiste type.
- Maak altijd gebruik van productspecifieke 3M-reserveonderdelen. Het gebruik van niet-geautoriseerde reserveonderdelen kan de bescherming die u van dit product krijgt verminderen.
- Gebruik uitsluitend niet-oplaadbare AA- of AAA- (wat van toepassing is) of 3M™ PELTOR™ Ni-MH oplaadbare LR6NM- of LR03NM-batterijen (wat van toepassing is). Deze oplaadbare batterijen zijn misschien niet op alle markten beschikbaar.

## 2.3. LET OP

- Wanneer u deze gehoorbeschermers volgens deze gebruiksaanwijzing gebruikt, reduceert deze de blootstelling aan zowel continu ruis, zoals industriële geluiden en geluid van auto's en vliegtuigen, als impuls geluiden, zoals geweerschoten. Het is moeilijk de vereiste en/of daadwerkelijke bescherming bij blootstelling aan impuls geluiden in te schatten. Geweerschoten, het type wapen, het aantal salvo's, de productkeuze de pasvorm, het onderhoud van de gehoorbeschermers, alsmede andere variabelen, dit alles heeft invloed op de effectiviteit van de gehoorbescherming. Wilt u meer weten over gehoorbescherming tegen impuls geluiden, ga dan naar [www.3M.com](http://www.3M.com).
- Deze gehoorbeschermers zijn voorzien van niveau-afhankelijke demping. Vóór gebruik dient de gebruiker na te gaan of alles naar behoren werkt. Mocht u geluidsvervorming waarnemen of storingen vaststellen, volg dan de voorschriften van de fabrikant met betrekking tot onderhoud en het vervangen van de batterijen.
- Deze gehoorbeschermers zijn voorzien van een veiligheidsaudio-ingang. Vóór gebruik dient de gebruiker na te gaan of alles naar behoren werkt. Mocht u als gebruiker vervorming horen of storingen vaststellen, raadpleeg dan de fabrikant voor onderhoud.
- Deze gehoorbeschermers bieden een effectieve begrenzing van het amusements-audiosignaal tot 82 dB(A) aan het oor.
- In Canada dient men bij het dragen van een carrier gecombineerd met een gehoorbeschermers, te voldoen aan CSA-richtlijn Z94.1 met betrekking tot industriële beschermende hoofddeksels.

- Gebruikstemperatuur: Tussen -20 °C (-4 °F) en 50 °C (122 °F).
- Oude en nieuwe batterijen niet combineren.
- Alkaline-, standaard (carbon-zink)- en oplaadbare batterijen mag u niet met elkaar combineren.
- Voor het correct afdanken van de batterijen volgt u de lokale afvalvoorschriften.
- Let op: Productafbeeldingen zijn slechts bedoeld ter illustratie.

## 2.4. DOOR U.S. EPA VEREISTE VERKLARINGEN

Wanneer u dit apparaat verkeerd opzet, neemt de ruisonderdrukking af. Raadpleeg de ingesloten instructies in verband met de correcte pasvorm.

Ook al wordt een gehoorbeschermers met recht aanbevolen ter bescherming tegen de schadelijke gevolgen van impuls geluiden, wordt het NRR (Noise Reduction Rating, geluidsniveaupercentage) berekend op basis van de demping van continu geluid en kan dit geen nauwkeurige indicatie geven met betrekking tot de bescherming tegen impuls geluiden zoals bijvoorbeeld geweerschoten (formulering vereist door de EPA).

Het geluidsniveau dat het oor bereikt wanneer een gehoorbeschermers naar behoren wordt gedragen, wordt nauwkeurig benaderd door het verschil tussen het A-gewogen omgevingsgeluid en de NRR.

Voorbeeld:

1. Het niveau van het omgevingsgeluid gemeten aan het oor is 92 dB(A).
2. De NRR is 23 decibel (dB).
3. Het geluidsniveau dat het oor bereikt is bij benadering gelijk aan 69 dB(A).

**LET OP:** Wanneer de geluidsomgeving overheerst wordt door frequenties die lager zijn dan 500 Hz, moet u gebruik maken van het C-gewogen niveau van het omgevingsgeluid.

## 3. CERTIFICATIE

Alle certificeringen waarnaar in dit gedeelte wordt verwezen, zijn misschien niet van toepassing op uw specifieke model. Als er bepaalde certificeringen niet op uw model van toepassing zijn, is dit zichtbaar op het/de label(s) op het product.

### 3.1. EUROPESE CERTIFICERINGEN

#### EU

3M Svenska AB verklaart hierbij dat de Bluetooth-functie in overeenstemming is met Richtlijn 2014/53/EU en andere desbetreffende richtlijnen met betrekking tot de vereisten voor CE-markering.

3M Svenska AB verklaart ook dat deze gehoorbeschermers van het type PBM in overeenstemming is met verordening (EU) 2016/425.

De PBM worden jaarlijks gecontroleerd door SGS Fimko Ltd., Takomotie 8, FI-00380 Helsinki, Finland, aangemelde instantie nr. 0598; het type is gecertificeerd door PZT GmbH, aangemelde instantie nr. 1974, Bismarckstrasse 264 B, 26389 Wilhelmshaven, Duitsland.

Dit product is getest en gecertificeerd volgens EN 352-1:2020, EN 352-3:2020, EN 352-4:2020, EN 352-6:2020 en EN 352-8:2020.

## GB

3M Svenska AB verklaart hierbij dat de Bluetooth- en radio-communicatie in overeenstemming is met Radio Equipment Regulations 2017 en andere desbetreffende regelgeving met betrekking tot de vereisten voor UKCA-markering.

3M Svenska AB verklaart ook dat deze gehoorbeschermer van het type PBM in overeenstemming is met Personal Protective Equipment Regulations (Verordening 2016/425 zoals opgenomen in de Britse wetgeving en aangepast).

De PBM worden jaarlijks gecontroleerd en gecertificeerd door SGS United Kingdom Limited, Rossmore Business Park, Ellesmere Port, Cheshire CH65 3EN, UK, aangemelde instantie nr. 0120. Dit product is getest en gecertificeerd volgens EN 352-1:2020, EN 352-3:2020, EN 352-4:2020, EN 352-6:2020 en EN 352-8:2020.

## UK CA 0120

### EU en GB

De toepasselijke wetgeving kunt u vinden op [www.3M.com/peltor/doc](http://www.3M.com/peltor/doc), onder Declaration of Conformity (DoC, conformiteitsverklaring). De DoC (conformiteitsverklaring) laat zien of ook andere type-certificeringen van toepassing zijn. Zoek uw productnummer op voordat u uw conformiteitsverklaring ophaalt. Het productnummer van uw gehoorbeschermer is te vinden aan de onderzijde van een van de kappen. Zie onderstaande afbeelding.



Een kopie van de conformiteitsverklaring en aanvullende informatie die door de regelgeving en richtlijnen worden vereist, kan ook bij 3M in het land van aankoop worden opgevraagd. Voor contactgegevens, zie de laatste pagina's van deze gebruiksinstructie.

### 3.2. FCC- EN IC-INFORMATIE

Dit apparaat voldoet aan Deel 15 van de FCC-regels en aan de specificaties van de Canadese ISED-normen inzake vergunningvrije radiocommunicatie. De werking is onderhevig aan de volgende twee voorwaarden: (1) Dit apparaat mag geen schadelijke interferentie veroorzaken, en (2) dit apparaat moet elke ontvangen interferentie accepteren, inbegrepen interferentie die een ongewenste invloed kan hebben.

**LET OP:** Dit apparaat is getest en voldoet aan de beperkingen van digitale apparaten klasse B, conform deel 15 van de FCC-regels. Deze beperkingen zijn bedoeld om in een woonomgeving een redelijke bescherming tegen schadelijke interferentie te bieden.

Wanneer dit apparaat niet in overeenstemming met deze instructies wordt geïnstalleerd en gebruikt, genereert, gebruikt en straalt deze radiofrequentie-energie uit die schadelijke storingen in de radiocommunicatie kan genereren. Er is echter geen garantie dat er in bepaalde installaties geen interferentie kan optreden. Mocht dit apparaat schadelijke storingen veroorzaken, wat kan worden vastgesteld door het uit en in te schakelen, is het raadzaam te proberen de storing te verhelpen via een of meer van de volgende maatregelen:

- Richt de ontvangende antenne anders of ga ergens anders staan.
- Vergroot de afstand tussen de twee storende apparaten.
- Raadpleeg de service-afdeling van 3M.

Dit draagbare apparaat met antenne voldoet aan FCC/IC RF-blootstellingslimieten voor consumenten / ongecontroleerde blootstelling. De antenne voor dit apparaat mag niet worden gebruikt in combinatie met een andere antenne of zender. Veranderingen of aanpassingen die niet uitdrukkelijk zijn goedgekeurd door de partij verantwoordelijk voor naleving kunnen de bevoegdheid van de gebruiker om het apparaat te gebruiken ongeldig maken.

CAN ICES-3 (B)/NMB-3(B)

## 4. TOELICHTING BIJ DE STANDAARD TABELLEN

De geluidsdemping is verkregen op een apparaat in uitgeschakelde stand.

### 4.1. EUROPA EN ANZ

3M raadt ten zeerste aan om de pasvorm van uw gehoorbeschermer te testen. Het is uitgewezen dat naar gelang de pasvorm, de ervaring en de motivatie van de gebruiker, mogelijk minder ruisonderdrukking wordt verkregen dan aangegeven op het label van de verpakking. Zie aan de hand van de toepasselijke richtlijnen en instructies hoe de labelwaarde(n) wordt/worden aangepast. Als er geen toepasselijke richtlijnen zijn, wordt het aanbevolen om de labelwaarde(n) te verlagen om de standaardbescherming beter te kunnen bepalen.

### 4.2. EUROPESE NORM EN 352 EN 352-1, EN 352-3

Ref. tabel	Beschrijving
<b>A:A</b>	Hoofdband gehoorbeschermer met schuimkussens
<b>A:B</b>	Hoofdband gehoorbeschermers met gelkussens
<b>A:C</b>	Carrierbevestiging gehoorbeschermer met schuimkussens
<b>A:D</b>	Carrierbevestiging gehoorbeschermers met gelkussens
<b>A:1</b>	f = Octaafband middenfrequentie (Hz)
<b>A:2</b>	MV = Gemiddelde waarde (dB)
<b>A:3</b>	SD = Standaarddeviatie (dB)

Ref. tabel	Beschrijving
A:4	APV* = MV - SD (dB) *Aangenomen dempingswaarde
A:5	H = Geschatte gehoorbescherming hoogfrequente geluiden ( $f \geq 2000$ Hz). M = Geschatte gehoorbescherming middelfrequente geluiden ( $500 \text{ Hz} < f < 2000$ Hz). L = Geschatte gehoorbescherming laagfrequente geluiden ( $f \leq 500$ Hz).  SNR = enkelvoudige nummervhouding van gehoorbeschermingsprestatie
A:6	S = Small M = Medium L = Large

#### EN 352-4 Niveau-afhankelijke functie

Ref. tabel	Beschrijving
B:A	Criteriumniveaus
B:1	H = Criteriumniveau hoogfrequent ruis M = criteriumniveau middelfrequent ruis L = Criteriumniveau laagfrequent ruis

#### EN 352-6 Veiligheidsaudio-ingang

Ref. tabel	Beschrijving
C:A	Externe draadloze veiligheidsaudio-ingang
C:1	Ingangssignaal (dBFS)
C:2	Geluidswaarniveau (dB(A))
C:3	Criterium ingangssignaal (dBFS) waarvoor het geluidswaarniveau gelijk is aan 82 dB(A)
C:4	Geluidswaarniveau voor max. ingangssignaal (dB(A))
C:5	Staat gelijk aan 82 dB(A) gedurende 8 uur (uu:mm) voor max. ingangssignaal

#### 4.3. NORMEN ANSI S3.19-1974 (US) EN CSA 22.2 (CANADA)

U.S. EPA specificeert de NRR als de maatregel voor ruisonderdrukking bij de gehoorbescherming. 3M geeft echter geen enkele garantie af voor de geschiktheid van de NRR voor dit doel. 3M raadt ten eerste aan om de pasvorm van uw gehoorbescherming te testen. Het is uitgewezen dat naar gelang de pasvorm, de ervaring en de motivatie van de gebruiker, mogelijk minder ruisonderdrukking wordt verkregen dan aangegeven op het label van de verpakking.

Zie aan de hand van de toepasselijke richtlijnen en instructies hoe de labelwaarde(n) wordt/worden aangepast. Het wordt aanbevolen de NRR met 50% te verlagen om de standaardbescherming beter te kunnen bepalen.

Ref. tabel	Beschrijving
E:A	Hoofdband gehoorbescherming met schuimkussens
E:B	Carrierbevestiging gehoorbescherming met schuimkussens
E:1	Frequentie (Hz)
E:2	Gemiddelde demping (dB)
E:3	Standaarddeviatie (dB)
E:4	NRR = Noise Reduction Rating, geluidsniveauverlaging
E:5	CSA-klasse (CSA = Canadian Standard Association)

#### 4.4. NORM AZ/NZS 1270:2002

Ref. tabel	Beschrijving
F:A	Hoofdband gehoorbescherming met schuimkussens / Hoofdband gehoorbescherming met gelkussens
F:B	Carrierbevestiging gehoorbescherming met schuimkussens / Carrierbevestiging gehoorbescherming met gelkussens
F:1	$f$ = Frequentie (Hz)
F:2	$M_f$ = Gemiddelde demping (dB)
F:3	$SD_f$ = Standaarddeviatie (dB)
F:4	$M_f - SD_f$ = Gemiddelde minus SD
F:5	$SLC_{90}$ = Geluidsniveauconversiewaarde
F:6	Klasse
F:7	Klemkracht (N)

#### 4.5. CARRIERS

Deze gehoorbeschermers dienen uitsluitend te worden gemonteerd en gebruikt in combinatie met de carriers die in tabel D staan. Deze gehoorbeschermers zijn getest in combinatie met de carriers in tabel D, en kunnen een afwijkend beschermingsniveau bieden wanneer deze op andere carriers worden gemonteerd.

Verklaring tabel carrierbevestiging:

Ref. tabel	Beschrijving
D:A	Compatibele carriers
D:B	Carrierbevestiging gehoorbescherming met schuimkussens

Ref. tabel	Beschrijving
D:C	Carrierbevestiging gehoorbeschermers met gelkussens
D:1	Fabrikant
D:2	Model
D:3	Bevestigingscode
D:4	Hoofdmaten: S = klein, M = medium, L = groot

Bij het kiezen van accessoires voor persoonlijke ademhalingsbescherming, waaronder gehoorbescherming voor carrier-montage, raadpleegt u het NIOSH-label of neemt voor goedgekeurde configuraties contact op met de klantenservice van 3M.

## 5. OVERZICHT

### 5.1. G) COMPONENTEN

(Afb. G)

**G:1** Hoofdband (PVC, PA)

**G:2** Hoofdbandveren (rvs)

**G:3** Tweepuntsbevestiging (POM)

**G:4** Oorkussens (PVC-folie en PUR-schuim)

**G:5** Schuim-liner (PUR-schuim)

**G:6** Kap (ABS)

**G:7** Niveau-afhankelijke omgevingsmicrofoon (PUR-schuim)

**G:8** Spraakmicrofoon (ABS, PA)

**G:9** Windkap (PUR-schuim)

## 6. SET-UP

### 6.1. ALGEMEEN

De volgende punten beschrijven de belangrijkste handelingen om het product gebruiksklaar te maken.

### 6.2. BATTERIJEN VERWIJDEREN/INSTALLEREN

Zorg dat u de inhoud van hoofdstuk 2 hebt gelezen en begrepen. Veiligheid voor het vervangen van de batterij/batterijen.

(Afb. 1)

- Maak de vergrendeling van de linkerkap met uw vingers los.
- Open de kap.
- Plaats of vervang de batterijen. Zorg ervoor dat de polariteit overeenkomt met de markeringen.
- Sluit de kap en vergrendel deze.

**LET OP:** Wijzig het type batterij als u overstapt van oplaadbare naar niet-oplaadbare batterijen, zie "Uw headset configureren".

### 6.3. GEBRUIKSTIJD

Geschatte gebruikstijd met nieuwe AA alkaline batterijen en volledig opgeladen LR6NM oplaadbare batterijen (2100 mAh):

Bluetooth streaming en niveau-afhankelijk ca. 75 uur.

**LET OP:** De gebruikstijd kan variëren, afhankelijk van de omgeving, de temperatuur en de leeftijd/conditie van de batterij.

## 7. INSTRUCTIES OPZETTEN

Controleer uw gehoorbeschermers vóór elk gebruik. Als deze beschadigd is, kies dan een onbeschadigde gehoorbeschermers of ga niet in een lawaaierige omgeving staan.

### 7.1. HOOFDBAND

(Afb. H:1 - H:3)

**H:1** Schuif de kappen uit elkaar. Licht het bovenste gedeelte van de headset op zodat de kabel aan de buitenkant van de hoofdband komt te hangen.

**H:2** Zet de kappen op de gewenste hoogte door deze omhoog of omlaag te schuiven terwijl u de hoofdband vasthoudt.

**H:3** De hoofdband dient verticaal op uw hoofd te zitten zoals getoond in de afbeelding en moet het gewicht van de headset dragen.

### 7.2. CARRIERBEVESTIGING

(Afb. H:4 - H:8)

**H:4** Schuif de carrierbevestiging in de sleuf van de carrier tot deze vastklikt (H:5).

**H:6** Werkstand: Druk de bevestigingsveren van de hoofdband naar binnen tot u deze aan beide zijden hoort klikken. Zorg ervoor dat de kappen en de beugelveren in de werkstand niet tegen de rand van de carrier aandrukken, want dit kan de geluiddemping van de gehoorbeschermers reduceren.

**H:7** Ontluchtingsstand: Om de kappen van de werkstand in de ontluuchtingsstand te zetten trekt u de oorkappen naar buiten tot u een klik hoort. Leg de kappen niet vlak tegen de carrier (H:8) omdat dit de ontluuchting verhindert.

### 7.3. MICROFOON

(Afb. H:9 - H:10)

Om de prestaties van de spraakmicrofoon in een luidruchtige omgeving te optimaliseren, plaatst u de microfoon zo dicht mogelijk tegen uw mond (minder dan 3 mm). Zie afbeeldingen H:9 en H:10.

## 8. GEBRUIKSINSTRUCTIES

### 8.1. IN-/UITSCHAKELLEN

(Afb. 2)

Om de headset in- of uit te schakelen houdt u de aan/uit-toets lang (2 s) ingedrukt. Het in- of uitschakelen wordt met het spraakbericht "Power on" (*Inschakelen*) resp. "Power off" (*Uitschakelen*) bevestigd.

De eerste keer dat de headset wordt ingeschakeld, gaat deze automatisch in pairing-modus.

**LET OP:** Als er binnen vier uur tijd geen toets wordt ingedrukt, wordt de headset automatisch uitgeschakeld. Dit wordt met het spraakbericht "Automatic power off" (*Automatisch uitschakelen*) bevestigd.

## 8.2. HET VOLUME VAN DE GELUIDSBRON REGELEN EN SELECTEREN

(Afb. 3)

Om het volume van de geluidsbron te regelen drukt u kort (0,5 seconde) op [+] of [-].

Om een andere geluidsbron te selecteren drukt u kort (een seconde) op de aan/uit-toets.

Deze geluidsbron kan zijn:

- Telefoon
- Omgevingsgeluid
- Streaming
- Bluetooth radio

**SLIMME TIP:** U kunt bass-boost, surround balans en surround-equalizer configureren. Druk aanhoudend (2 s) op de Menu-knop [M] om toegang te krijgen tot het configuratie-menu.

Zie "Uw headset configureren".

## 8.3. OMGEVINGSGELUID

Uw gehoor helpen beschermen tegen potentieel schadelijke geluidsniveaus. Omgevingsmicrofoons helpen je indien nodig bij het horen van naderende voertuigen, alarmen en andere waarschuwingssignalen met een laag geluidsniveau. Bij een hoog geluidsniveau helpen deze bij het bieden van gehoorbescherming, maar je kunt nog steeds normaal spreken en uzelf verstaanbaar maken.

## 8.4. FACE TO FACE COMMUNICATIE (PUSH-TO-LISTEN, PTL)

(Afb. 4)

Met de Push-To-Listen functie kunt u uw omgeving direct horen door het volume van de Bluetooth-audio te dempen en niveau-afhankelijke microfoons te activeren. Om Push-To-Listen te activeren drukt u tweemaal kort (0,5 s) op de aan/uit-knop. Om Push-To-Listen uit te schakelen, drukt u kort op een willekeurige toets.

## 8.5. EEN BLUETOOTH-APPARAAT KOPPELEN

**NB:** De mogelijkheid van je PELTOR-product om te communiceren met externe apparatuur (zoals een mobiele telefoon of intercom) via Bluetooth en/of een kabel kan worden beïnvloed door de software in het externe apparaat. Sommige beschreven functies werken niet met alle externe apparatuur en kunnen invloed ondervinden van software-en hardware-updates op het desbetreffende apparaat.

(Afb. 5)

De eerste keer dat de headset wordt ingeschakeld, gaat deze automatisch in pairing-modus. Dit wordt bevestigd met het spraakbericht "Bluetooth pairing on" (Bluetooth-koppeling ingeschakeld). U kunt de pairing-modus tevens via het menu bereiken, zie "Uw headset configureren". Ook kunt u de aan/uit-knop lang indrukken (5 s) vanuit de uitmodus.

Zorg ervoor dat Bluetooth is geactiveerd op uw Bluetooth-apparaat. Zoek en selecteer "WS ALERT X" op uw Bluetooth-apparaat. Wanneer de koppeling tot stand is gekomen, wordt dit bevestigd met het spraakbericht "Pairing complete" (Koppeling voltooid) en "Connected" (Verbonden).

**LET OP:** U kunt het koppelproces altijd onderbreken door aanhoudend (~ 2 seconden) op de Bluetooth-toets te drukken (afb. 8).

**NB:** Wanneer een derde Bluetooth-apparaat met succes is gekoppeld, wordt een van de vorige apparaten uit uw headset verwijderd. Is één van de apparaten verbonden, dan wordt het niet-verbonden apparaat verwijderd. Anders wordt het eerst gekoppelde apparaat verwijderd.

## 8.5.1. BLUETOOTH-APPARATEN OPNIEUW VERBINDEN

Wanneer u de headset inschakelt, probeert deze vijf minuten lang verbinding te maken met alle gekoppelde apparaten. De verbinding wordt bevestigd met het spraakbericht "Connected" (Verbonden).

**Let op:** Is de verbinding verbroken, dan probeert de headset deze dertig seconden lang te herstellen. Als de verbinding wordt verbroken, hoort u het spraakbericht "Disconnected" (Ontkoppeld).

## 8.6. AANGESLOTEN OP TELEFOON

### 8.6.1. DE TELEFOON GEBRUIKEN

(Afb. 8)

Bluetooth-toets	Situatie	Actie
Kort indrukken	Geen activiteit	Afspelen
	Streaming	Pauze
	Binnenkomende oproep	Antwoorden
	Uitgaand gesprek/ lopend gesprek	Einde gesprek
Lang indrukken	Gesprek bezig op een telefoon, inkomende oproep	Einde lopend gesprek, antwoord op inkomende oproep
	Geen activiteit/ Streaming	Spraakbesturing
	Binnenkomende oproep	Afwijzen
	Gesprek op gang	Schakelen tussen telefoon en headset
Kort twee keer indrukken	Streaming	Naar het volgende nummer
		Naar het vorige nummer
Kort drie keer indrukken	Streaming	Naar het vorige nummer

**GOED OM TE WETEN:** Het afspelen van de audio-unit wordt automatisch gepauzeerd wanneer u een gesprek voert. Na het beëindigen van het gesprek gaat het afspelen van de audio automatisch verder.



## 8.7. VERBONDEN MET INTERCOM

### 8.7.1. INTERCOM GEBRUIKEN

(Afb. 8)

Bluetooth-toets	Situatie	Actie
Drukken	Geen activiteit/ Streaming	De intercom opstarten
Vrijlaten	Via intercom zenden	De intercom afsluiten

## 8.8. 3M™ CONNECTED EQUIPMENT, MOBILE APP

Sluit uw "WS™ ALERT™ X Headset" aan met de "3M™ Connected Equipment" mobiele app die zowel Android als iOS ondersteunt. Na aansluiting op de mobiele app, hebt u toegang tot instellingen, configuraties, gebruikersinstructies etc.

**Let op:** Ga voor meer informatie naar de "App Store" of "Google Play" en download de "3M™ Connected Equipment"-app. Voor ondersteuning bij "3M™ Connected Equipment", raadpleegt u de informatie in de app.

## 9. MENUFUNCTIONIES

### 9.1. UW HEADSET CONFIGUREREN

(Afb. 7)

Druk aanhoudend (2 s) op Menu [M] om toegang te krijgen tot het configuratie-menu. Dit wordt bevestigd met het spraakbericht "Menu". Druk kort (1 s) op Menu [M] om door het menu te navigeren. Elke stap binnen het menu wordt bevestigd met een spraakbericht. Druk kort (0,5 s) op [+] of [-] om de verschillende configuraties te activeren, te deactiveren of te wijzigen.

#### 1. Bluetooth pairing (Bluetooth-koppeling)

(Afb. 6)

Bij het spraakbericht "Bluetooth pairing" (Bluetooth-koppeling) drukt u kort (1 seconde) op [+] om te koppelen. Druk kort (0,5 s) op [-] om het koppelen af te breken. Dit wordt bevestigd met het spraakbericht "Pairing on" (Koppeling ingeschakeld). Zoek en selecteer "WS ALERT X" op uw Bluetooth-apparaat. Wanneer de koppeling tot stand is gekomen, wordt dit bevestigd met het spraakbericht "Pairing complete" (Koppeling voltooid) en "Connected" (Verbonden). Druk kort (een seconde) op [-] om het koppelen af te breken. Dit wordt bevestigd met het spraakbericht "Pairing off" (Koppeling uit).

#### 2. Bass boost (Versterking diepe tonen)

(Afb. 7)

Bass boost geeft een voller basgeluid aan gestreamde stereomuziek. Druk kort (1 s) op [+] of [-] om bass boost in- of uit te schakelen.

#### 3. Ambient balance (Omgevingsbalans)

(Afb. 7)

Druk kort (1 s) op [-] om de linkerkant te verhogen en de rechterkant te verlagen. Druk kort (0,5 s) op [+] om de rechterkant te verhogen en de linkerkant te verlagen.

Wanneer de ambient balance gecentreerd is, hoort u het spraakbericht "Center" (Midden).

#### 4. Ambient equalizer

(Afb. 7)

Met de ambient equalizer worden de frequentie-karakteristieken van het omgevingsgeluid gewijzigd. Druk kort (0,5 seconde) op [-] of [+] om het niveau van de ambient equalizer te wijzigen, "Low – Normal – High – Extra high" (laag, normaal, hoog, extra hoog).

#### 5. Sidetone volume (Zijtoonvolume)

(Afb. 7)

De zijtoon is een hoorbare terugkoppeling naar de gebruiker van de headset tijdens een gesprek. Druk kort (0,5 s) op [-] of [+] om het zijtoonvolume te wijzigen, "Off – Low – Normal – High" (uit, laag, normaal, hoog).

#### 6. Battery type (Batterijtype)

(Afb. 7)

Druk kort (~ 0,5 s) op [-] of [+] om het type batterij te vervangen van oplaadbaar naar alkaline en omgekeerd.

#### 7. Reset to factory default (Fabrieksinstellingen herstellen)

(Afb. 9)

Druk kort (een seconde) op [-] of [+] en druk vervolgens aanhoudend (twee seconden) op Menu [M]. Eenspraakbericht zal u begeleiden.

**SLIMME TIP:** Heeft u de headset teruggesteld naar de fabrieksinstellingen, dan staat deze automatisch in de pairing-modus de eerste keer dat u deze weer inschakelt.

## 10. PROBLEEMOPLOSSING

Probleem	Mogelijk probleem/Eventuele oplossing
De headset schakelt niet in.	Zorg dat de batterij in de headset volledig opgeladen is.
	Zwakke batterij Vervang de batterij.
Koppeling mislukt.	Zorg dat het Bluetooth-apparaat dat gekoppeld moet worden is ingesteld op de koppelmodus en klaar is voor koppeling.
	Het Bluetooth-apparaat dat gekoppeld moet worden is buiten bereik.
	1. Verwijder alle Bluetooth-apparaten die met uw telefoon gesynchroniseerd zijn.
	2. Herstart uw telefoon (de telefoon uit- en inschakelen).
	3. Herstel de fabrieksinstellingen van de headset.
4. Koppel uw headset met de telefoon.	
5. Als het probleem blijft bestaan, probeer dan een andere telefoon te koppelen en kijk of dat helpt.	

Probleem	Mogelijk probleem/Eventuele oplossing
Ik hoor gekraak tijdens het streamen/bellen.	Bluetooth gebruikt radiotechnologie en is daarom gevoelig voor objecten tussen de headset en het aangesloten apparaat. U zou in zichtlijn (geen muren e.d.) een afstand van 10 meter tussen de headset en het aangesloten apparaat moeten kunnen overbruggen. Ook de plaats in uw kleding waar u de telefoon draagt kan belangrijk zijn.
Ik heb problemen met de FM-radio-ontvangst.	Zorg dat de batterij in de headset volledig opgeladen is.
	Zwakke batterij. Vervang de batterij.
	De radio-ontvangst is afhankelijk van de topografie en de omgeving waarin u zich bevindt. Als de ontvangst slecht is, probeer het dan in een andere omgeving.

## 11. PRODUCTLEVENSDUUR

Het wordt aanbevolen om uw product binnen 5 jaar na productiedatum te vervangen. De levensduur van het product is sterk afhankelijk van de omgeving waarin het product wordt bewaard, gebruikt, gerepareerd en onderhouden. De gebruiker moet het product regelmatig inspecteren om te bepalen wanneer dit het einde van zijn levensduur heeft bereikt. Tekenen dat het product mogelijk het einde van zijn levensduur bereikt:

- Zichtbare defecten zoals scheuren, vervormingen, losse of ontbrekende onderdelen.
- Ervaring van een verslechtering van de dempingsprestaties van de geluidsbeschermer, vreemde geluiden of een abnormaal hoog geluidsvolume van de elektronische geluidsweggeve van het product.

**LET OP:** Productlevensduur is niet van toepassing op de batterijen.

## 12. REINIGING EN ONDERHOUD

Voer een visuele batterijcheck uit. Vervang de batterijen als deze lekken of defect zijn.

Reinig de buitenkant van de kappen, de hoofdband en de kussens met een doek bevochtigd met zeep en warm water.

**Let op:** De gehoorbeschermer NIET in water dompelen!

Mocht de gehoorbeschermer vochtig worden vanwege regen of zweet, keer de oorkappen dan naar buiten, verwijder de kussens en de schuim-liners en laat deze drogen voordat u ze hermonteert. De oorkussens en schuim-liners kunnen bij gebruik achteruitgaan. Onderzoek deze regelmatig op haarscheuren en andere beschadigingen. Bij regelmatig gebruik raadt 3M aan de schuim-liners en oorkussens ten minste tweemaal per jaar te vervangen om een consistente demping, hygiëne en draagcomfort te garanderen. In een warme en vochtige omgeving moet er vaker worden vervangen om een acceptabele hygiëne te behouden. Beschadigde oorkussens moeten worden vervangen. Zie de onderdelenlijst hieronder.

## 12.1. OORKUSSENS VERWIJDEREN EN VERVANGEN

(Afb. H:11 - H:13)

**H:11** Om het oorkussen te verwijderen, steekt u uw vingers onder de rand van het kussen en trekt het er recht uit.

**H:12** Verwijder de bestaande schuim-liner(s) en monteer nieuwe schuim-liner(s).

**H:13** Vervolgens steekt u een kant van het kussen in de groef van de kap en drukt u op de andere kant zodat het kussen op zijn plek klikt.

## 12.2. BUITENSCHELPEN VERWIJDEREN EN VERVANGEN

(Afb. 1)

De buitenschelpen verwijdert u als volgt: Steek uw vingers of een gereedschap onder de rand van de klem van de buitenschelp en trek naar buiten en naar beneden om de buitenschelp te ontgrendelen. Verwijder de schelp door deze van de basis op te lichten.

De buitenschelpen monteert u als volgt: Druk de klem van de buitenschelp omlaag om ervoor te zorgen dat deze zich in de ontgrendelde positie bevindt. Plaats het lipje aan de bovenrand van de buitenschelp in de sleuf aan de bovenkant van de kap.

Nadat u de buitenschelp volledig op zijn plaats hebt gedrukt, schuift u de klem omhoog om de buitenschelp op de kap te vergrendelen.

## 13. RESERVEONDERDELEN EN ACCESSOIRES

Niet alle reserveonderdelen en accessoires zijn overal verkrijgbaar.

Artikelnummer	Naam
HY82	Hygiëneset (EN, ANSI, CSA/ANSI en AS/NZS)
HY80	HY80 Gel-afdichtingsring (EN en AS/NZS)
210300-664-GY/1	Hoezen voor WS™ ALERT™ headsets, felgeel, 1 paar
210300-664-RD/1	Hoezen voor WS™ ALERT™ headsets, rood, 1 paar
210300-664-BA/1	Hoezen voor WS™ ALERT™ headsets, blauw, 1 paar
210300-664-OR/1	Hoezen voor WS™ ALERT™ headsets, oranje, 1 paar
210300-664-RE/1	Hoezen voor WS™ ALERT™ headsets, roze, 1 paar
210300-664-SV/1	Hoezen voor WS™ ALERT™ headsets, zwart, 1 paar
210300-664-GB/1	Hoezen voor WS™ ALERT™ headsets, neongroen, 1 paar
LR6NM	NiMH oplaadbare AA-batterijen



Artikelnummer	Naam
MT53N-14/1	Electret beugelmicrofoon, 240 mm met stekker incl. windkap M995/2
M995/2	M995 Windkap voor spraakmicrofoon
HY100A	HY100A Clean beschermhoes voor eenmalig gebruik
HYM1000	Microfoonhoes (4,5 meter)





## 14. OPBERGEN

- Bewaar het product voor en na gebruik in een schone en droge ruimte.
- Berg het product altijd op in de originele verpakking en uit de buurt van directe hittebronnen en zonlicht, stof en schadelijke chemicaliën.
- Opslagtemperatuur: Tussen -20 °C (-4 °F) en 40 °C (104 °F).
- Relatieve vochtigheid: <90%.
- Uitvoeringen met hoofdband en nekbeugel: Zorg ervoor dat er geen druk wordt uitgeoefend op de hoofdband of nekbeugel en dat de kussens niet worden samengedrukt.
- Uitvoering met carrierbevestiging: Zorg ervoor dat de gehoorbeschermers in de werkstand staan (zie afb. I:6) en dat de kussens niet worden samengedrukt.
- **LET OP:** Verwijder de batterijen alvorens u het product voor langere tijd opbergt.

## 15. PICTOGRAMMEN

Dit is een algemeen hoofdstuk en geeft een toelichting van de verschillende symbolen op labels, verpakking en/of het product zelf.

Pictogram	Beschrijving
	Uit de regen en droog houden (max. 90% vochtigheid).
	De max. en min. temperatuur waarop het item bewaard moet worden.
	Informatie die betrekking heeft op de gebruiksinstructies. Volg de gebruiksinstructies bij het gebruik van het apparaat.

Pictogram	Beschrijving
	Ga voorzichtig te werk bij de bediening van het apparaat. De huidige situatie heeft alertheid of actie van de gebruiker nodig om ongewenste gevolgen te voorkomen.
	Het land waar de producten zijn gemaakt. De "CC" moet worden vervangen door een landcode van twee letters CN = China, SE = Zweden of PL = Polen (ISO 3166-1). De productiedatum wordt als volgt gespecificeerd: JJJJ/MM.
	De fabrikant van een product.
	WEEE (afgedankte elektrische en elektronische apparatuur). Het product bevat elektrische en elektronische componenten en mag daarom niet via de normale afvalinzameling worden afgevoerd. Raadpleeg de lokale richtlijnen met betrekking tot het afdanken van elektronische apparatuur.
	Recyclingsymbool. Recycle dit product bij een inzamelingsstation voor elektrische en elektronische apparatuur.

## 16. GARANTIE EN AANSPRAKELIJKHEIDSBEPERKING

**LET OP:** De volgende verklaringen zijn niet van toepassing in Australië en Nieuw-Zeeland.

De consument moet vertrouwen op zijn wettelijke rechten.

### 16.1. GARANTIE

In het geval dat een veiligheidsproduct van 3M Personal Safety Division materiaal- of fabricagefouten vertoont, of niet in overeenstemming blijkt te zijn met enige uitdrukkelijke garantie voor een specifiek doel, is de enige verplichting van 3M en uw uitsluitend recht, dat 3M naar eigen keuze de reparatie, vervanging of restitutie van de aankoop prijs van het gebrekkige onderdeel of product verzorgt, mits het probleem tijdig wordt gemeld en het bewijs wordt geleverd dat het product is opgeslagen, onderhouden en gebruikt in overeenstemming met de schriftelijke instructies van 3M.

TENZIJ BIJ WET VERBODEN, IS DEZE GARANTIE EXCLUSIEF EN VERVANGT DEZE ENIGE EXPLICIETE OF IMPLICIETE GARANTIE MET BETREKKING TOT VERKOOPBAARHEID, GESCHIKTHEID VOOR EEN BEPAALD DOEL, ENIGE ANDERE KWALITEITSGARANTIE OF ENIGE GARANTIE DIE VOORTVLOEIT UIT EEN TRANSACTIE, GEBRUIKELIJKHEID OF HANDEL, MET UITZONDERING VAN INBREUK OP NAAMEIGENDOM OF OCTROOI.

3M heeft in verband met deze garantie geen verplichting ten opzichte van enig product dat gebreken vertoont als gevolg van ontoereikende of foutieve opslag, gebruik of onderhoud; als gevolg van het niet naleven van de handleiding van het product; of als gevolg van wijzigingen of schade aan het product te wijten aan een ongeluk, verwaarlozing of verkeerd gebruik.

## 16.2. AANSPRAKELIJKHEIDSBEPERKING

TENZIJ VERBODEN BIJ WET IS 3M IN GEEN GEVAL AANSPRAKELIJK VOOR DIRECTE, INDIRECTE, SPECIALE, INCIDENTELE OF GEVOLGSCHADE OF SCHADE (INCLUSIEF WINSTDERVING) TE WIJTEN AAN DIT PRODUCT, ONGEACHT ENIGE INGEROEPEN JURIDISCHE THEORIE. DE HIERIN BESCHREVEN REMEDIES ZIJN EXCLUSIEF.

## 16.3. GEEN AANPASSINGEN

Er mogen aan dit apparaat geen wijzigingen worden aangebracht zonder de schriftelijke toestemming van 3M Company. Ongeautoriseerde wijzigingen kunnen de garantie en de bevoegdheid van de gebruiker om het apparaat te gebruiken ongeldig maken.

## 17. AFDANKEN

---

### 17.1. BATTERIJEN WEGWERPEN

Oplaadbare batterijen moeten meestal volgens de lokale, provinciale en nationale wetgeving worden gerecycled. Voor het op de juiste manier recyclen/afdanken van de batterijen volgt u de lokale afvalvoorschriften. In de Verenigde Staten en Canada werkt 3M Company samen met Call2Recycle (RBRC) om u te helpen bij de recycling om ervoor te zorgen dat de oplaadbare batterijen uit onze producten op de juiste manier worden gerecycled. Om u te ondersteunen bij het gebruik van deze recyclingservice kunt u contact opnemen met de Call2Recycle-informatiehelplijn voor batterijrecycling op het nummer 1-800-8-BATTERY (1-800-822-8837). Daarnaast vindt u meer informatie over de richtlijnen van Call2Recycle op [www.call2recycle.org](http://www.call2recycle.org).



## 17.2. AFDANKEN ELEKTRONISCH AFVAL

Australië Wij verwijzen klanten naar hun lokale gemeente voor het afdanken van elektronica bij het einde van de levensduur.

Nieuw-Zeeland Klanten moeten elektronica aan het einde hun de levensduur wegwerpen in de lokale afvalbakken voor elektronisch afval.

Apparaat moet worden afgedankt overeenkomstig de lokale wet- en regelgeving.

**3M™ PELTOR™ WS™ ALERT™ X-headset****MRX21A4WS6\*****MRX21P3E4WS6\*****\*Angir en produktvariant****1. INNLEDNING**

Gratulerer og takk for at du har valgt dette headsetet som kommunikasjonsløsning!

**1.1. TENKT BRUK**

Målet med disse headsetene er å gi arbeidere beskyttelse mot skadelige støynivåer og høye lyder samtidig som brukeren kan kommunisere med innebygd Bluetooth-teknologi og høre omgivelsene via omgivelsesmikrofonene. Det forventes at alle brukere leser og forstår den medfølgende bruksanvisningen samt at de er kjent med bruken av dette produktet.

Produkter fra 3M PSD er bare ment for yrkesmessig bruk.

I Europa kan noen produkter fra 3M PELTOR også være egnet for visse typer ikke-yrkesmessig bruk. Les og følg alltid bruksanvisningen.

**1.2. BÆRER**

Ordet bærer som brukes i dette dokumentet, henviser til hodevern, ansiktsvern og/eller ikke-beskyttende enheter.

**2. SIKKERHET****2.1. VIKTIG**

Vennligst les, forstå og følg all sikkerhetsinformasjon i denne bruksanvisningen før du bruker produktet. Ta vare på bruksanvisningen for fremtidig referanse. For ytterligere informasjon eller eventuelle spørsmål, kontakt 3Ms tekniske service (kontaktinformasjon finnes på den siste siden).

 **ADVARSEL**

Dette hørselvernet bidrar til å redusere eksponering for skadelig støy og andre høye lyder. Feil bruk eller hvis du unnlater å bruke hørselvernet til enhver tid når du er eksponert for farlig støy, kan føre til tap av hørsel eller hørselsskader. For korrekt bruk, kontakt arbeidslederen, se bruksanvisningen eller ring 3Ms tekniske service. Hvis hørselen din virker redusert eller du hører en ringing eller summing under eller etter eksponering for støy (inkludert skuddstøy), eller hvis du av andre grunner mistenker at du har problemer med hørselen, forlat støymrådet umiddelbart og oppsøk lege og/eller snakk med arbeidslederen din.

**Dersom man unnlater å følge disse instruksjonene, kan det føre til alvorlig skade eller dødsfall:**

- Dette hørselvernet har en audiofunksjon for underholdning. Lytting til musikk eller annen audiokommunikasjon kan redusere din bevissthet om situasjonen og evne til å høre varsel signaler på en bestemt arbeidsplass. Hold deg våken og juster lydvolument til laveste akseptable nivå.
- For å redusere faren for å antenne en eksplosjon, må ikke-egensikre produkter og tilbehør ikke brukes i en potensielt eksplosiv atmosfære.

**Dersom man unnlater å følge disse instruksjonene, kan det redusere den beskyttelsen som hørselvernet gir og det kan føre til tap av hørsel:**

- 3M anbefaler sterkt at man tester den personlige tilpasningen av hørselvernet. Forskning antyder at mange brukere vil oppnå mindre støyreduksjon enn dempningsverdien(e) som er angitt på pakken på grunn av variasjon og ferdighet i tilpasning samt brukerens motivasjon. Se gjeldende forordninger og veiledningen for hvordan du justerer dempningsverdien(e). Hvis det ikke finnes gjeldende forordninger, anbefales det å redusere dempningsverdien(e) som er angitt på pakken, slik at man bedre kan anslå den typiske beskyttelsen.
- EPA i USA spesifiserer støyreduksjonsverdi (NRR) som et mål på hørselvernets støyreduksjon. 3M gir imidlertid ingen garantier for at NRR er egnet til dette formålet. 3M anbefaler sterkt at man tester den personlige tilpasningen av hørselvernet. Forskning antyder at mange brukere vil oppnå mindre støyreduksjon enn dempningsverdien(e) som er angitt på pakken på grunn av variasjon og ferdighet i tilpasning samt brukerens motivasjon. Se gjeldende forordninger og veiledningen for hvordan du justerer dempningsverdien(e). Det anbefales at støyreduksjonsverdien (NRR) reduseres med 50 % for at man bedre skal kunne anslå den typiske beskyttelsen.
- Sørg for at det velges riktig hørselvern, og at det tilpasses, justeres og vedlikeholdes som påkrevd. Feil tilpasning av hørselvernet vil gjøre det mindre effektivt når det gjelder å dempe støy. Se de vedlagte instruksjonene for riktig tilpasning.
- Inspiser hørselvernet nøye før hver gang det brukes. Hvis det er skadet, velg et uskadet hørselvern i stedet eller unngå støvende miljøer.
- Når det er påkrevd å bruke annet personlig verneutstyr (f.eks. vernebriller, pustemasker osv.), velg fleksible brillestenger eller remmer med lav profil for å minimere innvirkningen på hørselvernets øreputer. Skyv bort hår og ta av andre unødvendige ting (f.eks. lue, smykker, hodetelefoner, hygienetrekkl osv.) som kan påvirke tetningen til hørselvernutputen og redusere hørselvernets beskyttelse.
- Unngå å bøye eller omforme hode- eller nakkebøylen, og kontroller at den har tilstrekkelig kraft til å holde hørselvernet godt på plass.
- Hørselvernet, og spesielt øreputene, kan bli svekket ved bruk og bør undersøkes med hyppige mellomrom med tanke på f.eks. sprekker og lydlekasjer. Ved jevnlig bruk, skift ut skumfôringene og øreputene minst to ganger i året for å opprettholde god beskyttelse, hygiene og komfort.
- Hvis kravene ovenfor ikke følges, vil den beskyttelsen som hørselvernet gir, bli betydelig svekket.

**EN 352 sikkerhetserklæring:**

- Bruk av hygienetrekkl på øreputene kan påvirke hørselvernets akustiske egenskaper.
- Ytelsen kan bli dårligere etter hvert som batteriene brukes. Den typiske perioden med kontinuerlig bruk som kan forventes av hørselvernet, er ca. 75 timer.
- Dette produktet kan bli negativt påvirket av enkelte kjemiske stoffer. Ytterligere opplysninger kan fås ved henvendelse til produsenten.
- Dette hørselvernet festet til hodevern og/eller ansiktsvern har stor størrelse. Hørselvernet festet til hodevern og/eller ansiktsvern som er i samsvar med EN 352-3, har middels, liten eller stor størrelse.

Hørselvernet med middels størrelse vil passe de fleste brukere. Hørselvernet med liten eller stor størrelse er designet for å passe brukere som ikke kan bruke middels størrelse.

- Uteffekten fra audiokretsen i dette hørselvernet kan overskride grensen for den daglige lydeksponeringen.
- Underholdningslydsignalet overskrider ikke 82 dB(A). Maksimalt lydutgangsnivå er 77,6 dB(A) ved –10 dBFS.

## 2.2. FORSIKTIG

- Fare for eksplosjon hvis batteriet erstattes med et batteri av feil type.
- Bruk alltid produktspesifikke 3M reservedeler. Bruk av uautoriserte reservedeler kan redusere den beskyttelsen som produktet gir.
- Bruk bare ikke-oppladbare AA- eller AAA-batterier (etter hva som er aktuelt) eller 3M™ PELTOR™ Ni-MH oppladbare LR6NM- eller LR03NM-batterier (etter hva som er aktuelt). Disse oppladbare batteriene er kanskje ikke tilgjengelige på alle markeder.

## 2.3. MERK

- Når hørselvernet brukes som beskrevet i denne bruksanvisningen, bidrar det til å redusere eksponering for både kontinuerlig støy, f.eks. støy fra industri, kjøretøy og fly, og svært kraftig impulsstøy, f.eks. skuddstøy. Det er vanskelig å forutsi den påkrevde og/eller faktiske beskyttelsen av hørselen som oppnås ved eksponering for impulsstøy. Når det gjelder skuddstøy, vil våpentypen, antall skuddserier, riktig valg, tilpasning og bruk av hørselvern, riktig vedlikehold av hørselvernet og andre variabler påvirke ytelsen. Hvis du vil vite mer om beskyttelse mot impulsstøy, se [www.3M.com](http://www.3M.com).
- Dette hørselvernet har nivåavhengig demping. Før bruk bør brukeren sjekke at den fungerer som det skal. Hvis brukeren oppdager forstyrrelser eller defekter, bør han eller hun lese produsentens råd om vedlikehold og utskifting av batterier.
- Dette hørselvernet leveres med en sikkerhetsrelatert audioinngang. Før bruk bør brukeren sjekke at den fungerer som det skal. Hvis det oppdages forstyrrelser eller defekter, bør brukeren lese produsentens råd om vedlikehold.
- Dette hørselvernet begrenser underholdningslydsignalet til 82 dB(A) effektivt til øret.
- I Canada må brukere av bæriere i kombinasjon med hørselvern følge CSA Standard Z94.1 for industrielle vernehjelmer.
- Temperaturområde for bruk: –20 °C (–4 °F) til 50 °C (122 °F)
- Bland ikke gamle og nye batterier.
- Bland ikke alkaliske, standard (karbon-sink) eller oppladbare batterier.
- Ved kassering av batterier, følg lokale regler og forskrifter for avfallshåndtering.
- Merk: Produktbildene er bare ment som illustrasjon.

## 2.4. ERKLÆRINGER PÅKREVD AV EPA I USA

Feil tilpasning av hørselvernet vil gjøre det mindre effektivt når det gjelder å dempe støy. Se de vedlagte instruksjonene for riktig tilpasning.

Selv om hørselvernet kan anbefales for å beskytte mot skadelige effekter av impulsstøy, er støyreduksjonsverdiene (NRR) basert på demping av kontinuerlig støy og de angir kanskje ikke nøyaktig den beskyttelsen man oppnår mot impulsstøy som f.eks. skuddstøy (ordlyd påkrevd av EPA).

Det støynivået som når en persons øre når hørselvernet brukes i henhold til instruksjonene, tilsvarer omtrent differansen mellom det A-vektede omgivelsesstøynivået og støyreduksjonsverdien.

Eksempel:

1. Omgivelsesstøynivået som måles ved øret, er 92 dB(A).
2. Støyreduksjonsverdien er 23 desibel (dB).
3. Støynivået som når øret, er ca. 69 dB(A).

**FORSIKTIG:** For støymiljøer som domineres av frekvenser under 500 Hz, bør man bruke det C-vektede omgivelsesstøynivået.

## 3. GODKJENNINGER

Alle godkjenningene som det henvises til i dette avsnittet, gjelder kanskje ikke for din spesifikke modell. Hvis en godkjenning ikke gjelder for din modell, kan du se det på etiketten(e) på produktet.

### 3.1. EUROPEISKE GODKJENNINGER

#### EU

3M Svenska AB erklærer herved at Bluetooth-funksjonen er i samsvar med direktiv 2014/53/EU og andre aktuelle direktiver slik at kravene til CE-merking er oppfylt.

3M Svenska AB erklærer også at dette hørselvernet av typen personlig verneutstyr er i samsvar med EU-forordning 2016/425.

Det personlige verneutstyret (PPE) revideres årlig av SGS Fimko Ltd., Takomtie 8, FI-00380 Helsingfors, Finland, bemyndiget organ nr. 0598 og typegodkjennes av PZT GmbH, bemyndiget organ nr. 1974, Bismarckstrasse 264 B, 26389 Wilhelmshaven, Tyskland.

Produktet er blitt testet og godkjent i samsvar med EN 352-1:2020, EN 352-3:2020, EN 352-4:2020, EN 352-6:2020 og EN 352-8:2020.

#### GB

3M Svenska AB erklærer herved at Bluetooth og radiokommunikasjonen er i samsvar med Radiodirektiv 2017 og andre aktuelle forordninger slik at kravene til UKCA-merking er oppfylt.

3M Svenska AB erklærer også at dette hørselvernet av PPE-type er i samsvar med Storbritannias forordning om personlig verneutstyr (forordning 2016/425 som er tatt inn i britisk lov og endret).

Det personlige verneutstyret revideres årlig og typegodkjennes av SGS United Kingdom Limited, Rossmore Business Park, Ellesmere Port, Cheshire CH65 3EN, Storbritannia, bemyndiget organ nr. 0120. Produktet er blitt testet og godkjent i samsvar med EN 352-1:2020, EN 352-3:2020, EN 352-4:2020, EN 352-6:2020 og EN 352-8:2020.

## EU og GB

Gjeldende lovgivning kan fastslås ved å lese samsvarserklæringen (DoC) på [www.3M.com/peltor/doc](http://www.3M.com/peltor/doc). Samsvarserklæringen angir om andre typegodkjenninger også er gjeldende. Når du henter samsvarserklæringen, vennligst finn ditt delenummer. Hørselvernets delenummer finnes nederst på den ene ørekoppen. Du kan se et eksempel på bildet nedenfor.



Du kan få et eksemplar av samsvarserklæringen og annen påkrevd informasjon i forordningene og direktivene ved å kontakte 3M i det landet der du kjøpte produktet. For kontaktinformasjon, se de siste sidene i denne bruksanvisningen.

## 3.2. FCC- OG IC-INFORMASJON

Denne enheten er i samsvar med del 15 i FCC-reglene og ISED Canadas lisensfrie spesifikasjoner for radiostandarder. Bruken er underlagt følgende tilvilkår: (1) Denne enheten må ikke forårsake skadelig interferens, og (2) denne enheten må akseptere eventuell interferens som mottas, inkludert interferens som kan føre til at enheten ikke fungerer optimalt.

**MERK:** Dette apparatet er testet og konstatert å være i samsvar med grensene for en digital enhet i klasse B, i henhold til del 15 i FCC-reglene. Disse grensene er fastsatt for å gi rimelig beskyttelse mot skadelig interferens i en boliginstallasjon. Dette apparatet genererer, bruker og kan utstråle radiofrekvensenergi og kan, dersom det ikke installeres og brukes i samsvar med instruksjonene, forårsake skadelig interferens for radiokommunikasjon. Det er imidlertid ingen garanti for at interferens ikke vil oppstå i en bestemt installasjon. Hvis apparatet forårsaker skadelig interferens, noe som kan fastslås ved å slå det av og på, anbefales det at brukeren prøver å korrigere interferensen med ett eller flere av følgende tiltak:

- Justere eller omplassere mottaksantennen.
- Øke avstanden mellom de to enhetene som skaper interferens.
- Rådføre seg med 3Ms tekniske støtte.

Denne bærbara enheten med antenne overholder eksponeringsgrensene til FCC/IC RF for allmenn befolkning / ukontrollert eksponering. Antennen som brukes for denne enheten, må ikke plasseres eller brukes sammen med andre antenner eller sendere. Endringer eller modifikasjoner som ikke er uttrykkelig godkjent av den parten som er ansvarlig for regelletterlevelse, kan oppheve brukerens rett til å bruke utstyret.

CAN ICES-3 (B)/NMB-3(B)

## 4. FORKLARING AV STANDARDTABELLER

Lyddempningen ble beregnet med enheten slått av.

### 4.1. EUROPA OG AUSTRALIA / NEW ZEALAND

3M anbefaler sterkt at man tester den personlige tilpasningen av hørselvern. Forskning antyder at mange brukere vil oppnå mindre støyreduksjon enn dempningsverdien(e) som er angitt på pakken på grunn av variasjon og ferdighet i tilpasning samt brukerens motivasjon. Se gjeldende forordninger og veiledningen for hvordan du justerer dempningsverdien(e). Hvis det ikke finnes gjeldende forordninger, anbefales det å redusere dempningsverdien(e) som er angitt på pakken, slik at man bedre kan anslå den typiske beskyttelsen.

### 4.2. EUROPEISK STANDARD EN 352 EN 352-1, EN 352-3

Tabellref.	Beskrivelse
<b>A:A</b>	Hørselvernets hodebøyle med skumputer
<b>A:B</b>	Hørselvernets hodebøyle med gelputer
<b>A:C</b>	Hørselvernets bærefeste med skumputer
<b>A:D</b>	Hørselvernets bærefeste med gelputer
<b>A:1</b>	$f$ = Oktavbåndets senterfrekvens (Hz)
<b>A:2</b>	MV = Middelverdi (dB)
<b>A:3</b>	SD = Standardavvik (dB)
<b>A:4</b>	APV* = MV – SD (dB) *Antatt beskyttelsesverdi
<b>A:5</b>	H = Anslått hørselbeskyttelse for lyder med høy frekvens ( $f \geq 2\ 000$ Hz). M = Anslått hørselbeskyttelse for lyder med middels frekvens ( $500\text{ Hz} < f < 2\ 000$ Hz). L = Anslått hørselbeskyttelse for lyder med lav frekvens ( $f \leq 500$ Hz).  SNR = Single Number Rating for hørselvernets ytelse
<b>A:6</b>	S = liten M = medium L = stor

### EN 352-4 Nivåavhengig funksjon

Tabellref.	Beskrivelse
<b>B:A</b>	Kriterienivåer
<b>B:1</b>	H = Kriterienivå for høyfrekvent støy M = Kriterienivå med mellomfrekvent støy L = Kriterienivå med lavfrekvent støy

## EN 352-6 Elektrisk sikkerhetsrelatert audioinngang

Tabellref.	Beskrivelse
C:A	Ekstern trådløs sikkerhetsrelatert audioinngang
C:1	Inngangssignal (dBFS)
C:2	Lydutgangsnivå (dB(A))
C:3	Kriterieinngangssignalet (dBFS) som tilsvarer et lydutgangsnivå på 82 dB(A)
C:4	Lydutgangsnivå for maksimalt inngangssignal (dB(A))
C:5	Tid ekvivalent til 82 dB(A) i løpet av 8 t (tt:mm) for maksimalt inngangssignal

### 4.3. STANDARDENE ANSI S3.19-1974 (USA) OG CSA 22.2 (CANADA)

EPA i USA spesifiserer støyreduksjonsverdi (NRR) som et mål på hørselsvernets støyreduksjon. 3M gir imidlertid ingen garantier for at NRR er egnet til dette formålet. 3M anbefaler sterkt at man tester den personlige tilpasningen av hørselvern. Forskning antyder at mange brukere vil oppnå mindre støyreduksjon enn dempningsverdien(e) som er angitt på pakken på grunn av variasjon og ferdighet i tilpasning samt brukerens motivasjon. Se gjeldende forordninger og veiledningen for hvordan du justerer dempningsverdien(e). Det anbefales at støyreduksjonsverdien (NRR) reduseres med 50 % for at man bedre skal kunne anslå den typiske beskyttelsen.

Tabellref.	Beskrivelse
E:A	Hørselvernets hodebøyle med skumputer
E:B	Hørselvernets bærerfeste med skumputer
E:1	Frekvens (Hz)
E:2	Gjennomsnittlig dempning (dB)
E:3	Standardavvik (dB)
E:4	NRR = Noise Reduction Rating (støyreduksjonsverdi)
E:5	CSA-klasse (CSA = Canadian Standard Association)

### 4.4. STANDARD AS/NZS 1270:2002

Tabellref.	Beskrivelse
F:A	Hørselvernets hodebøyle med skumputer / Hørselvernets hodebøyle med gelputer
F:B	Hørselvernets bærerfeste med skumputer / Hørselvernets bærerfeste med gelputer
F:1	f = Frekvens (Hz)
F:2	M <sub>f</sub> = Gjennomsnittlig dempning (dB)

Tabellref.	Beskrivelse
F:3	SD <sub>f</sub> = Standardavvik (dB)
F:4	M <sub>f</sub> – SD <sub>f</sub> = Gjennomsnittlig dempning minus standardavvik
F:5	SLC <sub>90</sub> = verdi for Sound Level Conversion (lydnivåkonvertering)
F:6	Klasse
F:7	Klemkraft (N)

### 4.5. BÆRERENHETER

Disse hørselvernene bør monteres på, og bare brukes med, de bærerenheterne som er oppført i tabell D. Hørselvernene ble testet i kombinasjon med bærerenheterne oppført i tabell D, og kan gi andre beskyttelsesnivåer hvis de brukes med andre bærerenheter.

Forklaring av tabellen med bærerfester:

Tabellref.	Beskrivelse
D:A	Kompatible bærerenheter
D:B	Hørselvernets bærerfeste med skumputer
D:C	Hørselvernets bærerfeste med gelputer
D:1	Produsent
D:2	Modell
D:3	Festekode
D:4	Hodestørrelse: S = liten, M = medium, L = stor

Ved valg av tilbehør til personlig åndedrettsvernustyr, f.eks. hørselvern festet til en bærer, vennligst se NIOSH-godkjenningsetiketten eller kontakt 3Ms tekniske service for å få informasjon om godkjente konfigurasjoner.

## 5. OVERSIKT

### 5.1. G) KOMPONENTER

(Figur G)

**G:1** Hodebøyle (PVC, PA)

**G:2** Hodebøyletråd (rustfritt stål)

**G:3** Topunktsfeste (POM)

**G:4** Pute (PVC-folie og PUR-skum)

**G:5** Skumføring (PUR-skum)

**G:6** Ørekopp (ABS)

**G:7** Nivåavhengig mikrofon for lytting til omgivelsene (PUR-skum)

**G:8** Talemikrofon (ABS, PA)

**G:9** Vindbeskytter (PUR-skum)



## 6. OPPSETT

### 6.1. GENERELT

Følgende punkter beskriver de viktigste tiltakene for å gjøre produktet klart til bruk.

### 6.2. TA UT OG SETTE INN BATTERIER

Sørg for at du har lest og forstått innholdet i kapittel 2. Sikkerhet før batteriet/batteriene skiftes.

(Figur 1)

1. Løsne låseklemmen på venstre ørekopp med fingrene.
2. Åpne ørekoppen.
3. Sett inn eller skift batterier. Kontroller at polariteten stemmer med merkingen.
4. Lukk ørekoppen og sett låseklemmen i låst posisjon.

**MERK:** Endre batteritype hvis du bytter fra oppladbare batterier til ikke-oppladbare, se "Konfigurerer headsetet".

### 6.3. DRIFTSTID

Omtrentlig brukstid med nye AA alkaliske batterier og fulladete LR6NM oppladbare batterier (2 100 mAh):

Bluetooth-streaming og nivåavhengig funksjon ca. 75 timer.

**MERK:** Driftstiden kan variere avhengig av omgivelser, temperatur og batteriets alder/tilstand.

## 7. INSTRUKSJONER FOR TILPASNING

Inspiser hørselvernet nøye før hver gang det brukes. Hvis det er skadet, velg et uskadet hørselvern i stedet eller unngå støyende miljøer.

### 7.1. HODEBØYLE

(Figur H:1–H:3)

**H:1** Skyv ut ørekoppene og vipp toppen av koppen ut ettersom kabelen må ligge på utsiden av hodebøylen.

**H:2** Juster høyden på ørekoppene ved å føre dem opp eller ned samtidig som du holder hodebøylen på plass.

**H:3** Hodebøylen bør være plassert på tvers av toppen av hodet som vist og bør bære headsetets vekt.

### 7.2. BÆRERFESTE

(Figur H:4–H:8)

**H:4** Før bærerfestet inn i sporet på bæreren og smekk det på plass (H:5).

**H:6** Arbeidsmodus: Press hodebøyletrådene innover inntil du hører et klikk på begge sider. Kontroller at ørekoppene og hodebøyletrådene ikke presser mot kanten av bæreren i arbeidsmodus ettersom det kan redusere hørselvernets støydemping.

**H:7** Ventilasjonsmodus: For å veksle fra arbeidsmodus til ventilasjonsmodus for enheten trekker du ørekoppene utover inntil du hører et klikk. Unngå å plassere ørekoppene mot bæreren (H:8) ettersom det kan hindre ventilasjonen.

### 7.3. MIKROFON

(Figur H:9–H:10)

For å maksimere talemikrofonens ytelse i støyfulle områder bør den plasseres svært nær munnen (mindre enn 3 mm).

Se figur H:9 og H:10.

## 8. INSTRUKSJONER FOR BRUK

### 8.1. SLÅ PÅ OG AV

(Figur 2)

Langt trykk (~ 2 s) på Power-knappen for å slå headsetet på eller av. Du hører en bekreftende talemelding "Power on" (påslått) eller "Power off" (avslått).

Første gang du slår på headsetet, går det automatisk til parkoblingsmodus.

**MERK:** Hvis det ikke er blitt trykt på noen knapper i løpet av 4 timer, slår headsetet seg av automatisk. Du hører en bekreftende talemelding: "Automatic power off" (automatisk avslåing).

### 8.2. JUSTERE OG VELGE LYDKILDENS VOLUMNIVÅ

(Figur 3)

Juster det aktive lydvolume med et kort trykk (~ 0,5 s) på knappen [+ ] eller [-].

Endre aktiv lydkilde med et kort trykk (~ 0,5 s) på Power-knappen.

Lydkilden kan være en av følgende:

- Telefon
- Lytting til omgivelsene
- Streaming
- Bluetooth-radio

**SMART TIPS:** Du kan konfigurere bassforsterkning, omgivelsesbalanse og omgivelses-equalizer. Langt trykk (~ 2 s) på Menu-knappen [M] for å få tilgang til konfigurasjonsmenyen.

Se *Konfigurerer headsetet*.

### 8.3. LYTTING TIL OMGIVELSENE

Hjelper til med å beskytte hørselen din mot potensielt skadelige støynivåer. Omgivelsesmikrofoner hjelper deg med å høre kjøretøy som nærmer seg, alarmer og andre varselsignaler med lav støy når det er nødvendig og gir deg hørselbeskyttelse ved høy støy, men du kan fremdeles snakke normalt og gjøre deg hørt.

### 8.4. KOMMUNISERE ANSIKT TIL ANSIKT (PUSH-TO-LISTEN, PTL)

(Figur 4)

Med Push-To-Listen-funksjonen kan du omgående lytte til omgivelsene ved å dempe Bluetooth-lydvolumet og aktivere de nivåavhengige mikrofonene. Kort trykk (~ 0,5 s) to ganger på Power-knappen for å aktivere Push-To-Listen. Kort trykk en av hvilken som helst knapp for å deaktivere Push-To-Listen.

### 8.5. PARKOBLE EN BLUETOOTH-ENHET

**MERK:** PELTOR-produktets evne til å kommunisere med eksterne enheter (f.eks. mobiltelefoner eller radioer) via Bluetooth og/eller kabel kan bli påvirket av programvaren i den eksterne enheten. Deler av den beskrevne funksjonaliteten vil kanskje ikke fungere med alle eksterne enheter og kan bli påvirket av programvare- og maskinvareoppdateringer på den bestemte enheten.

(Figur 5)

Første gang du slår på headsetet, går det automatisk til parkoblingsmodus. En talemelding bekrefter *"Bluetooth pairing on"* (parkobling aktivert). Det er også mulig å gå til parkoblingsmodus fra menyen, se *"Konfigurere headsetet"*. Du kan også bruke et langt trykk (~ 5 s) på Power-knappen fra av-modus.

Kontroller at Bluetooth-kommunikasjon er aktivert i Bluetooth-enheten din. Søk etter og velg **"WS ALERT X"** på Bluetooth-enheten. En talemelding bekrefter at parkoblingen er fullført, *"Pairing complete"* (parkobling fullført) og *"Connected"* (tilkoblet).

**MERK:** Du kan alltid avslutte parkoblingsprosessen med et langt trykk (~ 2 s) på Bluetooth-knappen (fig. 8).

**MERK:** Når en tredje Bluetooth-enhet parkobles, fjernes en av de tidligere parkoblede enhetene fra headsetet. Hvis en av enhetene er tilkoblet, fjernes den enheten som ikke er tilkoblet. Hvis ikke, fjernes den første parkoblede enheten.

### 8.5.1. KOBLE TIL BLUETOOTH-ENHETER PÅ NYTT

Når headsetet slås på, prøver det å koble til alle parkoblede enheter på nytt i løpet av 5 minutter. En talemelding bekrefter tilkoblingen *"Connected"* (tilkoblet).

**MERK:** Hvis forbindelsen går tapt, prøver headsetet å koble til på nytt i løpet av 30 sekunder. Hvis du mister forbindelsen, vil en talemelding informere deg om det: *"Disconnected"* (frakoblet).

## 8.6. KOBLET TIL TELEFON

### 8.6.1. BETJENE TELEFONEN

(Figur 8)

Bluetooth-knapp	Tilstand	Handling
Kort trykk	Ingen aktivitet	Avspille
	Streaming	Pause
	Innkommende samtale	Svare
	Utgående samtale / Samtale pågår	Avslutte samtale
	Samtale pågår på telefon, innkommende samtale	Avslutte pågående samtale, svare på innkommende samtale
Langt trykk	Ingen aktivitet / Streaming	Stemme kontroll
	Innkommende samtale	Avvise
	Samtale pågår	Veksle samtalen mellom telefon/ headset
	Samtale pågår på telefon, innkommende samtale	Avvise innkommende samtale
Kort dobbelttrykk	Streaming	Hoppe til neste spor
Kort trippeltrykk	Streaming	Gå til forrige spor

**VISSTE DU AT:** Avspilling av audio settes automatisk i pausemodus fra avspillingsenheten når du har en pågående samtale. Etter avsluttet samtale starter audioavspillingen automatisk opp igjen.

## 8.7. KOBLET TIL TOVEISRADIO

### 8.7.1. BETJENE TOVEISRADIOEN

(Figur 8)

Bluetooth-knapp	Tilstand	Handling
Trykk	Ingen aktivitet / Streaming	Starte sending på toveisradio
Slipp	Sende på toveisradio	Stoppe sending på toveisradio

## 8.8. 3M™ CONNECTED EQUIPMENT, MOBILAPP

Koble til WS™ ALERT™ X-headsetet med mobilappen "3M™ Connected Equipment" som støtter både Android og iOS. Når du er koblet til mobilappen, har du tilgang til innstillinger, konfigurasjoner, bruksanvisning osv.

**MERK:** For mer informasjon, gå til "App Store" eller "Google Play" og last med appen "3M™ Connected Equipment". Hvis du trenger support for "3M™ Connected Equipment", vennligst se informasjonen i mobilappen.

## 9. MENYFUNKSJONER

### 9.1. KONFIGURERE HEADSETET

(Figur 7)

Langt trykk (~ 2 s) på Menu-knappen [M] for å få tilgang til konfigurasjonsmenyen. Dette bekreftes med talemeldingen *"Menu"* (meny). Kort trykk (1 s) på Menu-knappen [M] for å navigere i menyen. En talemelding bekrefter hvert menytrinn. Kort trykk (~ 0,5 s) på knappen [+] eller [-] for å aktivere/deaktivere/endre ulike konfigurasjoner.

#### 1. Bluetooth pairing (Bluetooth parkobling)

(Figur 6)

Når du hører talemeldingen *"Bluetooth pairing"* (Bluetooth-parkobling), kort trykk (1 s) på [+] knappen for å starte parkoblingen. Kort trykk (~ 0,5 s) på [-] knappen for å stoppe parkoblingen. En talemelding bekrefter, *"pairing on"* (parkobling på). Søk etter og velg **"WS ALERT X"** på Bluetooth-enheten. En talemelding bekrefter at parkoblingen er fullført *"Pairing complete"* (parkobling fullført) og *"Connected"* (tilkoblet). Kort trykk (1 s) på knappen [-] for å stoppe parkoblingen. En talemelding bekrefter, *"Pairing off"* (parkobling av).

#### 2. Bass Boost (bassforsterkning)

(Figur 7)

Bass Boost (bassforsterkning) gir deg en kraftigere basslyd under streaming av musikk i stereo. Kort trykk (1 s) på knappen [+] eller [-] for å aktivere/deaktivere bassforsterkning.

### 3. Ambient balance (omgivelsesbalanse)

(Figur 7)

Kort trykk (1 s) på knappen [-] for å øke volumet på venstre side og minke det på høyre side. Kort trykk (~ 0,5 s) på knappen [+] for å øke volumet på høyre side og minke det på venstre side. Du hører en talemelding når omgivelsesbalansen er i balanse, "Center" (midtstilt).

### 4. Ambient equalizer (omgivelses-equalizer)

(Figur 7)

Med omgivelses-equalizer endrer du frekvensegenskapene for omgivelseslyden. Kort trykk (~ 0,5 s) på knappen [-] eller [+] for å endre nivå for omgivelses-equalizer, "Low – Normal – High – Extra high" (lav – normal – høy – ekstra høy).

### 5. Sidetone volume (sidetonevolum)

(Figur 7)

Sidetone er tilbakelyd som brukeren av headsetet hører under en samtale. Kort trykk (~ 0,5 s) på knappen [-] eller [+] for å endre sidetonevolum, "Off – Low – Normal – High" (av – lav – normal – høy).

### 6. Battery type (batteritype)

(Figur 7)

Kort trykk (~ 0,5 s) på knappen [-] eller [+] for å endre batteritype til oppladbar eller alkalisk.

### 7. Reset to factory default (tilbakestill til fabrikkstandard)

(Figur 9)

Kort trykk (~ 0,5 s) på knappen [-] eller [+], deretter et langt trykk (~ 2 s) på Menu-knappen [M]. En talemelding veileder deg.

**SMART TIPS:** Hvis headsetet er blitt tilbakestillt til fabrikkstandard, går det automatisk til parkoblingsmodus første gangen det slås på igjen.

## 10. FEILSØKING

Problem	Mulig årsak / løsning
Headsetet lar seg ikke slå på.	Kontroller at batteriet i headsetet er fulladet.
	Dårlig batteri. Skift batteriet.
Parkobling mislyktes.	Kontroller at Bluetooth-enheten som skal parkobles, er satt i parkoblingsmodus og klar for parkobling.
	Bluetooth-enheten som skal parkobles, er utenfor rekkevidde.
	1. Fjern alle Bluetooth-enheter som er synkronisert med telefonen din.
	2. Start telefonen på nytt (slå den av og deretter på igjen).
	3. Tilbakestill headsetet til fabrikkstandard.
4. Parkoble headsetet til telefonen din.	
5. Hvis problemet vedvarer, prøv å parkoble med en annen telefon for å se om det fungerer.	

Problem	Mulig årsak / løsning
Jeg hører sprakende lyder under streaming/ telefonsamtaler.	Bluetooth er en radioteknologi som er sensitiv for gjenstander mellom headsetet og den enheten det er koblet til. Du bør kunne ha en avstand på opptil 10 meter mellom headsetet og den tilkoblede enheten med fri sikt (dvs. ingen vegger osv.). Hvor telefonen er plassert på kroppen kan også ha betydning.
Jeg har et problem med FM-radiomottaket.	Kontroller at batteriet i headsetet er fulladet.
	Dårlig batteri. Skift batteriet.
	Kvaliteten på radiomottaket kan variere avhengig av topografien eller det miljøet du befinner deg i. Hvis mottaket er dårlig, prøv å forflytte deg til et annet område hvis det er mulig.

## 11. PRODUKTETS LEVETID

Det anbefales at du skifter ut produktet innen 5 år fra produksjonsdatoen. Produktets levetid avhenger i høy grad av det miljøet der det oppbevares, brukes, etteres og vedlikeholdes. Brukeren må jevnlig inspisere produktet for å fastslå når det har nådd enden av sin levetid. Her følger noen eksempler på at produktet har nådd enden av sin levetid:

- Synlige defekter som sprekker, deformasjoner samt løse eller manglende deler.
- En merkbart svekking av hørselsvernets dempningsytelse, merkelige lyder eller uvanlig høye lydvolument fra produktets elektroniske lydproduksjon.

**MERK:** Produktets levetid inkluderer ikke batteriene.

## 12. RENGJØRING OG VEDLIKEHOLD

Utfør en visuell kontroll av batteriets tilstand. Skift batteriet hvis det lekker eller har synlige defekter.

Bruk en klut fuktet med såpe og varmt vann til å rengjøre ørekoppene utvendig, hodebøylen og øreputene.

**MERK:** Nedsenk IKKE hørselsvernet i vann.

Hvis hørselsvernet blir vått av regn eller svette, vend øreklokkene utover, ta av øreputene og skumfåringene, og la alt tørke før du setter det sammen igjen. Øreputene og skumfåringene kan bli svekket ved bruk og bør undersøkes med jevne mellomrom med tanke på f.eks. sprekker eller andre skader. Ved jevnlig bruk anbefaler 3M at man skifter ut skumfåringene og øreputene minst to ganger i året for å opprettholde god dempning, hygiene og komfort. I varme og fuktige miljøer kan det være nødvendig å skifte oftere for å opprettholde akseptabel hygiene. Hvis en ørepute er skadet, bør den skiftes ut. Se avsnittet om reservedeler nedenfor.

### 12.1. TA AV OG SKIFTE UT ØREPUTENE

(Figur H:11–H:13)

**H:11** Når du skal ta av øreputen, fører du fingrene under den innvendige kanten av øreputen og trekker rett ut.

**H:12** Fjern eksisterende føringer og sett inn nye skumføringer.

**H:13** Deretter plasserer du den ene siden av øreputen i sporet på ørekoppene og trykker på motsatt side inntil øreputen smekker på plass.

## 12.2. TA AV OG SKIFTE DE YTRE SKALLENE

(Figur 1)

Slik tar du av de ytre skallene:

Før fingrene eller et verktøy inn under kanten på klemmen for det ytre skallet og trekk utover og nedover for å utløse det ytre skallet. Ta av skallet ved å løfte det opp fra den nedre kanten.

Slik setter du på de ytre skallene:

Press ned klemmen på det ytre skallet for å sikre at den er i ulåst posisjon. Plasser tapen på den øvre kanten av det ytre skallet i sporet på den øverste kanten av ørekoppen.

Når det ytre skallet er trykket helt på plass, skyv klemmen oppover for å låse det ytre skallet til ørekoppen.

## 13. RESERVEDELER OG TILBEHØR

Alle reservedeler og tilbehør er kanskje ikke tilgjengelige på alle markeder.





Artikkelnummer	Navn
HY82	Hygienesett (EN, ANSI, CSA/ANSI og AS/NZS)
HY80	HY80 gelløstningsring (EN og AS/NZS)
210300-664-GY/1	Trekk for WS™ ALERT™-headset, signalgul, 1 par
210300-664-RD/1	Trekk for WS™ ALERT™-headset, rød, 1 par
210300-664-BA/1	Trekk for WS™ ALERT™-headset, blå, 1 par
210300-664-OR/1	Trekk for WS™ ALERT™-headset, oransje, 1 par
210300-664-RE/1	Trekk for WS™ ALERT™-headset, rosa, 1 par
210300-664-SV/1	Trekk for WS™ ALERT™-headset, svart, 1 par
210300-664-GB/1	Trekk for WS™ ALERT™-headset, neongrønn, 1 par
LR6NM	NiMH oppladbare AA-batterier
MT53N-14/1	Elektret bøylemikrofon, 240 mm med plugg inkl. vindbeskytter M995/2
M995/2	M995 vindbeskytter for talemikrofon
HY100A	HY100A Clean hygienetrekk
HYM1000	Mikrofonbeskytter (4,5 meter)





## 14. OPPBEVARING

- Oppbevar produktet på et rent og tørt sted før og etter bruk.
- Oppbevar alltid produktet i den originale emballasjen og hold det borte fra kilder til direkte varme eller sollys, støv og skadelige kjemikalier.
- Temperaturområde for oppbevaring: -20 °C (-4 °F) til 40 °C (104 °F).
- Relativ fuktighet: < 90 %.
- Versjoner med hodebøyle og nakkebøyle: Sørg for at det ikke brukes kraft på hodebøylen eller nakkebøylen og at putene ikke sammenpresses.
- Bærefesteversjoner: Kontroller at hørselvernet er i posisjonen for arbeidsmodus (se figur 1:6) og at putene ikke er sammenpresset.
- **MERK:** Ta ut batteriene når du lagrer produktet i lengre perioder.

## 15. SYMBOLER

Dette kapitlet er generelt og forklarer betydningen til de ulike symbolene som finnes på etiketter, pakningen og/eller selve produktet.

Symbol	Beskrivelse
	Hold produktet unna regn og oppbevar det på et tørt sted (maks. 90 % fuktighet).
	Maksimums- og minimumstemperaturen begrenser hvor produktet kan oppbevares.
	Informasjon om bruksinstruksjoner. Man bør følge instruksjonene for bruk når man betjener enheten.
	Man må utvise forsiktighet ved bruk av enheten. Operatøren må være bevisst på den aktuelle situasjonen og unngå handlinger som kan få uønskede konsekvenser.
	Angir produktets produksjonsland. "CC" skal erstattes av en landskode med to bokstaver: CN = Kina, SE = Sverige eller PL = Polen (ISO 3166-1). Produksjonsdatoen angis som AAAA/MM.

Symbol	Beskrivelse
	Produktets produsent.
 	WEEE (avfall fra elektrisk og elektronisk utstyr). Produktet inneholder elektriske og elektroniske komponenter og må ikke kasseres sammen med husholdningsavfall. Vennligst følg lokale regler for kassering av elektrisk og elektronisk utstyr.
	Gjenvinningsymbol. Lever dette produktet til gjenvinning på en avfallsstasjon for elektrisk og elektronisk utstyr.

## 16. GARANTI OG BEGRENSET ANSVAR

**MERK:** Følgende erklæringer gjelder ikke i Australia og New Zealand.

Forbrukere bør kreve sine lovfestede rettigheter.

### 16.1. GARANTI

Dersom et produkt fra 3M Personal Safety Division er defekt i materiale, utførelse eller ikke samsvarer med enhver uttrykt garanti for et bestemt formål, skal 3Ms eneste forpliktelse og din eneste rettighet være følgende, alt etter hva 3M velger: å reparere, erstatte eller refundere kjøpsprisen for deler eller produkter dersom du gir beskjed innenfor fristen og kan dokumentere at produktet er blitt oppbevart, vedlikeholdt og brukt i samsvar med 3Ms skriftlige instruksjoner.

MED UNNTAK AV DER DETTE ER FORBUDT I HENHOLD TIL LOVEN GJELDER KUN DENNE GARANTIE, OG I STEDET FOR UTTRYKTE ELLER UNDERFORSTÅTTE GARANTIER OM SALGBARHET, EGNETHET FOR ET BESTEMT FORMÅL ELLER ANDRE GARANTIER OM KVALITET, ELLER GARANTIER SOM OPPSTÅR SOM FØLGE AV FORRETNINGER, SEDVANE ELLER HANDELSBRUK, MED UNNTAK AV BRUDD PÅ PATENTRETTIGHETER.

3M har ingen forpliktelser i henhold til denne garantien når det gjelder ethvert produkt som er defekt som følge av utilstrekkelig eller feilaktig oppbevaring, håndtering eller vedlikehold; som følge av at man ikke har fulgt instruksjonene for produktet; eller som følge av modifikasjoner eller skade på produktet forårsaket av ulykke, skjødesløshet eller misbruk.

### 16.2. BEGRENSET ANSVAR

MED UNNTAK AV DER DETTE ER FORBUDT I HENHOLD TIL LOVEN, SKAL 3M UNDER INGEN OMSTENDIGHETER KUNNE HOLDES ANSVARLIG FOR DIREKTE, INDIREKTE, SPESIELLE, TILFELDIGE ELLER SEKUNDÆRE TAP ELLER SKADER (INKLUDERT TAPT FORTJENESTE) SOM FØLGE AV BRUKEN AV DETTE PRODUKTET, UAVHENGIG AV HVILKEN RETTSTEORI SOM FORREKTES. FORPLIKTELSENE SOM ER ANGITT HER, GJELDER EKSKLUSIVT.

### 16.3. MODIFIKASJONER IKKE TILLATT

Det må ikke utføres modifikasjoner på denne enheten uten at det foreligger skriftlig tillatelse fra 3M Company. Uautoriserte modifikasjoner kan oppheve garantien og brukerens tillatelse til å bruke enheten.

## 17. KASSERING

### 17.1. KASSERING AV BATTERIER

Mange steder er det påkrevd å levere oppladbare batterier til gjenvinning. Ved kassering av batterier eller batteripakker, følg alltid lokale regler og forskrifter for avfallshåndtering. I USA og Canada har 3M et partnerskap med Call2Recycle (RBRC) for å kunne tilby en gjenvinningstjeneste slik at man kan være sikker på at oppladbare batterier i våre produkter blir gjenvunnet på riktig måte. Ved bruk av denne tjenesten kan man ringe Call2Recycles informasjonstelefon for batterigjenvinning på 1-800-8-BATTERY (1-800-822-8837) eller lese Call2Recycles veiledning for batterigjenvinning på [www.call2recycle.org](http://www.call2recycle.org).



### 17.2. KASSERING AV ELEKTRONISK AVFALL

Australia: Kundene må følge lokale kommunale regler for kassering av uttjente elektroniske produkter.

New Zealand: Kundene må kassere uttjente elektroniske produkter i lokale beholdere for e-avfall.

Elektroniske enheter skal kasseres i samsvar med lokale lover og forskrifter.

## Zestaw słuchawkowy 3M™ PELTOR™ WS™ ALERT™ X

MRX21A4WS6\*

MRX21P3E4WS6\*

\*Oznaczenie wersji produktu

### 1. WPROWADZENIE

Gratulujemy i dziękujemy, że wybraлиście Państwo niniejszy zestaw słuchawkowy!

#### 1.1. ZASTOSOWANIE

Niniejsze zestawy słuchawkowe zostały zaprojektowane w celu zapewnienia pracownikom ochrony przed wysokim poziomem natężenia hałasu oraz umożliwienia komunikacji za pośrednictwem wbudowanej technologii Bluetooth, a także umożliwienia odsłuchu dźwięków otoczenia przy pomocy mikrofonów ambientowych. Wszysky użytkownicy urządzenia powinni przeczytać i zrozumieć treść dostarczonej instrukcji oraz zapoznać się ze specyfiką obsługi urządzenia.

Produkty 3M PSD są przeznaczone wyłącznie do użytku profesjonalnego.

W Europie niektóre produkty 3M PELTOR mogą być również odpowiednie do niektórych zastosowań niezwiązanych z pracą. Prosimy o zapoznanie się i przestrzeganie instrukcji obsługi.

#### 1.2. NOŚNIK

Słowo „nośnik” użyte w tym dokumencie odnosi się do ochrony głowy, ochrony twarzy i/lub urządzeń niezapewniających żadnej ochrony.

### 2. BEZPIECZEŃSTWO

#### 2.1. WAŻNE!

Przed użyciem prosimy przeczytać i zastosować się do informacji zawartych w niniejszej instrukcji. Prosimy zachować instrukcję do wykorzystania w przyszłości. W przypadku pytań lub potrzeby uzyskania dodatkowych informacji prosimy o kontakt z Działem Obsługi Technicznej 3M (dane do kontaktu znajdują się na ostatniej stronie).

#### OSTRZEŻENIE

Ten ochronnik słuchu pomaga zmniejszyć ryzyko narażenia na niebezpieczny poziom natężenia hałasu oraz inne głośne dźwięki. Nieprawidłowe użytkowanie lub niestosowanie środków ochrony słuchu przez pełen czas pracy w warunkach o wysokim natężeniu hałasu może doprowadzić do uszkodzenia lub utraty słuchu. W celu prawidłowej eksploatacji urządzenia skontaktuj się ze swoim przełożonym i zapoznaj się z instrukcją obsługi lub zadzwoni do Działu Obsługi Technicznej 3M. Jeśli czujesz, że Twój słuch jest przytłumiony lub słyszysz dzwonienie albo brzęczenie podczas lub po ekspozycji na hałas (w tym strzały z broni palnej), lub podejrzewasz problemy ze słuchem z innego powodu, natychmiast opuść głośne otoczenie i skonsultuj się z lekarzem i/lub Twoim przełożonym.

**Niestosowanie się do niniejszych instrukcji może skutkować poważnym urazem lub śmiercią:**

a. Ochronnik słuchu jest wyposażony w funkcję muzyczno-rozrywkową.

Słuchanie muzyki lub innych źródeł komunikacji audio może obniżyć zdolność oceny sytuacji oraz osłabić możliwość usłyszenia sygnałów ostrzegawczych w określonym miejscu pracy. Należy zachować czujność i dostosować głośność komunikacji audio do najniższego akceptowalnego poziomu.

b. Aby zmniejszyć ryzyko związane z wybuchem, nie należy używać nieiskrobezpiecznych produktów i akcesoriów w atmosferze potencjalnie wybuchowej.

**Nieprzestrzeganie niniejszych instrukcji może osłabić poziom ochrony zapewnianej przez ochronnik słuchu i doprowadzić do ubytku lub utraty słuchu:**

a. Firma 3M zaleca przeprowadzenie indywidualnej próby dopasowania ochronnika słuchu. Badania dowodzą, że odczuwana przez użytkowników ochrona przed hałasem może być słabsza niż sugerują wartości tłumienia wskazane na opakowaniu ze względu na różnice w dopasowaniu sprzętu, różne umiejętności w zakresie dopasowywania oraz motywację użytkownika. W celu odpowiedniego dostosowania wartości tłumienia należy odnieść się do właściwych przepisów lub wytycznych. W przypadku braku obowiązujących przepisów w tym zakresie zaleca się ograniczyć wartość (wartości) tłumienia w celu lepszego oszacowania właściwego poziomu ochrony.

b. Agencja Ochrony Środowiska USA do pomiaru redukcji hałasu w ochronnikach słuchu stosuje wskaźnik NRR. 3M nie udziela jednak gwarancji w kontekście stosowania wskaźnika NRR do tego celu. Firma 3M zaleca przeprowadzenie indywidualnej próby dopasowania ochronnika słuchu. Badania dowodzą, że odczuwana przez użytkowników ochrona przed hałasem może być słabsza niż sugerują wartości tłumienia wskazane na opakowaniu ze względu na różnice w dopasowaniu sprzętu, różne umiejętności w zakresie dopasowywania oraz motywację użytkownika. W celu odpowiedniego dostosowania wartości tłumienia należy odnieść się do właściwych przepisów lub wytycznych. W celu lepszego oszacowania odpowiedniego poziomu ochrony zaleca się pomniejszyć wartość wskaźnika NRR o 50%.

c. Upewnij się, że ochronnik słuchu jest odpowiednio dobrany, dopasowany, wyregulowany i sprawny. Nieprawidłowe dopasowanie urządzenia powoduje ryzyko osłabienia skuteczności tłumienia hałasu. Aby odpowiednio dopasować urządzenie, należy zastosować się do wskazówek zawartych w instrukcji.

d. Przed każdym użyciem należy ochronnik słuchu dokładnie obejrzeć. Jeśli jest on uszkodzony należy wybrać nieszkodzony ochronnik słuchu lub unikać przebywania w głośnym otoczeniu.

e. W przypadku gdy niezbędne jest zastosowanie dodatkowych środków ochronnych (np. okularów ochronnych, aparatów filtrujących powietrze itp.), wybieraj elastyczne, niskoprofilowe zauszki lub paski, aby zminimalizować ryzyko wystąpienia nieszczelności poduszek nausznych. Usuń wszelkie elementy (np. czapka, biżuteria, włosy, słuchawki douszne, nakładki higieniczne itp.), które mogłyby mieć negatywny wpływ na szczelność poduszek nausznych, skutkując obniżeniem poziomu ochrony zapewnianej przez ochronnik słuchu.

f. Nie wyginaj ani nie zmieniaj kształtu pałąka nagłowego lub nakarkowego oraz upewnij się, że siła z jaką zauszki przylegają do głowy jest wystarczająca.

g. Ochronniki słuchu, a w szczególności poduszki tłumiące, ulegają zużyciu i należy je regularnie sprawdzać pod kątem pęknięć, dźwiękoszczelności itp.

Przy regularnym stosowaniu ochronnika należy wymieniać poduszki uszczelniające co najmniej dwa razy w roku, w celu zachowania odpowiedniego poziomu tłumienia, higieny i komfortu.

h. W przypadku niezastosowania się do powyższych wymagań, ochrona zapewniana przez ochronniki słuchu będzie poważnie osłabiona.

#### EN 352 Informacje dotyczące bezpieczeństwa:

- Zastosowanie nakładek higienicznych w nausznikach może mieć wpływ na właściwości akustyczne ochronnika słuchu.
- W miarę wyczerpywania się baterii wydajność urządzenia może ulegać pogorszeniu. Standardowy czas ciągłego użytkowania akumulatora ochronnika słuchu wynosi 75 godzin.
- Niektóre substancje chemiczne mogą uszkodzić produkt. Dodatkowe informacje można uzyskać u producenta.
- Ten ochronnik słuchu mocowany do ochrony głowy i/lub ochrony twarzy jest dostępny w rozmiarze „duży”. Ochronniki słuchu mocowane do ochrony głowy i/lub ochrony twarzy, zgodnych z normą EN 352-3, są dostępne w rozmiarze „średnim”, „małym” i „duży”. Ochronniki w rozmiarze „średnim” są odpowiednie dla większości użytkowników. Ochronniki w rozmiarze „małym” i „duży” są zaprojektowane dla osób, którym nie pasuje ochronnik w rozmiarze „średnim”.
- Natężenie dźwięku na wyjściu obwodu audio w tym ochronniku słuchu może przekraczać dopuszczalny limit natężenia dźwięku.
- Sygnał dźwięku audio o charakterze muzyczno-rozrywkowym nie przekracza 82 dB(A). Maksymalny poziom wyjściowy dźwięku (SPL) wynosi 77,6 dB(A) przy – 10 dBFS.

## 2.2. UWAGA!

- W przypadku zastosowania baterii niewłaściwego typu, bateria może eksplodować.
- Należy zawsze korzystać z części zamiennych marki 3M dedykowanych do danego produktu. Korzystanie z nieautoryzowanych części zamiennych może osłabić właściwości ochronne produktu.
- Używaj wyłącznie jednorazowych baterii AA lub AAA (stosownie do przypadku) albo akumulatorów (Ni-MH) 3M™ PELTOR™ LR6NM lub LR03NM (stosownie do przypadku). Te akumulatory mogą nie być dostępne na wszystkich rynkach.

## 2.3. UWAGA!

- Niniejszy ochronnik słuchu, o ile jest eksploatowany zgodnie z zaleceniami zawartymi w instrukcji obsługi, pomaga minimalizować ryzyko związane z narażeniem na hałas ciągły (np. hałas przemysłowy, hałas generowany przez pojazdy kołowe i samoloty), a także głośne dźwięki charakterystyczne dla hałasu impulsowego (np. strzały z broni palnej). Trudno przewidzieć wymagane i/lub rzeczywiste środki ochrony słuchu podczas ekspozycji na hałas impulsowy. W przypadku strzałów z broni palnej, wpływ na to ma rodzaj broni, ilość wystrzałów, odpowiedni dobór środków ochrony słuchu, dopasowanie sprzętu do ciała, odpowiednia konserwacja sprzętu oraz inne czynniki.

Aby dowiedzieć się więcej na temat ochrony słuchu w przypadku ekspozycji na hałas impulsowy, odwiedź stronę internetową [www.3M.com](http://www.3M.com).

- Ochronnik słuchu jest wyposażony w funkcję dostosowywania głośności do poziomu natężenia dźwięków otoczenia. Przed użyciem użytkownik powinien zapoznać się ze sposobem obsługi urządzenia. W razie stwierdzenia zakłóceń lub niesprawności użytkownik powinien skorzystać z zaleceń producenta odnośnie konserwacji i wymiany baterii.
- Ten ochronnik słuchu jest wyposażony w bezpieczne wejście audio. Przed użyciem użytkownik powinien zapoznać się ze sposobem obsługi urządzenia. W przypadku stwierdzenia zakłóceń lub awarii użytkownik powinien skorzystać z zaleceń producenta dotyczących konserwacji.
- Opisany ochronnik słuchu ogranicza poziom głośności sygnału dźwiękowego o charakterze muzyczno-rozrywkowym do efektywnej dla ucha wartości 82 dB(A).
- W Kanadzie użytkownicy nośników połączonych z ochronnikiem słuchu podlegają wymogom normy CSA Standard Z94.1 dotyczącej przemysłowych ochronnych nakryć głowy.
- Zakres temperatury pracy: od –20°C do 50°C
- Nie mieszaj starych i nowych baterii ze sobą.
- Nie należy łączyć ze sobą baterii alkalicznych, standardowych baterii cynkowo-węglowych i akumulatorów.
- Aby poprawnie zutilizować baterię, postępuj zgodnie z lokalnymi przepisami dotyczącymi usuwania odpadów stałych.
- Uwaga! Zdjęcia produktów służą wyłącznie do celów ilustracyjnych.

## 2.4. OŚWIADCZENIA WYMAGANE PRZEZ AGENCJĘ OCHRONY ŚRODOWISKA USA

Nieprawidłowe dopasowanie urządzenia powoduje ryzyko osłabienia skuteczności tłumienia hałasu. Aby odpowiednio dopasować urządzenie, należy zastosować się do wskazówek zawartych w instrukcji.

Mimo iż ochronniki słuchu mogą być rekomendowane jako produkt ochronny zapobiegający efektom narażenia na hałas impulsowy, Wskaźnik Redukcji Hałasu (NRR) odnosi się do wartości tłumienia hałasu ciągłego i nie stanowi wystarczającej gwarancji ochrony przeciw efektom hałasu impulsowego, np. strzałów z broni palnej (sformułowanie według kryteriów EPA).

Wartość natężenia hałasu dostająca się do ucha użytkownika, w przypadku prawidłowej eksploatacji ochronnika słuchu, jest zbliżona do wartości różnicy pomiędzy poziomem zewnętrznego ciśnienia akustycznego mierzonego za pomocą krzywej ważenia A a wskaźnikiem NRR.

Przykład:

1. Poziom zewnętrzny ciśnienia akustycznego, zmierzony przy uchu, wynosi 92 dB(A).
2. Wskaźnik NRR wskazuje 23 decybeli (dB).
3. Przybliżona wartość natężenia hałasu dostająca się do ucha wynosi 69 dB(A).

**UWAGA!** W środowiskach o wysokim natężeniu hałasu, zdeminowanych przez częstotliwości poniżej 500 Hz, należy odnosić się do poziomu zewnętrznego ciśnienia akustycznego mierzonego za pomocą krzywej ważenia C.

### 3. ATESTY

Nie wszystkie atesty opisane w tej części mogą dotyczyć posiadanego przez Ciebie modelu. To, czy dany atest ma zastosowanie do posiadanego modelu, można sprawdzić na etykietce/etykietkach produktu.

#### 3.1. ATESTY EUROPEJSKIE

##### UE

Firma 3M Svenska AB niniejszym oświadcza, że funkcja Bluetooth jest zgodna z wymogami dyrektywy 2014/53/UE oraz innych stosownych dyrektyw niezbędnych do spełnienia wymogów oznakowania CE.

Firma 3M Svenska AB niniejszym oświadcza, że ochronnik słuchu jest zgodny z Rozporządzeniem Parlamentu Europejskiego i Rady (UE) 2016/425.

Niniejszy sprzęt ochrony osobistej jest poddawany corocznej kontroli przez SGS Fimko Ltd., Takomatie 8, FI-00380 Helsinki, Finlandia, jednostka notyfikowana nr 0598 oraz jest objęty homologacją typu wydawaną przez PZT GmbH, jednostka notyfikowana nr 1974, Bismarckstrasse 264 B, 26389 Wilhelmshaven, Niemcy.

Produkt został przetestowany i zatwierdzony do użytku zgodnie z normami: EN 352-1:2020, EN 352-3:2020, EN 352-4:2020, EN 352-6:2020 i EN 352-8:2020.

##### GB

Firma 3M Svenska AB niniejszym oświadcza, że technologia Bluetooth oraz sprzęt do komunikacji radiowej są zgodne z przepisami dotyczącymi urządzeń radiowych 2017 oraz spełniają wymogi innych stosownych przepisów niezbędnych do spełnienia kryteriów oznakowania UKCA.

3M Svenska AB oświadcza również, że sprzęt ochrony osobistej w postaci ochronnika słuchu jest zgodny z przepisami dotyczącymi środków ochrony osobistej (rozporządzenie 2016/425 wprowadzone do prawa brytyjskiego i zmienione).

Środki ochrony osobistej są poddawane corocznej kontroli i zostały zatwierdzone przez SGS United Kingdom Limited, Rossmore Business Park, Ellesmere Port, Cheshire CH65 3EN, Wielka Brytania, jednostka notyfikowana nr 0120. Produkt został przetestowany i zatwierdzony do użytku zgodnie z normami: EN 352-1:2020, EN 352-3:2020, EN 352-4:2020, EN 352-6:2020 i EN 352-8:2020.

0120

##### UE i GB

Obowiązujące ustawodawstwo zostało określone w Deklaracji zgodności dostępnej pod adresem [www.3M.com/peltor/doc](http://www.3M.com/peltor/doc). Deklaracja zgodności zawiera informacje dotyczące innych akcesoriów zatwierdzonych do użytku ze sprzętem. W celu identyfikacji Deklaracji zgodności należy znaleźć numer partii. Numer partii Twojego ochronnika słuchu znajduje się w dolnej części jednego z nauszników. Widać to na poniższym przykładzie.



Kopię Deklaracji zgodności oraz dodatkowe informacje, wymagane zgodnie z przepisami i dyrektywami, można również uzyskać w oddziałach firmy 3M w kraju dokonania zakupu. Dane do kontaktu znajdują się na ostatnich stronach niniejszej instrukcji.

#### 3.2. INFORMACJE DOTYCZĄCE FCC ORAZ IC

Niniejsze urządzenie jest zgodne z rozdziałem 15 wytycznych Federalnej Komisji Łączności (FCC) oraz bezlicencyjnymi specyfikacjami norm radiowych organizacji ISED Canada. Korzystanie z urządzenia jest dopuszczalne pod dwoma warunkami: (1) Niniejsze urządzenie nie może być źródłem szkodliwych zakłóceń oraz (2) musi być zdolne do przyjmowania wszelkich odbieranych zakłóceń, także takich, które mogą powodować niepożądane funkcjonowanie.

##### UWAGA:

Niniejsze urządzenie zostało przetestowane i uznane za zgodne z ograniczeniami określonymi dla urządzeń cyfrowych klasy B, zgodnie z rozdziałem 15 wytycznych Federalnej Komisji Łączności (FCC). Ograniczenia te zostały opracowane w celu zapewnienia należytej ochrony przed szkodliwym wpływem stosowania urządzeń w warunkach domowych. Urządzenie generuje, wykorzystuje i emituje promieniowanie radiowe i jeśli nie zostało zainstalowane lub nie jest użytkowane zgodnie z instrukcjami, może powodować zakłócenia komunikacji radiowej. Nie ma jednak gwarancji, że tego typu zakłócenia nie wystąpią w przypadku konkretnej instalacji. W przypadku gdy niniejsze urządzenie jest źródłem szkodliwych zakłóceń, co można sprawdzić poprzez wyłączenie i ponowne jego włączenie, użytkownik może podjąć próbę ich ograniczenia stosując jedno lub kilka następujących rozwiązań:

- Zmień orientację lub położenie anteny odbiorczej.
- Zwiększ odstęp pomiędzy dwoma urządzeniami będącymi źródłem zakłóceń.
- Konsultacja z Działem Obsługi Technicznej firmy 3M.

To urządzenie przenośne z anteną jest zgodne z limitami ekspozycji RF/FCC/IC dla populacji ogólnej/ekspozycji niekontrolowanej. Anteny używanej wraz z tym urządzeniem nie wolno umieszczać ani eksploatować w połączeniu z żadną inną anteną ani nadajnikiem. Zmiany lub modyfikacje urządzenia, które nie uzyskały wyraźnej akceptacji podmiotu odpowiedzialnego za zgodność urządzenia z odpowiednimi wymogami, mogą pozbawić użytkownika prawa do korzystania z urządzenia.

CAN ICES-3 (B)/NMB-3(B)

#### 4. OBJAŚNIENIE DO TABELI NORM:

Wartości tłumienia dźwięku zostały uzyskane przy wyłączonym urządzeniu.

##### 4.1. EUROPA I ANZ

Firma 3M zaleca przeprowadzenie indywidualnej próby dopasowania ochronnika słuchu. Badania dowodzą, że odczuwana przez użytkowników ochrona przed hałasem może być słabsza niż sugerują wartości tłumienia wskazane na opakowaniu ze względu na różnice w dopasowaniu sprzętu, różne umiejętności w zakresie dopasowywania oraz motywację użytkownika.



W celu odpowiedniego dostosowania wartości tłumienia należy odnieść się do właściwych przepisów lub wytycznych. W przypadku braku obowiązujących przepisów w tym zakresie zaleca się ograniczyć wartość (wartości) tłumienia w celu lepszego oszacowania właściwego poziomu ochrony.

## 4.2. NORMA EUROPEJSKA EN 352

### EN 352-1, EN 352-3

Odnosnik do tabeli	Opis
A:A	Ochronnik słuchu z pałąkiem nagłownym z poduszkami piankowymi
A:B	Ochronnik słuchu z pałąkiem nagłownym z poduszkami żelowymi
A:C	Ochronnik słuchu z mocowaniem do nośnika z poduszkami piankowymi
A:D	Ochronnik słuchu z mocowaniem do nośnika z poduszkami żelowymi
A:1	$f$ = częstotliwość środkowa pasma oktawowego (Hz)
A:2	ŚWT = średnia wartość tłumienia (dB)
A:3	OS = odchylenie standardowe (dB)
A:4	OWT* = ŚWT - OS (dB) *APV – Oczekiwana wartość tłumienia (dB)
A:5	H = estymacja skuteczności ochrony słuchu dla dźwięków o wysokiej częstotliwości ( $f \geq 2000$ Hz). M = estymacja skuteczności ochrony słuchu dla dźwięków o średniej częstotliwości ( $500 \text{ Hz} < f < 2000$ Hz). L = estymacja skuteczności ochrony słuchu dla dźwięków o niskiej częstotliwości ( $f \leq 500$ Hz).  SNR = wartość SNR (Single Number Rating) określająca skuteczność ochronnika słuchu
A:6	S = mały M = średni L = duży

## EN 352-4 Funkcja dostosowywania głośności do poziomu hałasu otoczenia

Odnosnik do tabeli	Opis
B:A	Poziomy odniesienia
B:1	H = poziom odniesienia dla dźwięku o wysokiej częstotliwości M = poziom odniesienia dla dźwięku o średniej częstotliwości L = poziom odniesienia dla dźwięku o niskiej częstotliwości

## EN 352-6 Elektrycznie bezpieczne wejście audio

Odnosnik do tabeli	Opis
C:A	Elektrycznie bezpieczne zewnętrzne bezprzewodowe wejście audio
C:1	Sygnał wejściowy (dBFS)
C:2	Poziomy wyjściowy dźwięku (dB(A))
C:3	Sygnał wejściowy (dBFS) zgodny z kryterium, dla którego poziomy wyjściowy dźwięku jest równy 82 dB(A)
C:4	Poziomy wyjściowy dźwięku dla maksymalnej wartości sygnału wejściowego (dB(A))
C:5	Czas dla wartości 82 dB(A) przez 8 godzin (hh:mm) dla maksymalnej wartości sygnału wejściowego

## 4.3. NORMY ANSI S3.19-1974 (USA) I CSA 22.2 (KANADA)

Agencja Ochrony Środowiska USA do pomiaru redukcji hałasu w ochronnikach słuchu stosuje wskaźnik NRR. 3M nie udziela jednak gwarancji w kontekście stosowania wskaźnika NRR do tego celu. Firma 3M zaleca przeprowadzenie indywidualnej próby dopasowania ochronnika słuchu. Badania dowodzą, że odczuwana przez użytkowników ochrona przed hałasem może być słabsza niż sugerują wartości tłumienia wskazane na opakowaniu ze względu na różnice w dopasowaniu sprzętu, różne umiejętności w zakresie dopasowywania oraz motywację użytkownika. W celu odpowiedniego dostosowania wartości tłumienia należy odnieść się do właściwych przepisów lub wytycznych. W celu lepszego oszacowania odpowiedniego poziomu ochrony zaleca się pomniejszyć wartość wskaźnika NRR o 50%.

Odnosnik do tabeli	Opis
E:A	Ochronnik słuchu z pałąkiem nagłownym z poduszkami piankowymi
E:B	Ochronnik słuchu z mocowaniem do nośnika z poduszkami piankowymi
E:1	Częstotliwość (Hz)
E:2	Średnia wartość tłumienia (dB)
E:3	Odchylenie standardowe (dB)
E:4	NRR = Wskaźnik Redukcji Hałasu
E:5	Klasa CSA (CSA = Kanadyjskie Stowarzyszenie Normalizacyjne)

#### 4.4. NORMA AUSTRALIJSKA I NOWOZELANDZKA AS/NZS 1270:2002

Odnosnik do tabeli	Opis
F:A	Ochronnik słuchu z pałąkiem nagłownym z poduszkami piankowymi / Ochronnik słuchu z pałąkiem nagłownym z poduszkami żelowymi
F:B	Ochronnik słuchu z mocowaniem do nośnika z poduszkami piankowymi / Ochronnik słuchu z mocowaniem do nośnika z poduszkami żelowymi
F:1	$f$ = Częstotliwość (Hz)
F:2	$\bar{S}WT_f$ = średnia wartość tłumienia (dB)
F:3	$OS_i$ = odchylenie standardowe (dB)
F:4	$\bar{S}WT_f - OS_i$ = średnia wartość tłumienia minus odchylenie standardowe
F:5	$SLC_{80}$ = wskaźnik konwersji poziom natężenia dźwięku
F:6	Klasa
F:7	Siła docisku (N)

#### 4.5. Nośniki

Niniejsze ochronniki słuchu należy dopasowywać i łączyć wyłącznie z nośnikami wymienionymi w Tabeli D. Ochronniki te zostały przetestowane w połączeniu z nośnikami wymienionymi w Tabeli D i w zestawieniu z różnymi nośnikami mogą zapewniać różny poziom ochrony.

Objaśnienie do tabeli mocowania nośników:

Odnosnik do tabeli	Opis
D:A	Kompatybilne nośniki
D:B	Ochronnik słuchu z mocowaniem do nośnika z poduszkami piankowymi

Odnosnik do tabeli	Opis
D:C	Ochronnik słuchu z mocowaniem do nośnika z poduszkami żelowymi
D:1	Producent
D:2	Model
D:3	Kod mocowania
D:4	Rozmiar głowy: S = mały, M = średni, L = duży

Przy wyborze akcesoriów do mocowania sprzętu ochrony dróg oddechowych, takich jak ochronniki słuchu mocowane do nośników, prosimy zapoznać się z etykietą homologacyjną NIOSH lub skonsultować się z Działem Obsługi Technicznej 3M w celu dopasowania dozwolonej konfiguracji.

## 5. ZARYS OGÓLNY

### 5.1. G) ELEMENTY WYPOSAŻENIA

(Rys. G)

- G:1 Pałąk nagłowny (PVC, poliamid)
- G:2 Sprężyna dociskowa pałąka nagłownego (stal nierdzewna)
- G:3 Dwupunktowe mocowanie (polioksymetylen)
- G:4 Poduszka uszczelniająca (folia PVC i pianka poliuretanowa)
- G:5 Wkładka piankowa (pianka poliuretanowa)
- G:6 Nausznik (ABS)
- G:7 Mikrofon do nasłuchiwania otoczenia zależny od poziomu hałasu (pianka poliuretanowa)
- G:8 Mikrofon (ABS, poliamid)
- G:9 Osłona przeciwwiatrowa (pianka poliuretanowa)

## 6. KONFIGURACJA

### 6.1. INFORMACJE OGÓLNE

Poniższe punkty obejmują główne czynności, które mają na celu przygotowanie produktu do pracy.

### 6.2. WYJMIJ/ZAINSTALUJ BATERIE

Upewnij się, że przeczytałeś i zrozumiałeś treść Rozdziału 2. Zasady bezpieczeństwa przed przystąpieniem do wymiany baterii.

(Rys. 1)

1. Odepnij palcami zatrzask na lewym nauszniku.
2. Otwórz nausznik.
3. Włóż lub wymień baterie. Upewnij się, że biegunowość jest zgodna z oznaczeniami.
4. Zamknij nausznik i zamknij zatrzask.

**UWAGA!** Zmień typ baterii, jeśli zmieniasz akumulatory na baterie jednorazowego użytku. Patrz „Konfiguracja zestawu słuchawkowego”.

### 6.3. CZAS DZIAŁANIA

Przybliżony czas działania z nowymi bateriami alkalicznymi typu AA oraz w pełni naładowanymi akumulatorami LR6NM (2100 mAh):

Przesyłanie strumieniowe przez Bluetooth i dostosowanie do poziomu natężenia hałasu: około 75 godzin.

**UWAGA!** Czas działania może różnić się w zależności od otoczenia, temperatury i stanu/wieku baterii.

## 7. INSTRUKCJA MONTAŻU

Przed każdym użyciem należy ochronnik słuchu dokładnie obejrzeć. Jeśli jest on uszkodzony należy wybrać nieszkodzony ochronnik słuchu lub unikać przebywania w głośnym otoczeniu.

### 7.1. PAŁĄK NAGŁOWNY

(Rys. H:1 - H:3)

**H:1** Rozsuń czasze i odchyl górną część nauszników na zewnątrz, ponieważ kabel musi znajdować się na zewnątrz pałąka.

**H:2** Dostosuj wysokość nauszników przesuwając je w dół lub w górę, jednocześnie przytrzymując pałąk.

**H:3** Pałąk powinien przebiegać w poprzek czubka głowy (jak pokazano na rysunku), utrzymując ciężar zestawu słuchawkowego.

### 7.2. MOCOWANIE NOŚNIKA

(Rys. H:4 - H:8)

**H:4** Wsuń mocowanie w odpowiednie gniazdo w nośniku i dopnij zatrzask (H:5).

**H:6** Tryb roboczy: dociśnij drucianą konstrukcję pałąka, aż usłyszysz dźwięk zatrzasknięcia po obu stronach. Upewnij się, że nauszniki i sprężyny pałąka nagłownego nie naciskają na krawędź nośnika w pozycji roboczej, ponieważ może to osłabić właściwości tłumiące ochronnika słuchu.

**H:7** Tryb wentylacyjny: aby przełączyć tryb działania urządzenia na tryb wentylacyjny, rozsuń nauszniki do momentu usłyszenia kliknięcia. Nie umieszczaj czasz nauszników na ścianach nośnika (H:8), ponieważ uniemożliwia to odpowiednią wentylację.

### 7.3. MIKROFON

(Rys. H:9 – H:10)

W celu optymalizacji działania mikrofonu w środowisku o wysokim natężeniu hałasu, mikrofon należy umieścić w bliskiej odległości od ust (mniejszej niż 3 mm). Patrz rysunki H:9 oraz H:10.

## 8. INSTRUKCJA OBSŁUGI

### 8.1. WŁĄCZANIE/WYŁĄCZANIE ZESTAWU

(Rys. 2)

Aby włączyć lub wyłączyć zestaw, naciśnij i przytrzymaj (ok. 2 s) przycisk zasilania. Rozlegnie się komunikat głosowy „Power on” (zasilanie włączone) lub „Power off” (zasilanie wyłączone).

Po włączeniu zestawu po raz pierwszy automatycznie przechodzi on w tryb parowania.

**UWAGA!** Jeśli przez 4 godziny nie zostanie naciśnięty żaden przycisk, zestaw automatycznie się wyłączy. Rozlegnie się komunikat głosowy „Automatic power off” (automatyczne wyłączenie zasilania).

### 8.2. DOSTOSUJ I WYBIERZ POZIOM GŁOŚNOŚCI ŹRÓDŁA DŹWIĘKU

(Rys. 3)

Aby dostosować poziom głośności aktywnego dźwięku, naciśnij krótko (ok. 0,5 s) przycisk [-] lub [+]. Aby zmienić aktywność źródła dźwięku, naciśnij krótko nacisnąć (ok. 0,5 s) przycisk zasilania.

Dostępne źródła dźwięku:

- Telefon
- Odsłuch dźwięków otoczenia
- Przesyłanie strumieniowe
- Radio Bluetooth

**PRZYDATNA WSKAZÓWKĄ:** Możliwe jest skonfigurowanie wzmocnienia basów, balansu dźwięku przestrzennego i korektora dźwięku przestrzennego. Naciśnij i przytrzymaj (ok. 2 s) przycisk Menu [M], aby przejść do menu konfiguracji.

Patrz „Konfiguracja zestawu słuchawkowego”.

### 8.3. ODSŁUCH AMBIENTOWY/ ŚRODOWISKOWY

Pomaga chronić słuch przed potencjalnie szkodliwymi poziomami hałasu. Mikrofony ambientowe/środowiskowe pomagają usłyszeć nadjeżdżające pojazdy, ostrzeżenia i inne sygnały ostrzegawcze przy niskim poziomie hałasu, jeśli jest to niezbędne oraz gdy jest głośno, co zapewnia ochronę słuchu, jednak użytkownik może nadal normalnie mówić i być słyszany.

### 8.4. KOMUNIKACJA TWARZĄ W TWARZ (PUSH-TO-LISTEN, PTL)

(Rys. 4)

Funkcja Push-To-Listen umożliwiła chwilowe słuchanie otoczenia przez wyciszenie głośności dźwięku przesyłanego przez Bluetooth i uaktywnienie mikrofonów dostosowujących czułość do poziomu hałasu. Naciśnij krótko (ok. 0,5 s) dwa razy przycisk zasilania, aby aktywować funkcję Push-To-Listen. Naciśnij krótko dowolny przycisk, aby dezaktywować funkcję Push-To-Listen.

### 8.5. PAROWANIE Z URZĄDZENIEM BLUETOOTH

**UWAGA!** Zdolność Twojego produktu PELTOR do łączenia się z urządzeniami zewnętrznymi (takimi jak telefony komórkowe lub radiotelefony) za pomocą komunikacji Bluetooth i/lub kabla może zależeć od oprogramowania urządzenia zewnętrznego. Niektóre opisane funkcje mogą nie działać ze wszystkimi urządzeniami zewnętrznymi. Wpływ na to może mieć niekompatybilne oprogramowanie i aktualizacje sprzętowe danego urządzenia.

(Rys. 5)

Po włączeniu zestawu po raz pierwszy automatycznie przechodzi on w tryb parowania. Czynność zostanie potwierdzona komunikatem głosowym „Bluetooth pairing on” (parowanie Bluetooth włączone). Do trybu parowania można także przejść z poziomu menu, patrz „Konfiguracja zestawu słuchawkowego”. Możesz także nacisnąć i przytrzymać (ok. 5 s) przycisk zasilania w trybie wyłączenia.

Upewnij się, że w urządzeniu Bluetooth została aktywowana funkcja komunikacji Bluetooth. Wyszukaj i wybierz pozycję „WS ALERT X” na urządzeniu Bluetooth. Zakończenie parowania zostanie potwierdzone komunikatem głosowym „Pairing complete” (Parowanie zakończone) oraz „Connected” (Połączone).

**UWAGA!** Proces parowania można w każdej chwili przerwać, naciskając i przytrzymując dłużej (ok. 2 s) przycisk Bluetooth (Rys. 8).

**UWAGA!** Po udanym sparowaniu trzeciego urządzenia Bluetooth jedno z wcześniej sparowanych urządzeń zostaje odłączone od zestawu. Jeśli jedno z urządzeń jest połączone, zostaje usunięte urządzenie, które nie jest połączone. W innym przypadku zostaje usunięte pierwsze sparowane urządzenie.

### 8.5.1. PONOWNE NAWIĄZANIE POŁĄCZENIA Z URZĄDZENIAMI BLUETOOTH

Po włączeniu zestawu słuchawkowego, przez 5 minut próbuje on nawiązać ponowne połączenie ze wszystkimi sparowanymi urządzeniami. Komunikat głosowy „Connected” (połączono) *potwierdzi nawiązanie połączenia*.

**UWAGA!** Jeśli połączenie zostanie utracone, zestaw próbuje nawiązać je ponownie w ciągu 30 sekund. Rozlegnie się komunikat głosowy „Disconnected” (rozłączono).

## 8.6. PODŁĄCZANIE DO TELEFONU

### 8.6.1. OBSŁUGA TELEFONU

(Rys. 8)

Przycisk Bluetooth	Stan	Czynność
Krótkie naciśnięcie	Brak akcji	Odtwarzanie
	Przesyłanie strumieniowe	Wstrzymanie
	Połączenie przychodzące	Odbiera
	Połączenie wychodzące/ połączenie w toku	Kończy połączenie
	Połączenie telefoniczne w toku, połączenie przychodzące	Kończy połączenie przychodzące, odbiera połączenia przychodzące
Długie naciśnięcie	Brak aktywności/ Przesyłanie strumieniowe	Sterowanie głosem
	Połączenie przychodzące	Odrzuca połączenie
	Połączenie w toku	Przełącza rozmowę między telefonem i zestawem słuchawkowym
	Połączenie telefoniczne w toku, połączenie przychodzące	Odrzuca połączenie przychodzące
Krótkie dwukrotne naciśnięcie	Przesyłanie strumieniowe	Przechodzenie do następnej ścieżki
Krótkie trzykrotne naciśnięcie	Przesyłanie strumieniowe	Powrót do poprzedniej ścieżki

**WARTO WIEDZIEĆ:** Podczas aktywnego połączenia odtwarzanie dźwięku *zostaje automatycznie wstrzymane*. Po zakończeniu połączenia odtwarzanie dźwięku *zostaje automatycznie wznowione*.

## 8.7. POŁĄCZENIE Z RADIEM DWUKIERUNKOWYM

### 8.7.1. OBSŁUGA RADIA DWUKIERUNKOWEGO

(Rys. 8)

Przycisk Bluetooth	Stan	Czynność
Naciśnięcie	Brak aktywności/ Przesyłanie strumieniowe	Rozpoczyna transmisję radia dwukierunkowego
Zwolnienie	Transmisja radia dwukierunkowego	Zatrzymuje transmisję radia dwukierunkowego

## 8.8. APLIKACJA MOBILNA CONNECTED EQUIPMENT 3M™

Połącz zestaw słuchawkowy „WS™ ALERT™ X” z aplikacją mobilną „3M™ Connected Equipment”, dostępną zarówno dla systemu Android jak i iOS. Po połączeniu z aplikacją mobilną uzyskasz dostęp do ustawień, konfiguracji, instrukcji użytkownika itp.

**UWAGA!** Aby uzyskać więcej informacji, przejdź do „App Store” lub „Google Play” i pobierz aplikację „3M™ Connected Equipment”. Aby uzyskać pomoc dotyczącą aplikacji „3M™ Connected Equipment”, zapoznaj się z informacjami dostępnymi w aplikacji mobilnej.

## 9. FUNKCJE MENU

### 9.1. KONFIGURACJA ZESTAWU SŁUCHAWKOWEGO

(Rys. 7)

Naciśnij i przytrzymaj (ok. 2 s) przycisk Menu [M], aby przejść do menu konfiguracji. Komunikat głosowy potwierdzi przejście do „Menu”. Naciskaj krótko (1 s) przycisk Menu [M] w celu nawigacji po menu. Każdy wybór jest potwierdzany komunikatem głosowym. Naciśnij krótko (ok. 0,5 s) przycisk [+] lub [-], aby aktywować/ dezaktywować/ zmodyfikować różne konfiguracje.

#### 1. Bluetooth pairing (parowanie Bluetooth)

(Rys. 6)

Gdy usłyszysz komunikat głosowy „Bluetooth pairing” (parowanie Bluetooth), *naciśnij krótko (1 s) przycisk [+], aby rozpocząć parowanie. Naciśnij krótko (ok. 0,5 s) przycisk [-], aby zatrzymać parowanie. Czynność zostanie potwierdzona komunikatem głosowym „Pairing on” (Parowanie aktywne). Wyszukaj i wybierz pozycję „WS ALERT X” na urządzeniu Bluetooth. Zakończenie parowania zostanie potwierdzone komunikatami głosowymi „Pairing complete” (Parowanie zakończone) oraz „Connected” (Połączono). Naciśnij krótko (1 s) przycisk [-], aby zatrzymać parowanie. Komunikat głosowy „Pairing off” (Parowanie wyłączone) potwierdza wyłączenie funkcji.*

## 2. Bass boost (Wzmocnienie basów)

(Rys. 7)

Funkcja wzmocnienia basów pozwala osiągnąć większą głębię basów podczas odsłuchu muzyki przesyłanej strumieniowo. Naciśnij krótko (1 s) przycisk [+] lub [-], aby włączyć/wyłączyć wzmocnienie basów.

## 3. Ambient balance (Balans dźwięku przestrzennego)

(Rys. 7)

Krótkie naciśnięcie (1 s) przycisku [-] powoduje zwiększenie głośności po lewej stronie i zmniejszenie jej po prawej stronie. Krótkie naciśnięcie (ok. 0,5 s) przycisku [+] powoduje zwiększenie głośności po prawej stronie i zmniejszenie jej po lewej stronie. Po wypośrodkowaniu balansu dźwięku przestrzennego rozlega się komunikat głosowy „Center” (wypośrodkowano).

## 4. Ambient equalizer (Korektor dźwięku przestrzennego)

(Rys. 7)

Korektor dźwięku przestrzennego zmienia zakres częstotliwości dźwięku przestrzennego. Naciśnij krótko (ok. 0,5 s) przycisk [-] lub [+], aby zmienić poziomy korektora dźwięku przestrzennego, „Low – Normal – High – Extra high” (Niski – Normalny – Wysoki – Bardzo wysoki).

## 5. Sidetone volume (Głośność własnego głosu)

(Rys. 7)

Sidetone to funkcja odtwarzania głosu użytkownika zestawu w słuchawkach w trakcie konwersacji. Naciśnij krótko (ok. 0,5 s) przycisk [-] lub [+], aby dostosować głośność własnego głosu, „Off – Low – Normal – High” (Wył. – Niska – Normalna – Wysoka).

## 6. Battery type (typ baterii)

(Rys. 7)

Naciśnij krótko (ok. 0,5 s) przycisk [-] lub [+], aby zmienić typ baterii na akumulator lub baterię alkaliczną.

## 7. Reset to factory default (Przywracanie ustawień fabrycznych)

(Rys. 9)

Naciśnij krótko (ok. 0,5 s) przycisk [-] lub [+], a następnie naciśnij i przytrzymaj (ok. 2 s) przycisk Menu [M].

Komunikat głosowy poprowadzi Cię przez procedurę.

**PRZYDATNA WSKAZÓWKA:** Po przywróceniu ustawień fabrycznych zestawu słuchawkowego, przechodzi on automatycznie do trybu parowania przy pierwszym ponownym włączeniu zasilania.

## 10. ROZWIĄZYWANIE PROBLEMÓW

Problem	Możliwy problem/rozwiązanie
Zestaw słuchawkowy nie włącza się.	Upewnij się, że bateria w zestawie słuchawkowym jest w pełni naładowana.
	Słaba bateria. Wymień baterię.
Parowanie nie powiodło się.	Upewnij się, że parowane urządzenie Bluetooth jest ustawione w trybie parowania i gotowe do parowania.
	Parowane urządzenie Bluetooth jest poza zasięgiem.
Podczas przesyłania strumieniowego/połączenia telefonicznego słychać trzaski.	1. Usuń wszystkie urządzenia Bluetooth zsynchronizowane z telefonem.
	2. Uruchom telefon ponownie (włącz/wyłącz zasilanie).
	3. Przywróć ustawienia fabryczne zestawu słuchawkowego.
	4. Sparuj zestaw słuchawkowy z telefonem.
	5. Jeśli problem się utrzymuje, spróbuj sparować inny telefon, aby sprawdzić, czy zapewni to rozwiązanie problemu.
Występuje problem z odbiorem sygnału radia FM.	Bluetooth to technologia radiowa, co oznacza, że jest wrażliwa na obiekty znajdujące się pomiędzy zestawem słuchawkowym a podłączonym urządzeniem. Odległość między zestawem słuchawkowym a podłączonym urządzeniem w zasięgu wzroku (w przestrzeni nieprzezierną ścianą itp.) może wynosić do 10 metrów. Istotne może być także umiejscowienie telefonu przy ciebie.
	Upewnij się, że bateria w zestawie słuchawkowym jest w pełni naładowana.
	Słaba bateria. Wymień baterię.
	Odbiór radia jest zależny od topografii i otoczenia. Jeśli odbiór jest słaby, spróbować zmienić otoczenie.

## 11. ŻYWOTNOŚĆ PRODUKTU

Zaleca się wymianę produktu w ciągu 5 lat od daty produkcji. Żywotność produktu jest w dużym stopniu zależna od środowiska, w którym produkt jest przechowywany, używany, serwisowany i konserwowany. Użytkownik powinien regularnie sprawdzać produkt pod kątem zużycia, aby mieć kontrolę nad okresem jego przydatności do użytku. Przykładowe właściwości produktu mogące świadczyć o upływie jego okresu eksploatacji:

- Widoczne wady, takie jak pęknięcia, odkształcenia, luźne lub brakujące części.
- Odczuwalne osłabienie skuteczności tłumienia przez ochronnik słuchu, nietypowy hałas lub nietypowo wysoki poziom głośności elektronicznej reprodukcji dźwięku.

**UWAGA:** Żywotność produktu nie dotyczy baterii.

## 12. CZYSZCZENIE I KONSERWACJA

Przeprowadź kontrolę wizualną stanu baterii. Jeśli zauważysz wyciek z baterii lub inne wady, wymień baterie.

Czasze nauszników, pałąk i poduszki uszczelniające należy czyścić za pomocą szmatki nasączonej ciepłą wodą z mydłem.

**UWAGA:** NIE zanurzaj ochronnika słuchu w wodzie!

Jeśli ochronnik słuchu namoknie w wyniku deszczu lub potu, odciągnij nauszniki na zewnątrz i zdejmij poduszki uszczelniające i wkładki piankowe. Po wyschnięciu zamontuj ponownie. Poduszki uszczelniające i wkładki piankowe mogą z czasem ulegać zużyciu i powinny być regularnie sprawdzane pod kątem ewentualnych pęknięć i innych uszkodzeń. Przy regularnym stosowaniu wkładek piankowych i poduszek uszczelniających firma 3M zaleca wymieniać je co najmniej dwa razy w roku, w celu zachowania odpowiedniego poziomu tłumienia, higieny i komfortu.

W celu utrzymania akceptowalnego poziomu higieny, w gorących i wilgotnych środowiskach może być konieczna częstsza wymiana. Jeśli poduszka ulegnie uszkodzeniu, należy ją wymienić. Patrz rozdział „Części zamienne i akcesoria”.

### 12.1. ZDEJMOWANIE I WYMIANA PODUSZEK USZCZELNIAJĄCYCH

(Rys. H:11 - H:13)

**H:11** Aby zdjąć poduszkę uszczelniającą, wsuń palec pod krawędź poduszki i pewnym ruchem ściągnij ją.

**H:12** Ściągnij obecną wkładkę (wkładki) i włóż nową (nowe).

**H:13** Następnie dopasuj jedną stronę poduszki uszczelniającej do rowka w nauszniku i dociśnij drugą stronę, aż do momentu zatrzasknięcia.

### 12.2. ZDEJMOWANIE I WYMIANA ZEWNĘTRZNYCH CZASZ NAUSZNIKÓW

(Rys. 1)

Aby zdjąć zewnętrzne czasze nauszników:

Wsuń palec pod krawędź zatrzasku czaszy nausznika i odciągnij na zewnątrz oraz w dół, aby odblokować czaszę. Zdejmij czaszę odciągając ją od dolnej krawędzi.

Aby zamocować zewnętrzne czasze nauszników:

Naciśnij na zatrzask umieszczony w zewnętrznej czaszy nausznika, upewniając się, że jest w pozycji odblokowanej. Umieść zaczep górnej krawędzi czaszy w szczelinie znajdującej się w górnej części nausznika.

Gdy czasza wskoczy na miejsce, dociśnij zatrzask do góry, aby unieruchomić czaszę w nauszniku.

## 13. CZĘŚCI ZAMIENNE I AKCESORIA

Niektóre części zamienne i akcesoria mogą niedostępne na niektórych rynkach.

Numer artykułu	Nazwa
HY82	Zestaw higieniczny (EN, ANSI, CSA/ANSI i AS/NZS)
HY80	HY80 Żelowy pierścień uszczelniający (EN i AS/NZS)
210300-664-GY/1	Oslony do zestawów słuchawkowych WS™ ALERT™, jasnożółte, 1 para
210300-664-RD/1	Oslony do zestawów słuchawkowych WS™ ALERT™, czerwone, 1 para
210300-664-BA/1	Oslony do zestawów słuchawkowych WS™ ALERT™, niebieskie, 1 para
210300-664-OR/1	Oslony do zestawów słuchawkowych WS™ ALERT™, pomarańczowe, 1 para
210300-664-RE/1	Oslony do zestawów słuchawkowych WS™ ALERT™, różowe, 1 para
210300-664-SV/1	Oslony do zestawów słuchawkowych WS™ ALERT™, czarne, 1 para
210300-664-GB/1	Oslony do zestawów słuchawkowych WS™ ALERT™, neonowa zieleń, 1 para
LR6NM	Akumulatory AA Ni-MH
MT53N-14/1	Mikrofon elektretowy na wysięgniku, 240 mm z wtyczką oraz osłoną przeciwwiatrową M995/2
M995/2	M995 Osłona przeciwwiatrowa do mikrofonu
HY100A	HY100A Jednorazowe nakładki ochronne Clean
HYM1000	Oslona mikrofonu (4,5 metra)

## 14. SKŁADOWANIE

- Produkt należy przechowywać w czystym i suchym miejscu przed i po użyciu.
- Zawsze przechowuj produkt w oryginalnym opakowaniu, z dala od źródeł bezpośredniego ciepła lub światła słonecznego, pyłu i szkodliwych chemikaliów.
- Zakres temperatury przechowywania: od -20°C do 40°C.
- Wilgotność względna: < 90%.
- Wersja nagłowna i nakarkowa:  
Upewnij się, że na pałąk nagłowny lub nakarkowy nie działa żadna siła, a poduszki nie są ściśnięte.

- Wersja mocowania do nośnika:  
Upewnij się, że nauszniki znajdują się w pozycji roboczej (patrz Rys. I:6), a poduszki nie są ściśnięte.
- **UWAGA:** Na czas długoterminowego przechowywania produktu należy z niego wyjąć baterie.

## 15. SYMBOLE

Ten rozdział ma charakter ogólny i wyjaśnia znaczenie różnych symboli, które można znaleźć na etykietach, opakowaniach i/lub na samym produkcie.

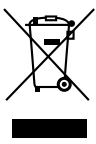
Symbol	Opis
	Przechowywać w suchych warunkach, z dala od deszczu (maksymalna wilgotność 90%).
	Maksymalna i minimalna temperatura, w której należy przechowywać produkt.
	Informacje dotyczące instrukcji obsługi. Urządzenie należy użytkować zgodnie ze wskazówkami podanymi w instrukcji obsługi.
	Podczas obsługi urządzenia należy zachować ostrożność. Aby uniknąć niepożądanych konsekwencji produkt należy użytkować świadomie i intencjonalnie.
	Kraj wytwarzania produktu. „CC” zastępuje się dwuliterowym kodem kraju CN = Chiny, SE = Szwecja lub PL = Polska (ISO 3166-1). Data produkcji jest podana w formacie RRRR/MM.
	Producent.
	WEEE (utyliczacja odpadów elektrycznych i elektronicznych) Niniejszy produkt zawiera części elektryczne i elektroniczne, w związku z tym nie należy usuwać go wraz z innymi odpadami bytowymi. Prosimy postępować zgodnie z lokalnymi przepisami prawa odnośnie usuwania i utylizacji sprzętu elektrycznego i elektronicznego.

Symbol	Opis
	Symbol recyklingu. Ten produkt należy oddać do punktu recyklingu sprzętu elektrycznego i elektronicznego.

## 16. GWARANCJA I OGRANICZENIE ODPOWIEDZIALNOŚCI

**UWAGA:** Niniejsze postanowienia nie mają zastosowania w Australii i Nowej Zelandii.  
Obywateli tych krajów obowiązują lokalne przepisy prawa.

### 16.1. GWARANCJA

Jeśli jakkolwiek produkt 3M Personal Safety Division zostanie uznany jako posiadający wady materiałowe lub wykonawcze, lub jako niespełniający warunków przyznanej gwarancji, jedynym obowiązkiem i wyłącznym środkiem prawnym leżącym po stronie firmy 3M może być naprawa, wymiana lub zwrot kosztów zakupu części lub produktów poprzedzone terminowym zgłoszeniem szkody przez nabywcę oraz złożeniem pisemnego oświadczenia potwierdzającego, że produkt był przechowywany, konserwowany i eksploatowany zgodnie z instrukcją dostarczoną przez firmę 3M.

ZA WYJĄTKIEM ZAKRESU ZABRONIONEGO PRAWEM, NINIEJSZA GWARANCJA JEST WYŁĄCZNA I ZASTĘPUJE JAKĄKOLWIEK INNĄ GWARANCJĘ, WYRAŻONĄ LUB DOMNIEMANĄ, ODNOŚZĄCĄ SIĘ DO PRZYDATNOŚCI HANDLOWEJ, PRZYDATNOŚCI DO OKREŚLONYCH CELÓW LUB INNĄ GWARANCJĘ JAKOŚCI, A TAKŻE WSZELKIE GWARANCJE WYNIKAJĄCE Z PRZEBIEGU SPRZEDAŻY, CZYNNOŚCI, Z PRZEPISÓW PRAWA ZWYCZAJOWEGO LUB HANDLOWEGO, ZA WYJĄTKIEM GWARANCJI TYTUŁU I W ODNIESIENIU DO NARUSZENIA PRAW PATENTOWYCH.

Firma 3M nie ma obowiązku wypełniać warunków gwarancji względem żadnego ze swoich produktów, jeśli dany produkt został uszkodzony w wyniku niewłaściwego składowania, użytkowania, konserwowania; nie zostały zachowane zasady eksploatacji wyszczególnione w instrukcji obsługi; produkt został zmodyfikowany lub do szkody doszło w wyniku wypadku, zaniedbania lub niewłaściwego użycia.

### 16.2. OGRANICZENIE ODPOWIEDZIALNOŚCI

ZA WYJĄTKIEM ZAKRESU ZABRONIONEGO PRAWEM, FIRMA 3M NIE PONOSI ODPOWIEDZIALNOŚCI ZA ŻADNE BEZPOŚREDNIE, POŚREDNIE, SZCZEGÓLNE, PRZYPADKOWE LUB WYNIKOWE SZKODY (W TYM UTRATĘ ZYSKU) ZWIĄZANE Z UŻYTKOWANIEM NINIEJSZEGO PRODUKTU, BEZ WZGLĘDU NA TEORIĘ PRAWNĄ DOTYCZĄCĄ NALEŻNYCH PRAW. ŚRODKI PRAWNE PRZEDSTAWIONE W NINIEJSZYM OŚWIADCZENIU SĄ WYŁĄCZNE.

### 16.3. MODYFIKACJA URZĄDZENIA

Nie należy dokonywać żadnych modyfikacji urządzenia bez uzyskania pisemnej zgody firmy 3M. Niedozwolone modyfikacje mogą być przyczyną utraty gwarancji oraz prawa użytkownika do korzystania z urządzenia.

## 17. UTYLIZACJA

---

### 17.1. UTYLIZACJA BATERII

Zgodnie z większością lokalnych i krajowych przepisów akumulatory należy oddawać do recyklingu. Aby ponownie zutylizować akumulator, postępuj zawsze zgodnie z lokalnymi przepisami dotyczącymi usuwania odpadów stałych. Dodatkowo, w Stanach Zjednoczonych i Kanadzie partnerem firmy 3M jest firma Call2Recycle (RBRC), która świadczy usługi recyklingu, zapewniając poprawną utylizację akumulatorów używanych w naszych produktach. W celu uzyskania pomocy w zakresie korzystania z tej usługi, zadzwoń na infolinię Call2Recycle pod nr 1-800-8-BATTERY (1-800-822-8837) lub przeczytaj wskazówki dotyczące utylizacji baterii, które są dostępne na stronie internetowej [www.call2recycle.org](http://www.call2recycle.org).



### 17.2. UTYLIZACJA ODPADÓW ELEKTRONICZNYCH

Australia: W celu utylizacji urządzeń elektronicznych po zakończeniu ich eksploatacji, klienci są zobowiązani przestrzegać lokalnych przepisów.

Nowa Zelandia: Zużyte urządzenia elektroniczne należy wyrzucać do pojemników na odpady elektroniczne.

Urządzenie należy zutylizować zgodnie z lokalnymi przepisami i regulacjami.



**Auricular 3M™ PELTOR™ WS™ ALERT™ X****MRX21A4WS6\*****MRX21P3E4WS6\***

\*Designa uma versão do produto

**1. INTRODUÇÃO**

Muitos parabéns e muito obrigado por ter escolhido este auricular das soluções de comunicação!

**1.1. UTILIZAÇÃO PREVISTA**

Estes auriculares estão previstos para oferecer a trabalhadores proteção contra níveis e intensidades de ruído prejudiciais, ao mesmo tempo que permite ao utilizador comunicar com a tecnologia Bluetooth integrada e escutar o ambiente que o rodeia através de microfones. Assumimos que todos os utilizadores leram e compreenderam as instruções de utilização entregues e estão familiarizados com o uso do aparelho.

Os produtos 3M PSD são apenas para uso profissional.

Na Europa, alguns produtos 3M PELTOR podem também ser adequados para algumas utilizações não profissionais. Deve ler e cumprir sempre as Instruções de utilização.

**1.2. CARRIER**

A palavra carrier usada neste documento refere-se a proteções da cabeça, proteções da face e/ou dispositivos não protetores.

**2. SEGURANÇA****2.1. IMPORTANTE**

Antes de usar, deve ler, compreender e cumprir todas as informações de segurança contidas nestas instruções. Guardar estas instruções para consulta futura. Para obter informações adicionais, ou quaisquer outras questões, por favor contactar os Serviços Técnicos da 3M (contactos listados na última página).

**AVISO**

Este protetor auricular ajuda a reduzir a exposição a ruídos nocivos e outros sons ruidosos. Uma utilização incorreta, ou a não utilização de protetor auricular sempre que exposto a ruídos prejudiciais, pode resultar em perdas ou lesões auditivas. Para conhecer a utilização adequada, consultar um supervisor, as instruções de utilização ou contactar os Serviços Técnicos da 3M. Se sentir que a sua audição está reduzida depois de ter estado exposto a ruídos (incluindo disparos de armas), ou se sentir um ruído permanente de besouros ou campainhas nos ouvidos, ou se suspeitar que tem um problema de audição, deve abandonar de imediato o ambiente ruidoso e consultar um profissional de saúde e/ou o seu supervisor.

**O não cumprimento destas instruções pode resultar em lesões graves ou morte:**

a. Este protetor auricular oferece uma unidade áudio de entretenimento. Escutar música, ou outras comunicações áudio, pode reduzir a consciencialização da situação e capacidade de ouvir sinais de aviso num local de trabalho específico. Deve estar alerta e ajustar o volume áudio para o nível mais baixo aceitável.

b. Para reduzir os riscos associados a ignições e explosões, não usar produtos e acessórios sem segurança intrínseca em ambientes potencialmente explosivos.

**O não cumprimento destas instruções pode reduzir a proteção proporcionada pelo auricular, podendo resultar em perda de audição:**

a. A 3M recomenda vivamente que sejam feitas provas personalizadas dos protetores auriculares. A pesquisa científica sugere que muitos utilizadores recebem uma redução de ruído menor do que o(s) valor(es) da etiqueta de atenuação indicado(s) na embalagem devido a variações na prova, capacidade de prova e motivação do utilizador.

Consultar os regulamentos e orientações aplicáveis para ajustar o(s) valor(es) indicados na etiqueta de atenuação. Na ausência de regulamentos aplicáveis, recomendamos reduzir o(s) valor(es) da taxa de atenuação para poder calcular melhor a proteção típica.

b. A EPA U.S. especifica NRR como medida da redução de ruído do protetor auricular. No entanto, a 3M não garante a adequabilidade de NRR para este fim. A 3M recomenda vivamente que sejam feitas provas personalizadas dos protetores auriculares. A pesquisa científica sugere que muitos utilizadores recebem uma redução de ruído menor do que o(s) valor(es) da etiqueta de atenuação indicado(s) na embalagem devido a variações na prova, capacidade de prova e motivação do utilizador. Consultar os regulamentos e orientações aplicáveis para ajustar o(s) valor(es) indicados na etiqueta de atenuação. Recomendamos que o NRR seja reduzido em 50% para melhor calcular a proteção típica.

c. Assegurar que o protetor auricular foi selecionado, provado e ajustado adequadamente e que foi feita a manutenção apropriada. A eficácia de atenuação de ruído será reduzida se este aparelho não ficar bem colocado. Consultar as instruções anexas para saber como o ajustar e colocar.

d. Antes de cada utilização, inspecionar cuidadosamente o protetor auricular. Se danificado, usar outro protetor auricular sem danos, ou evitar ambientes ruidosos.

e. Sempre que seja necessário, deve usar equipamento adicional de proteção individual (por exemplo, óculos de proteção, máscaras, etc.); escolher armações com perfis finos ou fitas, para minimizar interferências com a almofada do protetor auricular. Remover todos os artigos desnecessários (afastar cabelos, tirar chapéus, joalheria, auriculares, coberturas de higiene, etc.) que possam interferir com a vedação da almofada e reduzir a proteção do auricular.

f. Não deve dobrar nem moldar a banda da cabeça ou banda de pescoço; assegurar que tem força suficiente para manter o protetor auricular no lugar.

g. Os protetores auriculares, em particular as almofadas, podem deteriorar-se com o uso e devem ser examinados regularmente para ver se têm rachas ou fugas. Se for usado regularmente, substituir as almofadas e forros de espuma pelo menos duas vezes por ano, para manter uma proteção, higiene e conforto consistentes.

h. A proteção oferecida pelos protetores auriculares será seriamente prejudicada se estas recomendações não forem seguidas.

**EN 352 Declarações de segurança:**

- Coberturas higiénicas colocadas nos protetores auriculares podem afetar o seu desempenho acústico.

- O desempenho pode deteriorar-se com o uso das baterias/pilhas. O período típico de uso contínuo que pode ser esperado das baterias/pilhas do auricular é de aproximadamente 75 horas.
- Este produto pode ser afetado negativamente por algumas substâncias químicas. Por favor contactar o fabricante para mais informações.
- Estes auriculares fixos a um dispositivos de proteção da cabeça e/ou proteção da face são de 'tamanhos grandes'. Auriculares fixos a um dispositivos de proteção da cabeça e/ou proteção da face em conformidade com a EN 352-3 são de 'tamanhos médios', ou 'tamanhos pequenos' ou 'tamanhos grandes'. Os protetores auriculares de 'tamanhos médios' servem para a maioria dos utilizadores. Protetores auriculares de 'tamanhos pequenos' ou 'tamanhos grandes', foram concebidos para utilizadores para quem o 'tamanho médio' não serve.
- A potência do circuito áudio deste protetor auricular pode exceder o nível limite de exposição.
- O sinal de entretenimento áudio não pode exceder 82 dB(A).  
O SPL máximo é 77,6 dB(A) a – 10 dBFS.

## 2.2. CUIDADO

- Há o risco de explosão caso a bateria/pilha seja substituída por um tipo incorreto.
- Usar sempre peças sobressalentes da 3M específicas para o produto. O uso de peças sobressalentes não autorizadas pode reduzir a proteção oferecida por este produto.
- Usar apenas baterias/pilhas não recarregáveis AA ou AAA (conforme aplicável), ou baterias/pilhas 3M™ PELTOR™ Ni-MH LR6NM ou LR03NM recarregáveis (conforme aplicável). Estas baterias/pilhas recarregáveis podem não estar disponíveis em todos os mercados.

## 2.3. NOTA

- Se usados de acordo com estas instruções de utilização, estes protetores auriculares ajudam a reduzir a exposição a ruídos contínuos, como sons industriais ou de veículos ou aviões, assim como ruídos impulsivos muito altos, como disparos de uma arma. É difícil prever a proteção da audição necessária e/ou atual obtida durante uma exposição a ruídos impulsivos. O desempenho é influenciado pelo disparo, tipo de arma, número de disparos, assim como a seleção, teste e utilização adequada do protetor auricular e outras variáveis. Para saber mais sobre a proteção auricular para ruídos impulsivos, aceder a [www.3M.com](http://www.3M.com).
- Este protetor auricular tem uma atenuação dependente de nível. Antes de usar, o utilizador deve conhecer bem a forma correta de o operar. Se forem detetadas distorções ou avarias, o utilizador deve consultar as instruções do fabricante sobre manutenção e substituição das baterias/pilhas.
- Este protetor auricular está equipado com uma entrada áudio relacionada com a segurança. Antes de usar, o utilizador deve conhecer bem a forma correta de o operar. Se forem detetadas distorções ou avarias, o utilizador deve consultar as recomendações do fabricante para manutenção.

- Este protetor auricular limita o sinal áudio do entretenimento para 82 dB(A) efetivos no ouvido.
- No Canadá, utilizadores de carriers com protetores auriculares, devem consultar a norma CSA Z94.1 sobre capacetes industriais de proteção.
- Taxa de temperatura operacional: –20 °C (–4 °F) a 50 °C (122 °F)
- Não misturar baterias/pilhas antigas com novas.
- Não misturar baterias/pilhas alcalinas, standard (carvão-zinco) ou recarregáveis.
- Seguir a legislação local sobre a eliminação de resíduos sólidos para descartar adequadamente as pilhas/baterias.
- Atenção – as imagens de produtos são apenas para ilustração.

## 2.4. DECLARAÇÕES EXIGIDAS PELA EPA U.S.

A eficácia de atenuação de ruído será reduzida se este aparelho não ficar bem colocado. Consultar as instruções anexas para saber como o ajustar e colocar.

Apesar de os protetores auriculares serem recomendados para proteção contra os efeitos prejudiciais de ruídos impulsivos, a Taxa de redução de ruído (NRR) baseia-se na atenuação de ruído contínuo e pode não ser um indicador exato da proteção que é possível obter contra ruído impulsivo, como tiros (texto exigido pela EPA).

O nível de ruído que penetra o ouvido de uma pessoa a usar um protetor auricular conforme as instruções, é muito aproximado da diferença entre um ruído ambiental com peso A e a NRR.

Exemplo:

1. O nível de ruído ambiental conforme medido no ouvido é de 92 dB(A).
2. A NRR é de 23 decibéis (dB).
3. O nível de ruído que penetra o ouvido é aproximadamente igual a 69 dB(A).

**CUIDADO:** em ambientes ruidosos, dominados por frequências inferiores a 500 Hz, deve ser usado a ponderação C de níveis de ruído ambiental.

## 3. HOMOLOGAÇÕES

Nem todas as aprovações mencionadas nesta secção são aplicáveis a este modelo específico. Está indicado na(s) etiqueta(s) do produto no caso de alguma aprovação não ser aplicável a este modelo.

### 3.1. APROVAÇÕES EUROPEIAS

#### UE

A 3M Svenska AB vem por este meio declarar que o auricular Bluetooth está em conformidade com a diretiva 2014/53/UE, assim como outras diretivas relevantes para cumprir os requisitos da marca CE.

A 3M Svenska AB declara também que o protetor auricular do tipo EPI está em conformidade com o regulamento (UE) 2016/425.

A auditoria do EPI é feita anualmente por SGS Fimko Ltd., Takomotie 8, FI-00380, Helsinquia, Finlândia, Organismo notificado n.º 0598, e o tipo foi homologado por PZT GmbH, Organismo notificado n.º 1974, Bismarckstrasse 264 B, 26389 Wilhelmshaven, Alemanha.

O produto foi testado e homologado de acordo com EN 352-1:2020, EN 352-3:2020, EN 352-4:2020, EN 352-6:2020 e EN 352-8:2020.

## GB

A 3M Svenska AB declara, pela presente, que a comunicação Bluetooth e rádio está em conformidade com os Regulamentos de equipamentos rádio 2017, assim como outros regulamentos relevantes para cumprir os requisitos da marca UKCA.

A 3M Svenska AB declara também que o protetor auricular do tipo EPI está em conformidade com os Regulamentos de Equipamentos de Proteção Individual (Regulamento 2016/425, conforme legislado no Reino Unido e alterado).

O EPI é fiscalizado anualmente e o seu tipo aprovado pela SGS United Kingdom Limited, Rossmore Business Park, Ellesmere Port, Cheshire CH65 3EN, UK, Organismo notificado n.º 0120. O produto foi testado e homologado de acordo com EN 352-1:2020, EN 352-3:2020, EN 352-4:2020, EN 352-6:2020 e EN 352-8:2020.

## UK 0120

### UE e GB

Para determinar a legislação aplicada pode ver a declaração de conformidade (DoC) em [www.3M.com/peltor/doc](http://www.3M.com/peltor/doc). A DoC também indica se há outras homologações de tipo aplicáveis. Para encontrar a DoC, agradecemos que procure pelo número do artigo que pretende. O número de artigo do protetor auricular encontra-se no fundo de uma das taças. Pode ver um exemplo na figura abaixo.



Pode também contactar a 3M no país da compra, para obter uma cópia da DoC, assim como as informações adicionais exigidas nas regulamentações e diretivas. As informações de contacto encontram-se nas últimas páginas destas instruções de utilização.

## 3.2. INFORMAÇÕES FCC E IC

Este aparelho está em conformidade com a Secção 15 do regulamento FCC e Especificações de normas de rádio da ISED Canada. A operação está sujeita às duas condições seguintes: (1) Este aparelho não pode causar interferências prejudiciais, e (2) este aparelho deve aceitar quaisquer interferências recebidas, incluindo interferências que possam causar operações indesejáveis.

**NOTA:** este aparelho foi testado e está em conformidade com os limites para a Classe B de aparelhos digitais, referente à secção 15 do regulamento FCC. Estes limites foram concebidos para oferecer uma proteção razoável contra interferências prejudiciais em instalações residenciais. Este aparelho gera, usa e pode irradiar energia de frequências rádio, mas se não for instalado e usado de acordo com as instruções, pode causar interferências prejudiciais às comunicações rádio. No entanto, não há garantias que a interferência não ocorra numa instalação específica. Se este aparelho causar interferências prejudiciais, que pode ser determinado ligando e desligando o aparelho, o utilizador é encorajado a tentar corrigir a interferência com uma ou mais das seguintes medidas:

- Reorientar ou relocalizar a antena recetora.
- Aumentar a distância que separa os dois aparelhos que interferem.
- Consultar os Serviços Técnicos 3M.

Este aparelho portátil com antena está em conformidade com os limites de exposição FCC/IC RF para a população geral / exposição descontrolada. A antena usada para este aparelho não pode ser colocada, nem operar, junto com outras antenas ou transmissores. Alterações ou modificações ao equipamento que não estejam expressamente aprovadas pela parte responsável pela conformidade, pode invalidar a autoridade do utilizador de operar o equipamento.

CAN ICES-3 (B)/NMB-3(B)

## 4. EXPLICAÇÃO DAS TABELAS STANDARD

A atenuação de som foi obtida com o aparelho desligado.

### 4.1. EUROPA E ANZ

A 3M recomenda vivamente que sejam feitas provas personalizadas dos protetores auriculares. A pesquisa científica sugere que muitos utilizadores recebem uma redução de ruído menor do que o(s) valor(es) da etiqueta de atenuação indicado(s) na embalagem devido a variações na prova, capacidade de prova e motivação do utilizador. Consultar os regulamentos e orientações aplicáveis para ajustar o(s) valor(es) indicados na etiqueta de atenuação. Na ausência de regulamentos aplicáveis, recomendamos reduzir o(s) valor(es) da taxa de atenuação para poder calcular melhor a proteção típica.

### 4.2. NORMA EUROPEIA EN 352

EN 352-1, EN 352-3

Tabela ref.	Descrição
A:A	Banda da cabeça de auricular com almofadas de espuma
A:B	Banda da cabeça de auricular com almofadas de gel
A:C	Fixação do carrier do auricular com almofadas de espuma
A:D	Fixação de carrier de auricular com almofadas de gel

Tabela ref.	Descrição
A:1	$f$ = frequência (Hz) central com espectro por oitava
A:2	MV = Atenuação média (dB)
A:3	SD = Desvio standard (dB)
A:4	APV* = MV - SD (dB) *Valor assumido de proteção (dB)
A:5	H = estimativa da proteção auricular para sons de alta frequência ( $f \geq 2000$ Hz). M = estimativa da proteção auditiva para sons de frequência média ( $500 \text{ Hz} < f < 2000$ Hz). L = estimativa da proteção auditiva para sons de baixa frequência ( $f \leq 500$ Hz).  SNR = Classificação de número único do desempenho do protetor auricular
A:6	S = Small M = Medium L = Large

#### EN 352-4 Função dependente do nível

Tabela ref.	Descrição
B:A	Níveis de critérios
B:1	H = nível de critério para ruídos de alta frequência M = Nível de critério para ruídos de frequência média L = nível de critério para ruídos de baixa frequência

#### EN 352-6 Entrada áudio relacionada com segurança elétrica

Tabela ref.	Descrição
C:A	Entrada áudio externa sem fios relacionada com segurança
C:1	Sinal de entrada (dBFS)
C:2	Nível do sinal sonoro (dB(A))
C:3	O critério do sinal de entrada (dBFS) para o qual o nível de saída de som é igual a 82 dB(A)
C:4	Nível de pressão acústica para sinal máximo de entrada (dB(A))
C:5	Tempo equivalente a 82 dB(A) durante 8h (hh:mm) para sinal máximo de entrada

### 4.3. NORMAS ANSI S3.19-1974 (US) E CSA 22.2 (CANADÁ)

A EPA U.S. especifica NRR como medida da redução de ruído do protetor auricular. No entanto, a 3M não garante a adequabilidade de NRR para este fim. A 3M recomenda vivamente que sejam feitas provas personalizadas dos protetores auriculares. A pesquisa científica sugere que muitos utilizadores recebem uma redução de ruído menor do que o(s) valor(es) da etiqueta de atenuação indicado(s) na embalagem devido a variações na prova, capacidade de prova e motivação do utilizador. Consultar os regulamentos e orientações aplicáveis para ajustar o(s) valor(es) indicados na etiqueta de atenuação. Recomendamos que o NRR seja reduzido em 50% para melhor calcular a proteção típica.

Tabela ref.	Descrição
E:A	Banda da cabeça de auricular com almofadas de espuma
E:B	Fixação do carrier do auricular com almofadas de espuma
E:1	Frequência (Hz)
E:2	Atenuação média (dB)
E:3	Desvio standard (dB)
E:4	NRR = Classificação de redução de ruído
E:5	Classe CSA (CSA = Canadian Standard Association)

### 4.4. NORMA AS/NZS 1270:2002

Tabela ref.	Descrição
F:A	Banda da cabeça de auricular com almofadas de espuma / Banda da cabeça de auricular com almofadas de gel
F:B	Fixação de carrier de auricular com almofadas de espuma / Fixação de carrier de auricular com almofadas de gel
F:1	$f$ = Frequência (Hz)
F:2	$M_f$ = Atenuação média (dB)
F:3	$SD_f$ = Desvio standard (dB)
F:4	$M_f - SD_f$ = SD negativo médio
F:5	$SLC_{80}$ = Classificação do Nível de conversão de som
F:6	Classe
F:7	Força de aperto (N)

### 4.5. DISPOSITIVOS CARRIER

Estes auriculares devem ser montados e usados apenas com os dispositivos carrier listados na tabela D. Estes auriculares foram testados em combinação com os dispositivos carrier listados na tabela D e podem ter diferentes níveis de proteção, se montados em dispositivos carrier diferentes.

Explicação da tabela fixação do carrier:

Tabela ref.	Descrição
D:A	Compatível com dispositivos carrier
D:B	Fixação do carrier do auricular com almofadas de espuma
D:C	Fixação de carrier de auricular com almofadas de gel
D:1	Fabricante
D:2	Modelo
D:3	Código de fixação
D:4	Tamanho da cabeça: S = pequeno, M = médio, L = grande

Por favor consultar a etiqueta de homologação NIOSH antes de selecionar acessórios para equipamento respiratório de proteção individual, como proteção auricular montada no carrier, ou consultar a assistência técnica da 3M para obter as configurações aprovadas.

## 5. GERAL

### 5.1. G) COMPONENTES

(Figura G)

- G:1 Banda da cabeça (PVC, PA)
- G:2 Fio da banda da cabeça (aço inoxidável)
- G:3 Fecho de dois pontos (POM)
- G:4 Almofada (película de PVC e espuma PUR)
- G:5 Forro da espuma (espuma PUR)
- G:6 Taça (ABS)
- G:7 Microfone dependente de nível para escuta estereofônica (espuma PUR)
- G:8 Microfone de fala (ABS, PA)
- G:9 Para-vento (espuma PUR)

## 6. CONFIGURAÇÃO

### 6.1. GERAL

Os pontos abaixo abrangem as ações principais para preparar o produto para operação.

### 6.2. COMO REMOVER E INSTALAR AS BATERIAS/PILHAS

Assegurar que lê e compreende o conteúdo do capítulo 2. Segurança antes de substituir a(s) bateria/pilha(s).

(Figura 1)

1. Abrir com os dedos o fecho na concha esquerda.
2. Abrir a concha.
3. Inserir ou substituir as baterias/pilhas. Assegurar que a polaridade corresponde às marcações.
4. Fechar a concha e o fecho.

**NOTA:** alterar o tipo de bateria/pilha se vai mudar de recarregáveis para não-recarregáveis, ver "Configurar o auricular".

### 6.3. TEMPO DE OPERAÇÃO

Tempo de utilização aproximado com baterias/pilhas alcalinas AA novas e com baterias/pilhas recarregáveis LR6NM totalmente carregadas (2.100 mAh):

Streaming Bluetooth e dependente de nível aprox 75 horas.

**NOTA:** o tempo de operação da bateria/pilha pode variar, dependendo do ambiente, temperatura e da sua idade/estado.

## 7. INSTRUÇÕES PARA A PROVA E COLOCAÇÃO

Inspeccionar cuidadosamente o protetor auricular antes de cada utilização. Se danificado, usar outro protetor auricular sem danos, ou evitar ambientes ruidosos.

### 7.1. BANDA DA CABEÇA

(Figura H:1 - H:3)

**H:1** Deslizar as taças para fora e inclinar o topo da concha para fora; o cabo deve passar pelo lado de fora da banda de cabeça.

**H:2** Ajustar a altura das conchas deslizando-as para cima ou para baixo, ao mesmo tempo que segura o arco no lugar.

**H:3** A banda da cabeça deve ficar posicionada no topo da cabeça, como ilustrado, e deve suportar o peso do auricular.

### 7.2. FIXAÇÃO DO CARRIER

(Figura H:4 - H:8)

**H:4** Inserir a fixação do carrier na respetiva ranhura e encaixar no lugar (H:5).

**H:6** Modo de trabalho: premir os fios da banda da cabeça para dentro até escutar um clique dos dois lados. Assegurar que as taças e os fios da banda da cabeça não estão premidos contra o canto do carrier para não reduzir a atenuação de ruído do auricular.

**H:7** Modo de ventilação: Para alterar a unidade de modo de trabalho para modo de ventilação, puxar as taças dos ouvidos para fora até escutar um clique. Deve evitar colocar as taças contra o carrier (H:8) para não prejudicar a ventilação.

### 7.3. MICROFONE

(Figura H:9 - H:10)

Para maximizar o desempenho do microfone de fala em zonas ruidosas, deve posicioná-lo muito próximo da boca (menos de 3 mm ou 1/8"). Ver as figuras H:9 e H:10.

## 8. INSTRUÇÕES DE OPERAÇÃO

### 8.1. LIGAR/DESLIGAR

(Figura 2)

Premir longamente (~2 s) no botão Power para ligar e desligar o auricular. A mensagem de voz indica "Power on" (ligado) ou "Power off" (desligado).

O auricular entra automaticamente em modo de emparelhamento a primeira vez que é ligado.

**NOTA:** se não for premido nenhum botão durante 4 horas, o auricular é automaticamente desligado. Uma mensagem de voz indica "Automatic Power off" (desligamento automático).

## 8.2. AJUSTAR O NÍVEL DO VOLUME DA FONTE DO SOM

(Figura 3)

Para ajustar o volume do som, premir rapidamente (~0,5 s) o botão [+] ou [-].

Para alterar a fonte ativa de som, premir rapidamente (0,5 s) o botão Power.

A fonte do som pode ser:

- Telefone
- Escuta estereofônica
- Streaming
- Rádio Bluetooth

**SUGESTÃO:** pode configurar o amplificador de baixos, o equilibrador e equalizador estéreo. Premir longamente (~2 s) no botão Menu [M] para aceder ao menu de configurações.

Ver “Configurar o auricular”.

## 8.3. MODO DE ESCUTA ESTEREOFÔNICA

Ajuda a proteger a sua audição de níveis de ruído potencialmente prejudiciais. Os microfones estereofônicos ajudam a escutar veículos a aproximar-se, alertas e outros sinais de aviso de som baixo quando necessário, mas quando o som é forte ajudam a proteger a audição, mas continua a poder falar normalmente e a ser escutado.

## 8.4. COMUNICAR AO VIVO (PUSH-TO-LISTEN PTL)

(Figura 4)

A função Push-To-Listen permite escutar instantaneamente o ambiente onde se encontra ao silenciar o volume áudio do Bluetooth e ativar os microfones dependentes de nível.

Premir rapidamente (~0,5 s) duas vezes no botão Power para ativar Push-To-Listen. Premir rapidamente em qualquer botão para desativar Push-To-Listen.

## 8.5. COMO EMPARELHAR UM APARELHO BLUETOOTH

**NOTA:** A capacidade do produto PELTOR de interagir com dispositivos externos (como, telemóveis ou rádios) através de Bluetooth e/ou por cabo pode ser afetada pelo software no dispositivo externo. Algumas funcionalidades descritas podem não funcionar com todos os dispositivos externos, podendo ser afetadas por atualizações de software e hardware no dispositivo.

(Figura 5)

O auricular entra automaticamente em modo de emparelhamento a primeira vez que é ligado. Uma mensagem de voz confirma, “Bluetooth pairing on” (Emparelhamento Bluetooth ligado). O modo de emparelhamento também pode ser ligado no menu, ver “Como configurar o auricular”. Pode também premir longamente (~5 s) no botão Power em modo desligado.

Assegurar que a comunicação Bluetooth está está ativada no seu aparelho Bluetooth. Pesquisar e selecionar “WS ALERT X” no seu aparelho Bluetooth. As mensagens de voz “Pairing complete” (emparelhamento concluído) e “Connected” (ligado) confirmam que o emparelhamento está terminado.

**NOTA:** Pode sempre parar o processo de emparelhamento; para isso, premir longamente (~2 s) no botão Bluetooth (fig. 8).

**NOTA:** quando é emparelhado com sucesso um terceiro aparelho Bluetooth, é necessário remover um dos aparelhos previamente emparelhados ao auricular.

Se um dos aparelhos estiver ligado, é removido o aparelho que não está ligado. Caso contrário, o primeiro aparelho emparelhado vai ser removido.

## 8.5.1. COMO LIGAR NOVAMENTE APARELHOS BLUETOOTH

Quando o auricular é ligado, tenta ligar a todos os aparelhos emparelhados durante 5 minutos. A mensagem de voz “Connected” (ligado) confirma a ligação.

**NOTA:** se perder a ligação, o auricular tenta religar durante 30 segundos. A mensagem de voz “Disconnected” (desligado) informa se perder a ligação.

## 8.6. LIGADO A UM TELEFONE

### 8.6.1. OPERAR O TELEFONE

(Figura 8)

botão Bluetooth	Estado	Ação
Premir rápido	Sem atividade	Play
	Streaming	Pausa
	Chamada recebida	Atender
	Chamar/chamada a decorrer	Terminar chamada
	Chamada a decorrer n telefone, chamada recebida	Terminar chamada a decorrer, atender chamada recebida
Premir longamente	Sem atividade/ Streaming	Controlo de voz
	Chamada recebida	Rejeitar
	Chamada a decorrer	Transferir a chamada entre o telefone/ auricular
	Chamada a decorrer n telefone, chamada recebida	Rejeitar uma chamada recebida
Premir rápido duas vezes	Streaming	Saltar para a faixa seguinte
Premir rápido três vezes	Streaming	Ir para a faixa anterior

**SABIA QUE:** A reprodução áudio é automaticamente interrompida na respetiva unidade sempre que receber uma chamada, ou uma mensagem do rádio emissor-recetor. Depois de terminar a chamada, a reprodução áudio recomeça automaticamente.

## 8.7. LIGAR A UM RÁDIO EMISSOR-RECETOR

### 8.7.1. OPERAR UM RÁDIO EMISSOR-RECETOR

(Figura 8)

botão Bluetooth	Estado	Ação
Premir	Sem atividade/ Streaming	Começar a transmitir no rádio emissor-recetor
Soltar	Transmitir no rádio emissor-recetor	Parar de transmitir no rádio emissor-recetor

## 8.8. 3M™ CONNECTED EQUIPMENT, APLICAÇÃO MÓVEL

Ligue o auricular WS™ ALERT™ XPI à aplicação móvel “3M™ Connected Equipment” suportada para Androide e iOS. Quando ligado a aplicação móvel, passa a ter acesso a definições, configurações, instruções de utilização, etc.

**NOTA:** para mais informações, aceder a App Store ou Google Play e fazer o download da aplicação “3M™ Connected Equipment”. Para obter assistência para “3M™ Connected Equipment”, ver a informação na aplicação móvel.

## 9. FUNÇÕES DO MENU

### 9.1. CONFIGURAR O AURICULAR

(Figura 7)

Premir longamente (~2 s) no botão Menu [M] para aceder ao menu de configurações. Uma mensagem de voz confirma “Menu”. Premir rapidamente (1 s) no botão de menu [M] para navegar no menu. Cada passo do menu é confirmado por uma mensagem de voz. Premir rapidamente (~0,5 s) no botão [+] ou [-] para ativar/desativar/alterar as diferentes configurações.

#### 1. Bluetooth pairing (Emparelhamento Bluetooth)

(Figura 6)

Quando uma mensagem de voz indicar “Bluetooth pairing” (Emparelhamento Bluetooth) premir rapidamente (1 s) no botão [+] para iniciar o emparelhamento. Premir rapidamente (~0,5 s) no botão [-] para parar o emparelhamento. Uma mensagem de voz confirma “Pairing on” (Emparelhamento ligado). Pesquisar e seleccionar “WS ALERT X” no seu aparelho Bluetooth. A mensagem de voz “Pairing complete” (emparelhamento concluído) e “Connected” (ligado) confirma quando o emparelhamento está concluído. Premir rapidamente (1 s) no botão [-] para parar o emparelhamento. Uma mensagem de voz confirma “Pairing off” (emparelhamento desligado).

#### 2. Bass boost (Amplificador de baixos)

(Figura 7)

O amplificador de baixos oferece um som baixo mais cheio em música em streaming estereofónico. Premir rapidamente (1 s) no botão [+] ou [-] para ativar/desativar o amplificador de baixos.

#### 3. Balanco estereofónico

(Figura 7)

Premir rapidamente (1 s) no botão [-] aumenta no lado esquerdo e reduz no lado direito.

Premir rapidamente (0,5 s) no botão [+] para aumentar no lado direito e reduzir no lado esquerdo. A mensagem de voz “Center” (centro) indica quando o equilibrador estéreo está centrado,

#### 4. Ambient equalizer (Equalizador estereofónico)

(Figura 7)

O equalizador estéreo altera as características da frequência do som estéreo. Premir rapidamente (0,5 s) no botão [-] ou [+] para alterar os níveis do equalizador estéreo para “Low – Normal – High – Extra high”.

#### 5. Sidetone volume (Audibilidade do volume)

(Figura 7)

A audibilidade é o feedback audível para o utilizador do auricular durante uma conversa. Premir rapidamente (~0,5 s) no botão [-] ou [+] para alterar a audibilidade de volume para “Off – Low – Normal – High”.

#### 6. Battery type (Tipo de bateria/pilha)

(Figura 7)

Premir rapidamente (~0,5 s) no botão [-] ou [+] para alterar o tipo de bateria/pilha para recarregável ou alcalinas.

#### 7. Reset to factory default (Restabelecer as definições de fábrica)

(Figura 9)

Premir rapidamente (~0,5 s) no botão [-] ou [+] e depois premir longamente (~2 s) no botão Menu [M]. Uma mensagem de voz oferece orientações.

**SUGESTÃO:** Se o auricular estiver com as configurações de fábrica, a primeira vez que for novamente ligado, vai automaticamente aceder ao modo de emparelhamento.

## 10. SOLUCIONAR FALHAS SIMPLES

Problema	Problema/soluções possíveis
O auricular não liga.	Verificar se a bateria/pilha no auricular está totalmente carregada.
	Bateria/pilha fraca. Substituir a bateria/pilha.
O emparelhamento falhou.	Verificar se o aparelho Bluetooth está definido em modo de emparelhamento e pronto para ser emparelhado.
	O aparelho Bluetooth está fora de alcance.
	1. Remover todos os aparelhos Bluetooth que estejam sincronizados com o telefone.
	2. Reiniciar o telefone (desligar/ligar o telefone).
	3. Repor as definições de fábrica do auricular.
4. Emparelhar o auricular com o telefone.	
5. Se o problema persistir, tentar emparelhar com outro telefone para ver se ajuda.	

Problema	Problema/soluções possíveis
Escuto ruídos durante streaming/ chamadas telefônicas.	Bluetooth é uma tecnologia rádio, ou seja, é sensível a objetos que estejam entre o auricular e o aparelho a que está ligado. Pode haver uma distância até 10 metros entre o auricular e o aparelho ligado, se dentro da linha de visão (ou seja, sem paredes, etc.). Até mesmo a localização do telefone no corpo pode ter influência.
Tenho problemas com a recepção do rádio FM	Verificar se a bateria/pilha no auricular está totalmente carregada.
	Bateria/pilha fraca. Substituir a bateria/pilha.
	A recepção do rádio depende da topografia ou do ambiente onde se encontra. Se recepção estiver fraca, se possível tente mudar de lugar.

## 11. VIDA ÚTIL DO PRODUTO

Recomendamos que o produto seja substituído até 5 anos após a data de fabrico. A vida útil do produto depende muito do ambiente em que o produto é guardado e usado, assim como se as revisões e manutenção são feitas. O utilizador deve inspecionar o produto regularmente para determinar quando este atinge o seu fim de vida. Exemplos que o produto atingiu o seu fim de vida útil são:

- defeitos visíveis como rachas, deformações, peças soltas ou em falta.
- Sentir uma deterioração do desempenho de atenuação do protetor auricular, escutar ruídos anormais ou volumes de som anormalmente altos na reprodução de som eletrónica do produto.

**NOTA:** a vida útil do produto não inclui as pilhas/baterias.

## 12. LIMPEZA E MANUTENÇÃO

Controlar visualmente o estado das pilhas/baterias. Substituir se houver fugas nas pilhas/baterias ou se forem detetados defeitos.

Usar um pano húmido com sabão e água morna para limpar as conchas exteriores, banda da cabeça e almofadas dos ouvidos.

**NOTA:** NÃO mergulhar o protetor auricular em água.

Se o protetor auricular ficar molhado, pela chuva ou transpiração, rodar as almofadas dos ouvidos para fora, removê-las junto com os forros da espuma e deixar secar antes de voltar a colocar. As almofadas e forros da espuma podem deteriorar-se com o uso e devem por isso ser examinadas regularmente para ver se têm rachas ou outros danos. Se usado regularmente, a 3M recomenda que os forros da espuma e as almofadas dos ouvidos sejam substituídos pelo menos duas vezes por ano, para manter uma atenuação consistente, assim como higiene e conforto. Em ambientes quentes e húmidos, pode ser necessário substituir com mais frequência para manter um nível de higiene aceitável. Substituir almofadas dos ouvidos que estejam danificadas. Ver a secção de peças sobressalentes abaixo.

## 12.1. COMO REMOVER E SUBSTITUIR AS ALMOFADAS DOS OUIDOS

(Figura H:11 - H:13)

**H:11** Deslizar os dedos por baixo do canto interior da almofada dos ouvidos e puxar para fora com firmeza.

**H:12** Remover o(s) forro(s) existente(s) e inserir o(s) forro(s) novo(s).

**H:13** Encaixar uma das almofadas de ouvido na ranhura da concha e premir no lado oposto até a almofada encaixar no lugar.

## 12.2. COMO REMOVER E SUBSTITUIR AS CONCHAS EXTERIORES

(Figura 1)

Para remover as conchas exteriores:

Inserir os dedos ou uma ferramenta por baixo do canto do fecho da concha externa e puxar para fora e para baixo para destravar a concha exterior. Puxar a concha pelo canto inferior para a remover.

Para fixar as conchas exteriores:

Premir o fecho da concha exterior para baixo para assegurar que está na posição de desbloqueado. Posicionar a alheta no canto superior da concha exterior na ranhura no canto superior da taça do ouvido.

Quando a concha exterior ficar totalmente encaixada no lugar, deslizar o grampo para cima para bloquear a concha exterior na taça do ouvido.

## 13. PEÇAS SOBRESSALENTES E ACESSÓRIOS

Nem todas as peças sobressalentes ou acessórios estão disponíveis em todos os mercados.

Número de artigo	Nome
HY82	Kit de higiene (EN, ANSI, CSA/ ANSI e AS/NZS)
HY80	HY80 Anel vedante de gel (EN e AS/NZS)
210300-664-GY/1	Coberturas para auriculares WS™ ALERT™, amarelo vivo, 1 par
210300-664-RD/1	Coberturas para auriculares WS™ ALERT™, vermelho, 1 par
210300-664-BA/1	Coberturas para auriculares WS™ ALERT™, azul, 1 par
210300-664-OR/1	Coberturas para auriculares WS™ ALERT™, laranja, 1 par
210300-664-RE/1	Coberturas para auriculares WS™ ALERT™, rosa, 1 par
210300-664-SV/1	Coberturas para auriculares WS™ ALERT™, preto, 1 par
210300-664-GB/1	Coberturas para auriculares WS™ ALERT™, verde neon, 1 par





Número de artigo	Nome
LR6NM	Baterias/pilhas AA NiMH recarregáveis
MT53N-14/1	Microfone amplificador Electret, 240 mm com ficha com para-vento M995/2
M995/2	M995 Para-vento para microfones de fala
HY100A	HY100A Almofadas de higiene Clean
HYM1000	Proteção de microfone (4,5 metros)

## 14. ARMAZENAGEM

- Guardar o produto num local limpo e seco, antes e depois de usar.
- O produto deve ficar sempre guardado na embalagem original, afastado de calor ou luz do sol direta, poeiras ou químicos prejudiciais.
- Taxa de temperatura de armazenagem:  $-20\text{ }^{\circ}\text{C}$  ( $-4\text{ }^{\circ}\text{F}$ ) a  $40\text{ }^{\circ}\text{C}$  ( $104\text{ }^{\circ}\text{F}$ ).
- Humidade relativa:  $<90\%$ .
- Versões de bandas de cabeça e de pescoço: assegurar que não é aplicada força na banda da cabeça ou pescoço, assim como que as almofadas não ficam comprimidas.
- Versão das fixações de carrier: Assegurar que os auriculares estão em modo de operação (ver figura I:6) e se as almofadas não estão comprimidas.
- **NOTA:** remover as pilhas/baterias se o produto vai ficar guardado durante um período prolongado.

## 15. SÍMBOLOS

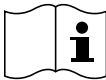
Este capítulo é geral e explica o significado dos vários símbolos contidos nas etiquetas, embalagens e/ou no produto.

Símbolo	Descrição
	Manter protegido da chuva e em condições secas (máx 90% humidade).
	Limites da temperatura máxima e mínima para armazenar o artigo.
	Informações relacionadas com as instruções de operação. Considerar as instruções de operação para operar o aparelho.
	É necessário operar o aparelho com cuidado. A situação atual necessita da atenção ou ação do operador para evitar consequências indesejáveis.
	O país de fabrico dos produtos. O "CC" vai ser substituído pelo código do país de duas letras: CN = China, SE = Suécia ou PL = Polónia (ISO 3166-1). A data de fabrico está especificada como AAAA/MM.
	O fabricante de um produto.
	REEE (Resíduos de equipamentos elétricos e eletrónicos). O produto contém componentes elétricos e eletrónicos, que não podem ser descartados em centros de recolha de resíduos domésticos. Por favor consultar as diretivas locais para saber como eliminar resíduos de equipamentos elétricos e eletrónicos.
	Símbolo reciclagem. Este produto deve ser entregue a uma estação de tratamento de resíduos elétricos e eletrónicos para reciclagem.

## 16. GARANTIA E LIMITES DE RESPONSABILIDADE

**NOTA:** as declarações seguintes não se aplicam na Austrália nem na Nova Zelândia.

Os consumidores são protegidos pelos seus direitos legais.

### 16.1. GARANTIA

No caso de ser detetado que um produto da 3M Personal Safety Division tem defeitos de material, mão-de-obra ou que não esteja em conformidade com o exposto na garantia para um objetivo específico, a única obrigação da 3M e a sua única solução é a escolha da 3M de reparar, substituir ou reembolsar o preço de compra das peças ou produtos, após uma notificação atempada e envio de comprovativos que o produto foi armazenado, mantido e utilizado de acordo com as instruções escritas da 3M.

EXCETO EM INSTÂNCIAS PROIBIDAS PELA LEI, ESTA GARANTIA É EXCLUSIVA E ABRANGE QUAISQUER GARANTIAS IMPLÍCITAS OU EXPRESSAS DA SUA MERCANTIBILIDADE E ADEQUABILIDADE PARA UM OBJETIVO ESPECÍFICO, OU OUTRAS CARACTERÍSTICA DA GARANTIA, OU QUE OCORRAM NO DECURSO DA NEGOCIAÇÃO, TRADIÇÃO OU USO DE COMÉRCIO, EXCETO NO TÍTULO E CONTRA INFRAÇÕES DA PATENTE.

Sob esta garantia, a 3M não tem obrigação no que respeita a qualquer produto que tenha falhado devido a armazenagem, manuseamento ou manutenção inadequados ou inapropriados; o não cumprimento das instruções do produto; ou alteração ou danos ao produto causados por acidente, negligência ou utilização indevida.

### 16.2. LIMITE DA RESPONSABILIDADE

EXCETO ONDE PROIBIDO POR LEI, A 3M NÃO É RESPONSÁVEL SOB QUALQUER CIRCUNSTÂNCIA POR QUAISQUER PERDAS DIRETAS, INDIRETAS, ESPECIAIS, INCIDENTAIS OU CONSEQUÊNCIAIS (INCLUÍDO PERDA DE LUCROS) QUE OCORRAM DEVIDO AO PRODUTO, INDEPENDENTE DA TEORIA LEGAL RECLAMADA. AS SOLUÇÕES AQUI DESCRITAS SÃO EXCLUSIVAS.

### 16.3. MODIFICAÇÕES

Não são permitidas modificações a este aparelho sem uma autorização expressa da 3M Company. Modificações não autorizadas podem invalidar a garantia e a autoridade do utilizador para usar o aparelho.

## 17. ELIMINAÇÃO

### 17.1. DESCARTAR AS BATERIAS/PILHAS

Muitas das baterias/pilhas recarregáveis, devem ser recicladas em conformidade com a legislação local, estatal/provincial ou nacional. Cumprir sempre a legislação local sobre a reciclagem/eliminação de resíduos sólidos para descartar as baterias/pilhas adequadamente. Nos Estados Unidos e no Canadá, a 3M Company fez uma parceria com a Call2Recycle (RBRC), que oferece serviços de reciclagem que o ajudam a assegurar que as baterias/pilhas recarregáveis incluídas nos nossos produtos são recicladas adequadamente. Para obter assistência e usar este serviço, contactar a linha de ajuda de informações de reciclagem da Call2Recycle 1-800-8-BATTERY (1-800-822-8837) ou consultar online o guia de reciclagem de baterias/pilhas da Call2Recycle em [www.call2recycle.org](http://www.call2recycle.org).



### 17.2. ELIMINAR RESÍDUOS ELETRÔNICOS

Austrália: Os clientes devem consultar o respetivo Município local para saber mais sobre a eliminação de produtos eletrônicos em fim de vida.

Nova Zelândia: Os clientes deve descartar produtos eletrônicos em fim de vida nos recipientes de resíduos eletrônicos locais.

O dispositivo deve ser eliminado de acordo com a legislação e regulamentos locais.

## Căști 3M™ PELTOR™ WS™ ALERT™ X

MRX21A4WS6\*

MRX21P3E4WS6\*

\*Indică modelul produsului

## 1. INTRODUCERE

Felicitări și vă mulțumim pentru alegerea căștilor ca soluție în comunicare!

### 1.1. UTILIZAREA PREVĂZUTĂ

Aceste căști sunt destinate protecției împotriva nivelurilor dăunătoare de zgomot, permițând utilizatorului să comunice prin intermediul tehnologiei integrate Bluetooth și să audă sunetele din mediul înconjurător prin microfoanele de fond. Este de așteptat ca toți utilizatorii să citească și să înțeleagă instrucțiunile de utilizare furnizate și să se familiarizeze cu utilizarea acestui dispozitiv.

Produsele 3M PSD sunt doar pentru uz ocupațional.

În Europa, produsele 3M PELTOR pot fi compatibile cu anumite utilizări neprofesionale. Citiți și respectați întotdeauna instrucțiunile de utilizare.

### 1.2. DISPOZITIV DE ATAȘARE

Termenul „dispozitiv de atașare” care apare în prezentul document se referă la dispozitive pentru protecția capului și a feței și/sau la dispozitivele care nu asigură protecție.

## 2. SIGURANȚĂ

### 2.1. IMPORTANT

Vă rugăm ca înainte de utilizare să citiți, să înțelegeți și să respectați toate informațiile referitoare la siguranță din aceste instrucțiuni. Păstrați aceste instrucțiuni pentru a le consulta ulterior. Pentru informații suplimentare sau pentru orice întrebări, contactați Serviciile Tehnice 3M (informațiile de contact sunt enumerate pe ultima pagină).



### AVERTISMENT

Aceste protecții pentru auz contribuie la reducerea expunerii la zgomote periculoase și la alte sunete puternice. Utilizarea greșită sau neutilizarea permanentă a protecției pentru auz atunci când vă expuneți la zgomote periculoase poate provoca pierderea auzului sau vătămare. Pentru o utilizare corectă, consultați supervisorul și instrucțiunile de utilizare sau contactați Serviciile Tehnice 3M. Dacă vi se pare că aveți auzul slab sau dacă auziți un țârâit sau un bâzâit în timpul expunerii la zgomot (inclusiv la focuri de armă) sau ulterior sau din orice alt motiv suspecți o problemă cu auzul, părăsiți imediat mediul zgomotos și consultați un medic și/sau supervisorul.

**Nerespectarea acestor instrucțiuni poate provoca rănire gravă sau deces:**

- Această protecție pentru auz oferă o facilitate audio de divertisment. Ascultarea muzicii sau a altor comunicații audio poate reduce vigilența și capacitatea de a auzi semnale de avertizare la locul de muncă. Rămâneți vigilenți și reglați volumul la cel mai scăzut nivel acceptabil.
- Pentru a reduce riscurile asociate cu producerea unei explozii, nu utilizați produse și accesorii intrinsec nesigure într-o atmosferă potențial explozivă.

**Nerespectarea acestor instrucțiuni poate reduce protecția oferită de adaptoarele auriculare și poate provoca pierderea auzului:**

- 3M recomandă probarea personală a protecțiilor pentru auz, pentru a verifica dacă se potrivesc. Cercetările sugerează că utilizatorii pot beneficia de mai puțină reducere a zgomotului decât este indicat pe etichetele cu valoarea (rile) de atenuare de pe ambalaj, din cauza variațiilor la fixare, capacității de fixare și motivației utilizatorului. Consultați reglementările aplicabile sau informațiile despre ajustarea valorilor de atenuare de pe etichete. În absența reglementărilor aplicabile, se recomandă reducerea valorii nominale pentru atenuare de pe ambalaj în scopul unei mai bune estimări pentru protecția tipică.

- APM S.U.A. specifică NRR ca măsură a reducerii zgomotului de protecție pentru auz. Cu toate acestea, 3M nu acordă nicio garanție privind adecvarea NRR pentru acest scop. 3M recomandă probarea personală a protecțiilor pentru auz, pentru a verifica dacă se potrivesc. Cercetările sugerează că utilizatorii pot beneficia de mai puțină reducere a zgomotului decât este indicat pe etichetele cu valoarea (rile) de atenuare de pe ambalaj, din cauza variațiilor la fixare, capacității de fixare și motivației utilizatorului. Consultați reglementările aplicabile sau informațiile despre ajustarea valorilor de atenuare de pe etichete. Se recomandă reducerea NRR cu 50%, pentru a estima mai bine protecția tipică.

- Protecția pentru auz trebuie aleasă, fixată, ajustată și întreținută corespunzător. Fixarea incorectă a acestui dispozitiv îi va reduce eficiența în atenuarea zgomotului. Consultați instrucțiunile care îl însoțesc, pentru fixare corespunzătoare.

- Inspectați protecția pentru auz înainte de fiecare utilizare. Dacă este defectă, alegeți o altă protecție pentru auz intactă sau evitați mediul zgomotos.

- Când sunt necesare echipamente individuale de protecție suplimentare (de exemplu, ochelari de protecție măști, etc.), alegeți brațe sau curele de ochelari flexibile și cu o formă discretă, pentru a deranja cât mai puțin pernețele adaptoarelor auriculare. Scoateți toate articolele care nu sunt necesare (de ex. strângeți-vă părul, scoateți părăriile, bijuteriile, căștile, capacele igienice etc.) care ar putea afecta etanșeitatea pernețelor adaptoarelor auriculare și ar putea reduce nivelul de protecție.

- Nu îndoiți sau deformați banda pentru cap sau pentru gât și asigurați-vă că acestea are suficientă forță pentru a ține adaptoarele auriculare fixate.

- Adaptoarele auriculare și, în special, pernețele pentru urechi, se pot deteriora în cursul utilizării și trebuie examinate la intervale frecvente, pentru a vedea dacă există fisuri sau pierderea izolației acustice, de exemplu. Când sunt utilizate în mod regulat, înlocuiți pernețele de urechi și căptușelile de spumă cel puțin de două ori pe an, pentru a menține un nivel constant de protecție, igienă și confort.

- În cazul nerespectării cerințelor de mai sus, protecția oferită de adaptoarele auriculare va fi grav afectată.

### Declarații privind siguranța, conform EN 352:

- Fixarea capacelor igienice pentru pernețe poate afecta performanța acustică a adaptoarelor auriculare.
- Performanțele se pot diminua pe măsură ce se consumă bateria.

Perioada tipică de utilizare continuă preconizată pentru bateria adaptorului auricular este de aproximativ 75 de ore.

- Acest produs poate fi afectat negativ de anumite substanțe chimice. Solicitați mai multe informații de la producător.
- Adaptoarele auriculare atașate dispozitivelor de protecție pentru cap și/sau față se situează în „gama de dimensiune mare”. Adaptoarele auriculare conforme cu EN 352-3 și atașate dispozitivelor de protecție pentru cap și/sau față fac parte din „gama de dimensiune medie”, din „gama de dimensiune mică” sau din „gama de dimensiune mare”. Adaptoarele auriculare din gama de dimensiune medie sunt potrivite pentru cei mai mulți utilizatori. Adaptoarele auriculare din „gama de dimensiune mică” sau „gama de dimensiune mare” sunt concepute să se potrivească utilizatorilor pentru care adaptoarele auriculare din „gama de dimensiune medie” nu sunt adecvate.
- Puterea circuitului audio al acestei protecții pentru auz poate depăși nivelul limită de expunere.
- Semnalul pentru divertisment audio nu poate depăși 82 dB(A). Valoarea maximă SPL este 77,6 dB(A) la –10 dBFS.

## 2.2. ATENȚIE

- Există riscul de explozie în cazul înlocuirii bateriei cu una de tip incorect.
- Utilizați întotdeauna piese de schimb 3M specifice produselor. Utilizarea pieselor de schimb neautorizate poate reduce protecția oferită de acest produs.
- Se vor utiliza doar baterii non-reîncărcabile AA sau AAA (după caz) sau baterii reîncărcabile 3M™ PELTOR™ Ni-MH, modelele LR6NM sau LR03NM (după caz). Este posibil ca aceste baterii reîncărcabile să nu fie disponibile pe toate piețele.

## 2.3. NOTĂ

- Atunci când este purtată conform prezentelor instrucțiuni de utilizare, această protecție pentru auz contribuie la reducerea expunerii atât la zgomotele permanente, cum ar fi zgomotele industriale sau cele emise de vehicule și de avioane, cât și la zgomotele foarte puternice de impuls, precum focurile de armă. Este dificil de estimat nivelul de protecție auditivă necesar și/sau real care se obține în timpul expunerii la zgomotele de impuls. În cazul focurilor de armă, performanțele sunt influențate de: tipul de armă, numărul de focuri trase, alegerea, fixarea și utilizarea corectă a protecției, îngrijirea adecvată a protecției pentru auz și alte variabile. Pentru a afla mai multe despre protejarea auzului împotriva zgomotelor de impuls, accesați [www.3M.com](http://www.3M.com).
- Protecția pentru auz permite atenuarea în funcție de nivel. Înainte de utilizare, utilizatorul trebuie să verifice dacă acestea funcționează corect. Dacă se detectează distorsiuni sau defecțiuni, utilizatorul trebuie să consulte recomandările producătorului privind întreținerea și înlocuirea bateriei.
- Această protecție pentru auz este prevăzută cu intrare audio de siguranță. Înainte de utilizare, utilizatorul trebuie să verifice dacă acestea funcționează corect. Dacă se detectează distorsiuni sau defecțiuni, utilizatorul trebuie să consulte recomandările producătorului privind întreținerea.
- Această protecție pentru auz limitează semnalul audio de divertisment la 82 dB(A), percepțuți efectiv de ureche.

- În Canada, utilizatorii de dispozitive de atașare în combinație cu adaptoarele auriculare trebuie să consulte standardul CSA Z94.1 privind dispozitivele industriale de protecție pentru cap.
- Temperatura de lucru: de la –20 °C (–4 °F) până la 50 °C (122 °F)
- Nu utilizați simultan baterii vechi cu baterii noi.
- Nu combinați baterii alcaline, standard (carbon-zinc) sau reîncărcabile.
- Pentru a elimina bateriile în mod corect, procedați conform regulilor locale de eliminare a deșeurilor solide.
- Atenție! Imaginile cu produsul au doar caracter ilustrativ.

## 2.4. PREVEDERI OBLIGATORII APM SUA

Fixarea incorectă a acestui dispozitiv îi va reduce eficiența în atenuarea zgomotului. Consultați instrucțiunile care îl însoțesc, pentru fixare corespunzătoare.

Deși protecțiile pentru auz pot fi recomandate pentru protecția împotriva efectelor dăunătoare ale zgomotului de impuls, Clasificarea de reducere a zgomotului (NRR) este bazată pe atenuarea zgomotului permanent și nu poate fi un indicator precis de protecție împotriva zgomotelor de impuls, de exemplu, focurile de armă (formulare solicitată de EPA).

Nivelul de zgomot care intră în ureche atunci când protecția pentru auz este purtată în mod corespunzător este aproximativ prin diferență dintre un nivel de zgomot ambient ponderat A și valoarea NRR.

Exemplu:

1. Nivelul de zgomot ambient măsurat la ureche este de 92 dB(A).
2. NRR este de 23 de decibeli (dB).
3. Nivelul de zgomot care intră în ureche este aproximativ egal cu 69 dB(A).

**ATENȚIE:** Pentru mediile de zgomot în care predomină frecvențele sub 500 Hz, se va utiliza nivelul de zgomot ambient ponderat C.

## 3. APROBĂRI

Este posibil ca aprobările la care se face referință în această secțiune să nu se aplice modelului dumneavoastră. Dacă unele aprobări nu se aplică modelului dumneavoastră, acest fapt va fi menționat pe eticheta produsului.

### 3.1. APROBĂRI EUROPENE

#### UE

Prin prezenta, 3M Svenska AB declară că Bluetooth respectă Directiva 2014/53/UE și alte directive corespunzătoare pentru îndeplinirea cerințelor pentru marcajul CE.

3M Svenska AB declară, de asemenea, că această protecție pentru auz tip PPE respectă Regulamentul (UE) 2016/425.

PPE este auditat anual de SGS Fimko Ltd., Takomotie 8 FI-00380 Helsinki, Finlanda, organism notificat nr. 0598, și aprobat tip de către PZT GmbH, organism notificat nr. 1974, Bismarckstrasse 264 B, 26389 Wilhelmshaven, Germania.

Produsul a fost testat și aprobat în conformitate cu standardele EN 352-1:2020, EN 352-3:2020, EN 352-4:2020, EN 352-6:2020 și EN 352-8:2020.

**GB**

Prin prezenta, 3M Svenska AB declară că dispozitivul de comunicare Bluetooth și comunicațiile radio respectă Reglementările pentru Echipamente Radio 2017 și alte directive corespunzătoare pentru îndeplinirea cerințelor pentru marcajul UKCA.

3M Svenska AB declară că adaptoarele auriculare tip PPE respectă Regulamentul privind echipamentele de protecție personală (reglementarea 425/2016 conform legislației UK cu amendamentele aferente).

PPE se auditează anual și se aprobă tip de către SGS United Kingdom Limited, Rossmore Business Park, Ellesmere Port, Cheshire CH65 3EN, UK, organism autorizat nr. 0120. Produsul a fost testat și aprobat în conformitate cu standardele EN 352-1:2020, EN 352-3:2020, EN 352-4:2020, EN 352-6:2020 și EN 352-8:2020.

**UK  
CA 0120****UE și GB**

Legislația aplicabilă poate fi identificată prin consultarea Declarației de conformitate la adresa [www.3M.com/peltor/doc](http://www.3M.com/peltor/doc). Declarația de conformitate va indica dacă sunt, de asemenea, aplicabile alte aprobări tip. Când salvați Declarația de conformitate, localizați-vă codul de piesă. Codul de piesă al adaptoarelor auriculare poate fi găsit pe partea inferioară a uneia dintre calote. În imaginea de mai jos este ilustrat un exemplu.



O copie a Declarației de conformitate și alte informații suplimentare impuse de Reglementări și Directive se pot obține, de asemenea, contactând compania 3M din țara de achiziție. Pentru informații de contact, consultați ultimele pagini ale acestor instrucțiuni de utilizare.

**3.2. INFORMAȚII FCC ȘI IC**

Acest dispozitiv este în conformitate cu partea a 15-a din Regulile FCC și Specificațiile standard pentru unde radio scutite de licență ISED Canada. Utilizarea face obiectul următoarelor două condiții: (1) Acest dispozitiv nu trebuie să provoace interferențe dăunătoare și (2) acest dispozitiv trebuie să accepte orice interferențe primite, inclusiv interferențe care ar putea să cauzeze o funcționare nedorită.

**NOTĂ:** Acest dispozitiv a fost testat și s-a constatat că respectă limitele pentru un dispozitiv digital din Clasa B, în conformitate cu partea a 15-a din Regulile FCC. Aceste limite sunt concepute pentru a oferi protecție rezonabilă împotriva interferențelor dăunătoare, în cazul unei instalări rezidențiale. Acest dispozitiv generează, utilizează și poate emite energie pe frecvențe radio, iar dacă nu este instalat și utilizat în conformitate cu instrucțiunile, poate provoca interferențe dăunătoare comunicațiilor radio. Cu toate acestea, nu există nicio garanție că interferențele nu vor apărea într-o anumită situație de instalare.

Dacă acest dispozitiv provoacă într-adevăr interferențe dăunătoare, care pot fi identificate prin pornirea și oprirea dispozitivului, utilizatorul este sfătuit să încerce să corecteze interferențele printr-una sau mai multe dintre următoarele măsuri:

- Reorientarea sau re poziționarea antenei de recepție.
- Mărirea distanței de separare dintre cele două dispozitive care interferează.
- Consultați Serviciile Tehnice 3M.

Acest dispozitiv portabil și antena sa respectă limitele de expunere FCC/IC RF pentru expunere generală a populației/expunere necontrolată. Antena folosită pentru acest dispozitiv nu trebuie să fie colocată și nu trebuie să funcționeze împreună cu nicio altă antenă și cu niciun alt transmisor. Schimbările sau modificările care au fost aduse echipamentului și care nu au fost aprobate în mod expres de partea responsabilă cu respectarea normelor pot anula dreptul utilizatorului de a utiliza echipamentul.

CAN ICES-3 (B)/NMB-3(B)

**4. EXPLICAREA TABELOR CU DATE DESPRE STANDARD**

Atenuarea sunetului a fost obținută cu dispozitivul oprit.

**4.1. EUROPA ȘI ANZ**

3M recomandă probarea personală a protecțiilor pentru auz, pentru a verifica dacă se potrivește. Cercetările sugerează că utilizatorii pot beneficia de mai puțină reducere a zgomotului decât este indicat pe etichetele cu valoarea(rile) de atenuare de pe ambalaj, din cauza variațiilor la fixare, capacității de fixare și motivației utilizatorului. Consultați reglementările aplicabile sau informațiile despre ajustarea valorilor de atenuare de pe etichete. În absența reglementărilor aplicabile, se recomandă reducerea valorii nominale pentru atenuare de pe ambalaj în scopul unei mai bune estimări pentru protecția tipică.

**4.2. STANDARDUL EUROPEAN EN 352 EN 352-1, EN 352-3**

Ref. tabel	Descriere
<b>A:A</b>	Adaptoare auriculare cu bandă pentru cap și pernuțe din spumă
<b>A:B</b>	Adaptoare auriculare cu bandă pentru cap și pernuțe din gel
<b>A:C</b>	Adaptoare auriculare cu accesoriu de atașare cu pernuțe din spumă
<b>A:D</b>	Adaptoare auriculare cu accesoriu de atașare cu pernuțe din gel
<b>A:1</b>	$f$ = Frecvența din centrul bandei de octave (Hz)
<b>A:2</b>	$MV$ = Valoare medie (dB)
<b>A:3</b>	$SD$ = Deviație standard (dB)
<b>A:4</b>	$APV^* = MV - SD$ (dB) *Valoare de protecție presupusă

Ref. tabel	Descriere
<b>A:5</b>	H = Estimarea nivelului de protecție a auzului în cazul sunetelor de înaltă frecvență ( $f \geq 2000$ Hz). M = Estimarea nivelului de protecție a auzului în cazul sunetelor de frecvență medie ( $500 \text{ Hz} < f < 2000$ Hz). L = Estimarea nivelului de protecție a auzului în cazul sunetelor de joasă frecvență ( $f \leq 500$ Hz).  SNR = Evaluare pentru un singur număr a performanței dispozitivului de protecție auricular
<b>A:6</b>	S = Mic M = Mediu L = Mare

#### EN 352-4 Funcție dependentă de nivel

Ref. tabel	Descriere
<b>B:A</b>	Niveluri de criteriu
<b>B:1</b>	H = Nivel criteriu pentru zgomot de înaltă frecvență M = Nivel criteriu pentru zgomot de frecvență medie L = Nivel criteriu pentru zgomot de joasă frecvență

#### EN 352-6 Intrare audio cu specific de protecție electrică

Ref. tabel	Descriere
<b>C:A</b>	Intrare audio externă wireless pentru siguranță
<b>C:1</b>	Semnal de intrare (dBFS)
<b>C:2</b>	Nivel de presiune sonoră (dB(A))
<b>C:3</b>	Nivelul de intrare de referință (dBFS) pentru care nivelul presiunii sonore corespunde valorii de 82 dB(A)
<b>C:4</b>	Nivel sonor de ieșire corespunzător semnalului de intrare maxim (dB(A))
<b>C:5</b>	Echivalent de timp pentru 82 dB(A) la peste 8 ore (hh:mm) în cazul semnalului de intrare maxim

### 4.3. STANDARDELE ANSI S3.19-1974 (USA) ȘI CSA 22.2 (CANADA)

APM S.U.A. specifică NRR ca măsură a reducerii zgomotului de protecție pentru auz. Cu toate acestea, 3M nu acordă nicio garanție privind adecvarea NRR pentru acest scop. 3M recomandă probarea personală a protecțiilor pentru auz, pentru a verifica dacă se potrivesc. Cercetările sugerează că utilizatorii pot beneficia de mai puțină reducere a zgomotului decât este indicat pe etichetele cu valoarea(rile) de atenuare de pe ambalaj, din cauza variațiilor la fixare, capacității de fixare și motivației utilizatorului. Consultați reglementările aplicabile sau informațiile despre ajustarea valorilor de atenuare de pe etichete. Se recomandă reducerea NRR cu 50%, pentru a estima mai bine protecția tipică.

Ref. tabel	Descriere
<b>E:A</b>	Adaptoare auriculare cu bandă pentru cap și pernuțe din spumă
<b>E:B</b>	Adaptoare auriculare cu accesoriu de atașare cu pernuțe din spumă
<b>E:1</b>	Frecvență (Hz)
<b>E:2</b>	Atenuare medie (dB)
<b>E:3</b>	Deviație standard (dB)
<b>E:4</b>	NRR = Clasificarea de reducere a zgomotului
<b>E:5</b>	Clasa CSA (CSA = Asociația pentru standardizare din Canada)

### 4.4. STANDARDUL AS/NZS 1270:2002

Ref. tabel	Descriere
<b>F:A</b>	Adaptoare auriculare cu bandă pentru cap și pernuțe din spumă / Adaptoare auriculare cu bandă pentru cap și pernuțe din gel
<b>F:B</b>	Adaptoare auriculare cu accesoriu de atașare și pernuțe din spumă/Adaptoare auriculare cu accesoriu de atașare și pernuțe din gel
<b>F:1</b>	$f$ = Frecvență (Hz)
<b>F:2</b>	$M_i$ = Atenuare medie (dB)
<b>F:3</b>	$SD_i$ = Deviație standard (dB)
<b>F:4</b>	$M_i - SD_i$ = Atenuarea medie minus deviația standard
<b>F:5</b>	$SLC_{80}$ = Clasificarea conversiei pentru nivel de zgomot
<b>F:6</b>	Clasa
<b>F:7</b>	Forța de prindere (N)

## 4.5. Dispozitive DE ATAȘARE

Aceste adaptoare auriculare se montează sau se poartă numai cu dispozitivele de atașare enumerate în tabelul D. Aceste adaptoare auriculare au fost testate în combinație cu dispozitivele de atașare prezentate în tabelul D și pot oferi diferite niveluri de protecție dacă sunt montate pe dispozitive de atașare diferite.

Explicarea tabelului cu accesoriile de atașare:

Ref. tabel	Descriere
D:A	Dispozitive de atașare compatibile
D:B	Adaptoare auriculare cu accesoriu de atașare cu pernuțe din spumă
D:C	Adaptoare auriculare cu accesoriu de atașare cu pernuțe din gel
D:1	Producător
D:2	Model
D:3	Cod accesoriu
D:4	Dimensiuni pentru cap: S = mică, M = medie, L = mare

La selectarea accesoriilor pentru echipamente de protecție pentru respirație, precum protecția pentru auz montată pe cască, vă rugăm să consultați eticheta de aprobare NIOSH sau serviciul tehnic 3M pentru a afla configurațiile aprobate.

## 5. PREZENTARE GENERALĂ

### 5.1. G) COMPONENTE

(figura G)

**G:1** Bandă pentru cap (PVC, PA)

**G:2** Tijă bandă pentru cap (oțel inoxidabil)

**G:3** Dispozitive de prindere în două puncte (POM)

**G:4** Pernuță pentru ureche (folie PVC și spumă PUR)

**G:5** Căptușeală de spumă (spumă PUR)

**G:6** Calotă (ABS)

**G:7** Microfon pentru funcția dependentă de nivel pentru ascultarea zgomotului ambiant (spumă PUR)

**G:8** Microfon (ABS, PA)

**G:9** Apărătoare de vânt (spumă PUR)

## 6. INSTALARE

### 6.1. GENERALITĂȚI

Următoarele puncte tratează principalele operațiuni prin care produsul este pregătit pentru utilizare.

### 6.2. SCOATEREA ȘI ÎNLOCUIREA BATERIILOR

Asigurați-vă că ați citit și înțeles conținutul capitolului 2. Aspecte privind siguranța înainte de înlocuirea bateriilor. (Figura 1)

1. Desprindeți opritorul de pe calota stângă cu degetele.

2. Deschideți calota.

3. Introduceți și înlocuiți bateriile. Asigurați-vă că polaritatea corespunde marcajelor.

4. Închideți calota și blocați opritorul.

**NOTĂ:** Schimbați tipul bateriei dacă schimbați o baterie reîncărcabilă cu una nereîncărcabilă (vezi „Configurarea căștilor”).

### 6.3. TIMP DE FUNCȚIONARE

Timp de utilizare aproximativ, cu baterii AA alcaline noi și cu baterii reîncărcabile LR6NM (2.100 mAh) complet încărcate:

redare Bluetooth și în funcție de nivel: aprox. 75 de ore.

**NOTĂ:** În funcție de mediu, temperatură și uzura/starea bateriei, timpul de funcționare poate să varieze.

## 7. INSTRUCȚIUNI DE FIXARE

Inspectați protecția pentru auz înainte de fiecare utilizare.

Dacă este defectă, alegeți o altă protecție pentru auz intactă sau evitați mediul zgomotos.

### 7.1. BANDĂ PENTRU CAP

(Figura H:1 - H:3)

**H:1** Glisați calotele în afară și înclinați partea superioară a carcasei spre exterior, astfel încât cablul să fie pe partea exterioră a benzii pentru cap.

**H:2** Ajustați înălțimea calotelor glisându-le în sus sau în jos în timp ce țineți banda pentru cap pe loc.

**H:3** Banda de susținere trebuie să fie poziționată pe creștetul capului ca în imagine și ar trebui să susțină greutatea căștii.

### 7.2. ACCESORIU DE ATAȘARE

(Figura H:4 - H:8)

**H:4** Introduceți accesoriul de atașare pe cască în fanta de pe cască și fixați-l pe poziție (H:5).

**H:6** Modul de lucru: Apăsați tije benzii pentru cap spre interior, până când auziți un clic pe ambele părți. Asigurați-vă că tijele benzii pentru cap și calotele nu apasă pe marginea dispozitivului de atașare în modul de lucru, deoarece aceasta ar putea determina reducerea atenuării zgomotului asigurate de adaptoarele auriculare.

**H:7** Modul de ventilație: Pentru a comuta de la modul de lucru în modul de ventilație, trageți spre exterior de calotele pentru urechi până când auziți un clic. Evitați poziționarea calotelor pe dispozitivul de atașare (H:8), întrucât astfel se împiedică ventilația.

### 7.3. MICROFONUL

(Figura H:9 - H:10)

Pentru a maximiza performanța microfonului pentru voce în zone zgomotoase, acesta trebuie poziționat foarte aproape de gură (sub 3 mm sau 1/8 inch). Vezi figurile H:9 și H:10.

## 8. INSTRUCȚIUNI DE UTILIZARE

### 8.1. PORNIREA ȘI OPRIREA

(Figura 2)

Apăsați lung (2 s) butonul de pornire/oprire pentru a porni sau a opri căștile. Un mesaj vocal va anunța „Power on” (Pornit) sau „Power off” (Oprire).

Prima dată când porniți căștile, acestea intră automat în modul de asociere.

**NOTĂ:** Dacă nu a fost apăsat niciun buton timp de 4 ore, căștile vor fi dezactivate automat. Un mesaj vocal va anunța „Automatic power off” (Oprire automată).

## 8.2. REGLAȚI ȘI SELECTAȚI NIVELUL DE VOLUM AL SURSEI DE SUNET

(Figura 3)

Pentru a regla nivelul volumului sursei de sunet, apăsați scurt (0,5 s) butonul [+] sau [-].

Schimbați sursa sunetului activ prin scurta apăsare (0,5 s) a butonului de pornire.

Sursa de sunet poate fi:

- Telefon
- Ascultare a sunetelor ambientale
- Transmisie
- Radio Bluetooth

**SPAT INTELIGENT:** Puteți configura amplificarea bas, balans ambiental și egalizator ambiental. Apăsați lung (2 s) butonul Meniu [M] pentru a accesa meniul de configurare.

Consultați „Configurarea căștilor dvs.”

## 8.3. RECEPȚIONAREA ZGOMOTELOR AMBIANTE

Ajută la protejarea auzului dvs. de nivelurile de zgomot posibil dăunătoare. Microfoanele ambientale vă ajută la auzirea autovehiculelor care se apropie, a alertelor și altor semnale de avertizare cu zgomot redus, iar dacă nivelul este puternic ele vă protejează auzul, iar dvs. puteți vorbi normal și puteți fi auzit.

## 8.4. COMUNICARE FAȚĂ ÎN FAȚĂ (PUSH-TO-LISTEN – APĂSAȚI PENTRU A ASCULTA PTL)

(Figura 4)

Funcția Push-To-Listen („apăsați pentru a asculta”) vă permite să ascultați instantaneu ce se aude în mediul înconjurător, prin întreruperea volumului audio Bluetooth și activarea microfoanelor dependente de nivel. Apăsați scurt (0,5 s) butonul Pornit de două ori pentru a activa „apăsați pentru a asculta”. Apăsați scurt pe orice buton, pentru a dezactiva funcția Push-To-Listen („apăsați pentru a asculta”).

## 8.5. ASOCIEREA UNUI DISPOZITIV BLUETOOTH

**NOTĂ:** Capacitatea produsului PELTOR de a interacționa cu dispozitivele externe (de ex. telefoane celulare sau radiouri) prin Bluetooth și/sau cablu poate fi afectată de componenta software a dispozitivului extern. Este posibil ca unele din funcțiile prezentate să nu fie compatibile cu toate dispozitivele externe și să fie afectate de componentele software sau hardware al dispozitivului respectiv.

(Figura 5)

Prima dată când porniți căștile, acestea intră automat în modul de asociere. Un mesaj vocal va confirma: „Bluetooth pairing on” (Asociere Bluetooth pornită). Modul de asociere poate fi accesat și din meniu (vezi „Configurarea căștilor dvs.”). De asemenea, puteți apăsa lung (cca 5 sec) butonul Pornire în Modul Off.

Asigurați-vă că este activată comunicarea Bluetooth pe dispozitivul dumneavoastră Bluetooth. Căutați și selectați „WS ALERT X” pe dispozitivul dumneavoastră Bluetooth. Un mesaj vocal va confirma atunci când asocierea este completă, „Pairing complete” (Asociere finalizată) și „Connected” (Conectat).

**NOTĂ:** Puteți opri oricând procesul de asociere apăsând lung (2 s) pe butonul Bluetooth (fig. 8).

**NOTĂ:** Când un al treilea dispozitiv Bluetooth este asociat cu succes, unul dintre dispozitivele asociate anterior este decuplat de la cască. Dacă unul dintre dispozitive este conectat, dispozitivul care nu este conectat este scos. În caz contrar, primul dispozitiv asociat este decuplat.

### 8.5.1. RECONECTAREA DISPOZITIVELOR BLUETOOTH

În cazul în care căștile sunt pornite, acestea încearcă să se reconecteze la toate dispozitivele asociate timp de 5 minute. Un mesaj vocal va confirma conexiunea „Connected” (Conectat).

**NOTĂ:** Dacă legătura este pierdută, căștile vor încerca să se reconecteze timp de 30 de secunde. Un mesaj vocal vă va informa în cazul în care pierdeți legătura: „Disconnected” (Deconectare).

## 8.6. CONECTAT LA TELEFON

### 8.6.1. TELEFON ÎN FUNCȚIUNE

(Figura 8)

butonul Bluetooth	Stare	Acțiune
Apăsare scurtă	Nicio activitate	Redare
	Transmisie	Pauză
	Apel primit	Răspuns
	Apel efectuat/Apel în desfășurare	Terminare apel
Apăsare lungă	Apel în desfășurare pe telefon, apel primit	Terminați apelul în desfășurare, răspundeți la apelul primit
	Nicio activitate/ Transmisie	Control vocal
	Apel primit	Respingere
	Apel în desfășurare	Comutați apelul între telefon/cască
Apăsare dublă scurtă	Apel în desfășurare pe telefon, apel primit	Respingeți apelul primit
	Transmisie	Trecerea la piesa următoare
Apăsare triplă scurtă	Transmisie	Trecerea la piesa anterioară

**ȘTIATI CĂ:** Redarea audio va fi întreruptă automat de la unitatea de redare audio când aveți un apel în desfășurare. După terminarea apelului, redarea audio va începe din nou automat.



## 8.7. CONECTAT LA RADIO BIDIREȚIONAL

### 8.7.1. OPERAREA CU RADIO BIDIREȚIONAL

(Figura 8)

butonul Bluetooth	Stare	Acțiune
Apăsăți	Nicio activitate/ Transmisie	Începeți transmisia pe sistemul radio bidirecțional
Deconectare	Transmisia pe sistemul radio bidirecțional	Opriti transmisia pe sistemul radio bidirecțional

## 8.8. 3M™ CONNECTED EQUIPMENT, APLICAȚIE PENTRU DISPOZITIVE MOBILE

Conectați produsul „Căști WS™ ALERT™ X” la aplicația „3M™ Connected Equipment” pentru dispozitive mobile, compatibilă atât cu Android, cât și cu iOS. După conectarea la aplicația pentru dispozitive mobile, veți avea acces la setări, configurații, instrucțiuni de utilizare etc.

**NOTĂ:** Pentru mai multe informații, accesați „App Store” sau „Google Play” și descărcați aplicația „3M™ Connected Equipment”. Pentru asistență cu aplicația „3M™ Connected Equipment”, citiți informațiile din aplicația pentru dispozitive mobile.

## 9. FUNCȚIILE MENUU

### 9.1. CONFIGURAREA CĂȘTIILOR

(Figura 7)

Apăsăți lung (2 s) butonul Meniu [M] pentru a accesa meniul de configurare. Un mesaj vocal va confirma „Menu” (Meniu). Apăsăți scurt (1 s) butonul Meniu [M] pentru a naviga prin meniu. Un mesaj vocal va confirma fiecare pas. Apăsăți scurt (0,5 s) butonul [+] sau [-] pentru a activa/dezactiva/schimba diferite configurații.

#### 1. Bluetooth pairing (Asocierea Bluetooth)

(Figura 6)

Când mesajul vocal indică „Bluetooth pairing” (Asociere Bluetooth), apăsați scurt (1 s) butonul [+] pentru a începe asocierea. Apăsăți scurt (0,5 s) butonul [-] pentru a opri asocierea. Mesajul vocal va confirma „Pairing on” (Asociere pornită). Căutați și selectați „WS ALERT X” pe dispozitivul dumneavoastră Bluetooth. Un mesaj vocal va confirma atunci când asocierea este completă. „Pairing complete” (Asociere finalizată) și „Connected” (Conectat). Apăsăți scurt (1 s) butonul [-], pentru a opri asocierea. Veți primi mesajul vocal de confirmare, „Pairing off” (Asociere oprită).

#### 2. Bass boost (Amplificare bas)

(Figura 7)

Amplificarea basului oferă un sunet de bas mai bogat muzicii stereo redade. Apăsăți scurt (1 s) butonul [-] sau [-] pentru a activa/dezactiva amplificarea basului.

#### 3. Ambient balance (Balans ambiental înconjurător)

(Figura 7)

Apăsăți scurt (1 s) butonul [-] pentru a crește partea din stânga și a reduce partea din dreapta.

Apăsăți scurt (0,5 s) butonul [+] pentru a crește partea din dreapta și a reduce partea din stânga. Un mesaj vocal vă va anunța când balansul ambiental este centrat, „Center” (Centru).

#### 4. Ambient equalizer (Egalizator ambiental înconjurător)

(Figura 7)

Egalizatorul ambiental schimbă caracteristicile frecvenței sunetului ambiental. Apăsăți scurt (~0,5 s) butonul [-] sau [+] pentru a schimba nivelurile egalizatorului ambiental: „Low – Normal – High – Extra high” (Redus – Implicit – Ridicat – Foarte ridicat)."

#### 5. Sidetone volume (Volum voce)

(Figura 7)

Volum voce este un feedback sonor pentru utilizatorul căștilor în timpul unei conversații. Apăsăți scurt (~0,5 s) butonul [-] sau [+] pentru a schimba volumul voci: „Off – Low – Normal – High” (Oprit – Redus – Implicit – Ridicat).

#### 6. Battery type (Tip de baterie)

(Figura 7)

Apăsăți scurt (~0,5 s) butonul [-] sau [+] pentru a seta tipul de baterii la reincărcabile sau alcaline.

#### 7. Reset to factory default (Resetare la setările din fabrică)

(Figura 9)

Apăsăți scurt (~0,5 s) butonul [-] sau butonul [+], apoi apăsați lung (2 s) butonul Meniu [M]. Un mesaj vocal vă va ghida.

**SFAT INTELIGENT:** În cazul în care căștile au fost resetate la valorile din fabrică, acestea intră automat în modul de asociere prima dată când sunt alimentate din nou.

## 10. DEPANAREA

Problemă	Problemă posibilă/Remediere
Căștile nu vor porni.	Bateria căștilor trebuie să fie complet încărcată.
	Bateria descărcată. Înlocuiți bateria.
Asociere nereușită.	Dispozitivul Bluetooth care urmează să fie asociat trebuie să fie setat pe modul Asociere și să fie pregătit pentru această operațiune.
	Dispozitivul Bluetooth este în afara razei de acțiune.
	1. Eliminați toate dispozitivele Bluetooth sincronizate cu telefonul dvs.
	2. Reinițializați telefonul (porniți/opriți telefonul).
	3. Efectuați o resetare la valorile din fabrică a căștilor.
4. Asociați căștile la telefonul dvs.	
5. Dacă problema persistă, încercați să asociați un alt telefon și vedeți dacă se rezolvă.	

Problemă	Problemă posibilă/Remediere
Se aud pocnituri pe durata transmisiei/convorbirilor telefonice.	Bluetooth este o tehnologie radio sensibilă la obiectele dintre căști și dispozitivul la care sunt conectate. Trebuie să aveți o distanță de până la 10 metri între căști și dispozitivul conectat în linie dreaptă (respectiv, fără pereți etc.). Chiar și poziționarea telefonului pe corp poate fi semnificativă.
Am o problemă cu recepția de la sistemul de radio FM.	Bateria căștilor trebuie să fie complet încărcată.
	Bateria descărcată. Înlocuiți bateria.
	Recepția radioului depinde de topografie și de mediul în care vă aflați. Dacă recepția este slabă, încercați să schimbați zona.

## 11. DURATA DE VIAȚĂ A PRODUSULUI

Se recomandă înlocuirea produsului în maximum 5 ani de la data fabricației. Durata de viață a produsului depinde substanțial de mediul în care acesta este depozitat, utilizat, reparat și întreținut. Utilizatorul trebuie să inspecteze regulat produsul pentru a stabili dacă acesta a ajuns la sfârșitul duratei de viață. Exemple de produse care se află la sfârșitul duratei de viață:

- Defecte vizibile precum crăpături, deformări, piese desprinse sau lipsă.
- Deteriorarea performanței de atenuare, zgomote ciudate sau sunete ridicate anormale la reproducerea acestora de către echipament.

**NOTĂ:** Durata de viață a produsului nu depinde de baterii.

## 12. CURĂȚARE ȘI ÎNTREȚINERE

Faceți o inspecție vizuală a stării bateriilor. Înlocuiți bateriile dacă acestea curg sau prezintă defecte.

Utilizați o lavetă umezită cu apă caldă și săpun pentru a curăța carcasa exterioră, banda pentru cap și pernuțele pentru urechi.

**NOTĂ:** NU introduceți în apă protecția pentru auz.

Dacă protecția pentru auz se umezește de la ploaie sau de la transpirație, rotiți adaptoarele auriculare spre exterior, înlăturați pernuțele de urechi și căptușelile din spumă, apoi lăsați-le să se usuce înainte de reasamblare. Adaptoarele auriculare și căptușelile din spumă se pot deteriora în cursul utilizării și trebuie examinate la intervale regulate, pentru a vedea dacă există fisuri sau alte deteriorări. În cazul utilizării regulate, 3M recomandă înlocuirea căptușelilor din spumă și a pernuțelor de urechi cel puțin de două ori pe an, pentru a menține o atenuare, o igienă și un confort constante. În medii calde și uscate, nivelul acceptabil de igienă se poate păstra numai dacă se fac modificări frecvente. Dacă o pernuță pentru urechi s-a deteriorat, aceasta trebuie înlocuită. Consultați secțiunea Piese de schimb de mai jos.

## 12.1. ÎNDEPĂRTAREA ȘI ÎNLOCUIREA PERNUȚELOR DE URECHI

(Figura H:11 - H:13)

**H:11** Pentru a scoate pernuța pentru ureche, introduceți degetele sub marginea internă a pernuței și trageți direct în afară cu fermitate.

**H:12** Îndepărtați căptușeala existentă (căptușelile existente) și introduceți o căptușeală nouă (căptușelile noi) din spumă.

**H:13** Montați o parte a pernuței pentru ureche în canalul cupei și apoi apăsați pe partea opusă până când se fixează în poziție.

## 12.2. DEMONTAREA ȘI ÎNLOCUIREA CARCASEI EXTERIOARE

(Figura 1)

Pentru a scoate carcasa exterioră:

Introduceți degetele sau un instrument sub marginea clemei carcusei exterioare și trageți în afară și în jos pentru a debloca carcasa exterioră. Scoateți carcasa ridicând marginea inferioară.

Pentru a atașa carcasa exterioră:

Apăsați în jos pe clema carcusei exterioare pentru a o fixa în poziția sa de deblocare. Poziționați agățătoarea de pe marginea de sus a carcusei exterioare în fanta de pe marginea de sus a cupei.

Atunci când carcasa exterioră este apăsată complet în poziție, glisaiți clema în sus pentru a bloca carcasa exterioră pe cupă.

## 13. PIESE DE SCHIMB ȘI ACCESORII

Este posibil ca nu toate piesele de schimb și accesoriile să fie disponibile pe toate piețele.

Număr articol	Nume
HY82	Set pentru igienă (EN, ANSI, CSA/ANSI și AS/NZS)
HY80	Inel de etanșare cu gel HY80 (EN și AS/NZS)
210300-664-GY/1	Huse pentru căști WS™ ALERT™, galben viu, 1 pereche
210300-664-RD/1	Huse pentru căști WS™ ALERT™, roșu, 1 pereche
210300-664-BA/1	Huse pentru căști WS™ ALERT™, albastru, 1 pereche
210300-664-OR/1	Huse pentru căști WS™ ALERT™, portocaliu, 1 pereche
210300-664-RE/1	Huse pentru căști WS™ ALERT™, roz, 1 pereche
210300-664-SV/1	Huse pentru căști WS™ ALERT™, negru, 1 pereche
210300-664-GB/1	Huse pentru căști WS™ ALERT™, verde neon, 1 pereche
LR6NM	Baterii reincărcabile AA NiMH



Număr articol	Nume
MT53N-14/1	Microfon dinamic cu braț Electret, 240 mm cu fișă și apărătoare de vânt M995/2
M995/2	M995, Apărătoare de vânt pentru microfon de voce
HY100A	HY100A, Protecții de unică folosință Clean
HYM1000	Protecție pentru microfon (4,5 m)





## 14. DEPOZITAREA

- Produsul se va depozita într-un loc curat și uscat înainte și după utilizare.
- Produsul se va depozita întotdeauna în ambalajul original și se va feri de orice sursă de lumină directă sau de lumina soarelui, praf și alte substanțe chimice agresive.
- Temperatura de depozitare: de la -20 °C (-4 °F) până la 40 °C (104 °F).
- Umiditatea relativă: <90%.
- Versiunile cu bandă de susținere și bandă pentru gât: Se va avea grijă ca banda de susținere, banda pentru gât și pernuțele din gel să nu se comprime.
- Versiunea cu dispozitiv de atașare pe cască: Asigurați-vă că adaptoarele auriculare se află în poziția „mod de lucru” (vezi figura 1:6), iar pernuțele nu sunt comprimate.
- **NOTĂ:** Când depozitați protecția pentru auz pentru perioade mai lungi de timp, scoateți bateriile.

## 15. SIMBOLURI

Acest capitol explică, în general, semnificațiile diverselor simboluri care se află pe etichete, ambalaje și/sau pe produsul în sine.

Simbol	Descriere
	Feriți de ploaie și păstrați în medii uscate (umiditate maximă: 90%).
	Temperatura maximă și minimă la care se va depozita produsul.
	Informații privind instrucțiunile de utilizare. La folosirea produsului se va ține seama de instrucțiunile de utilizare.

Simbol	Descriere
	Folosirea produsului se va face cu atenție. Situația actuală necesită vigilența și acțiunea operatorului în vederea evitării unor consecințe nedorite.
	Țara producătoare. „CC” trebuie înlocuit cu codul de țară din două litere: CN = China, SE = Suedia sau PL = Polonia (ISO 3166-1). Data fabricației are formatul AAAA/ LL.
	Producătorul.
	WEEE (Deșeurile de echipamente electrice și electronice). Acest produs conține componente electrice și electronice și nu se elimină împreună cu gunoii menajer. Vă rugăm să consultați directivele locale, pentru a afla cum se elimină echipamentele electrice și electronice.
	Simbolul pentru reciclare. Reciclați acest produs la o stație de reciclare pentru echipamente electrice și electronice.

## 16. GARANȚIA ȘI LIMITAREA RĂSPUNDERII

**NOTĂ:** Următoarele prevederi nu sunt valabile în Australia și în Noua Zeelandă.

Consumatorii trebuie să se bazeze pe drepturile legale pe care le dețin.

### 16.1. GARANȚIE

În cazul în care orice produs al Diviziei de siguranță individuală 3M prezintă defecțiuni de material, de fabricație sau nu este conform garanției pentru o anumită întrebuințare, singura obligație a 3M și despăgubirea exclusivă la care aveți dreptul va fi, la latitudinea 3M, aceea de a repara, de a înlocui sau de a returna prețul de achiziție al pieselor sau al produselor, dacă anunțați la timp apariția problemei și dacă dovedeți că produsul a fost depozitat, întreținut și folosit în conformitate cu instrucțiunile scrise ale 3M.

CU EXCEPȚIA SITUAȚIILOR ÎN CARE ESTE INTERZIS PRIN LEGE, ACEASTĂ GARANȚIE ESTE EXCLUSIVĂ ȘI ÎNLOCUIEȘTE ORICE GARANȚIE EXPLICITĂ SAU IMPLICITĂ DE VANDABILITATE SAU DE ADECVARE PENTRU UN ANUMIT SCOP SAU ALTĂ GARANȚIE DE CALITATE SAU PE CELE CARE REZULTĂ DIN DERULAREA NORMALĂ A ACTIVITĂȚII COMERCIALE, DIN PRACTICI OBȘNUITE SAU DIN UTILIZARE COMERCIALĂ, CU EXCEPȚIA TITLULUI ȘI ÎMPOTRIVA ÎNCĂLCĂRII DREPTURILOR ASIGURATE DE BREVETE.

3M nu are nicio obligație prin această garanție pentru niciun produs care se defectează din cauză că este depozitat, manipulat sau întreținut necorespunzător sau inadecvat; din cauza nerespectării instrucțiunilor pentru produse; sau din cauza modificării sau deteriorării acestuia din greșeală, din neglijență sau prin utilizare necorespunzătoare.

## 16.2. LIMITAREA RĂSPUNDERII

CU EXCEPȚIA SITUAȚIILOR ÎN CARE SE INTERZICE PRIN LEGE, 3M NU ESTE SUB NICIO FORMĂ RĂSPUNZĂTOARE PENTRU DAUNE SAU PIERDERI DIRECTE, INDIRECTE, SPECIALE, ACCIDENTALE SAU PE CALE DE CONSECINȚĂ (INCLUSIV PROFITURI PIERDUTE) CARE REZULTĂ ÎN LEGĂTURĂ CU ACEST PRODUS, INDIFERENT DE TEMEIUL JURIDIC INVOCAT. REMEDIERILE INDICATE ÎN ACEST DOCUMENT SUNT EXCLUSIVE.

## 16.3. FĂRĂ MODIFICĂRI

Modificările asupra acestui dispozitiv se efectuează numai cu acordul scris al companiei 3M. Modificările neautorizate pot anula garanția și autoritatea utilizatorului de a utiliza dispozitivul.

## 17. ELIMINAREA

### 17.1. ELIMINAREA BATERIILOR

Se solicită ca bateriile reîncărcabile să fie reciclate conform legilor locale, ale statului/provinciei și naționale. Pentru a recicla/elimina bateriile în mod corect, procedați conform reglementărilor locale de eliminare a deșeurilor solide. În plus, în Statele Unite și Canada, compania 3M s-a asociat cu Call2Recycle (RBRC), pentru a vă oferi servicii de reciclare și pentru a se asigura că bateriile reîncărcabile din produsele noastre sunt reciclate în mod corespunzător. Pentru asistență în utilizarea acestui serviciu, apălați linia telefonică de asistență pentru reciclarea bateriilor Call2Recycle: 1-800-8-BATTERY (1-800-822-8837) sau consultați manualul online pentru reciclarea bateriilor Call2Recycle: [www.call2recycle.org](http://www.call2recycle.org).



## 17.2. ELIMINAREA DEȘEURILOR ELECTRONICE

Australia: Clienții vor lua legătura cu consiliul municipal local în privința eliminării componentelor electronice la sfârșitul duratei de viață.

Noua Zeelandă: Clienții vor elimina componentele electronice la sfârșitul duratei de viață în tomberoanele pentru eliminarea deșeurilor electronice.

Dispozitivul va fi eliminat conform legilor și reglementărilor locale.

### 3M™ PELTOR™ WS™ ALERT™ X Headset

MRX21A4WS6\*

MRX21P3E4WS6\*

\*Beteckning för en produktvariant

## 1. INLEDNING

Tack, och grattis till ditt nya headset med kommunikation!

### 1.1. AVSEDD ANVÄNDNING

Detta headset är avsett att skydda mot skadliga bullernivåer samtidigt som du kan kommunicera med inbyggd Bluetooth-teknik och höra omgivningsljud med de bullerkompensterande mikrofonerna. Alla som använder denna produkt förväntas läsa och förstå bifogad bruksanvisning samt vara bekanta med hur produkten används.

3M PSD-produkterna är endast avsedda för yrkesmässig användning.

I Europa bedöms vissa produkter från 3M PELTOR också kunna vara lämpliga för en viss typ av icke-yrkesanvändning. Läs bruksanvisningen och följ alla anvisningar i den.

### 1.2. BÄRARE

Med "bärare" avses i detta dokument huvudskydd, ansiktsskydd och/eller anordning utan skyddsfunktion.

## 2. SÄKERHET

### 2.1. VIKTIGT

Läs och försäkra dig om att du förstår alla säkerhetsanvisningar i denna bruksanvisning innan du använder produkten. Spara dessa anvisningar för framtida referens. Kontakta 3M teknisk support (se kontaktinformation på sista sidan) om du behöver mer information eller om du har några frågor.

### VARNING

Detta hörselskydd reducerar din exponering för skadligt buller och andra höga ljud. Om du använder hörselskyddet på fel sätt eller inte använder det varje gång du är exponerad för skadligt buller kan följden bli hörselnedsättning eller hörselskada. Fråga din arbetsledare, se bruksanvisningen eller kontakta 3M:s tekniska support om du har frågor som rör användning. Om du upplever att du är lomhörd eller hör ringningar/surrande under eller efter exponering för buller (inklusive pistolskott) eller om du av någon anledning misstänker att du lider av hörselproblem, måste du omedelbart lämna den bullriga omgivningen och kontakta läkare och/eller arbetsledare.

#### Om du inte följer dessa anvisningar kan följden bli allvarlig skada eller dödsfall:

- Detta hörselskydd har funktion för underhållningsljud. När du lyssnar på musik eller annan ljudkommunikation kan din situationsmedvetenhet och förmåga att höra varningssignaler på en viss arbetsplats försämrans. Var uppmärksam, och ställ in lagom hög volym.
- Använd inte ej IS-godkända produkter eller tillbehör i potentiellt explosionsfarlig miljö. Det finns risk att de orsakar explosion.

#### Om du inte följer dessa anvisningar kan följden bli att hörselskyddets skyddande egenskaper försämrans, vilket i sin tur kan leda till hörselnedsättning:

a. 3M rekommenderar att du utför inpassningstest för hörselskydd. Forskningsresultat pekar på att användare kan få sämre brusreduktion än de dämpningsvärden som indikeras på förpackningen (detta beror på variation vad gäller passform, påtagningsteknik och användarens inställning). Se tillämpliga förordningar och riktlinjer om hur du kan justera dämpningsvärden. Om det inte finns några tillämpliga förordningar rekommenderar vi att värdet på etikett för dämpning reduceras så att det typiska skyddet kan uppskattas på ett bättre sätt.

b. EPA (den federala miljöskyddsmyndigheten i USA) specificerar NRR som ett hörselskydds brusreduktion. 3M utfärdar hur som helst inga garantier vad gäller lämpligheten för brusreduktionen (NRR) för detta ändamål. 3M rekommenderar att du utför inpassningstest för hörselskydd. Forskningsresultat pekar på att användare kan få sämre brusreduktion än de dämpningsvärden som indikeras på förpackningen (detta beror på variation vad gäller passform, påtagningsteknik och användarens inställning). Se tillämpliga förordningar och riktlinjer om hur du kan justera dämpningsvärden. Vi rekommenderar att värde för brusreduktion (NRR) reduceras med 50 % så att det typiska skyddet kan uppskattas på ett bättre sätt.

c. Försäkra dig om att du väljer korrekt hörselskydd och att du använder, justerar och underhåller detta på korrekt sätt. Om produktens passform är felaktig reduceras dess förmåga att dämpa buller. Se bifogade anvisningar om korrekt passform.

d. Undersök hörselskyddet noggrant före varje användning. Om hörselskyddet är skadat byter du det mot ett fungerande hörselskydd eller undviker den bullriga miljön.

e. När annan personlig skyddsutrustning måste användas (till exempel skyddsglasögon, andningskydd) är det viktigt att dessa har flexibla tunna skalmar eller band för att minimera deras påverkan på tätningringen. Avlägsna alla andra onödiga föremål (till exempel hår, kepsar, smycken, hörlurar, hygienskydd) som kan försämra tätningringens tätning förmåga och på så sätt försämra hörselskyddets skyddsegenskaper.

f. Andra inte hjässbygelns/nackbygelns form genom att böja eller forma om den. Försäkra dig om att bygeln trycker hörselskyddet tillräckligt hårt mot huvudet för att detta ska sitta ordentligt.

g. Hörselskydd (särskilt tätningringar) kan slitas vid användning. Undersök dem därför regelbundet och kontrollera att de inte har sprickor och att de inte läcker. Vid regelbunden användning ska tätningringar och skuminsatser bytas minst två gånger per år för att säkerställa skyddsegenskaper, hygien och komfort.

h. Hörselskyddets skyddande egenskaper försämrans om du inte följer anvisningarna.

#### EN 352 säkerhetsmeddelanden:

- Hygienskyddet kan försämra hörselskyddets akustiska egenskaper.
- Prestanda kan försämrans när batterierna börjar bli urladdade. Hörselskyddets batteri håller laddningen i cirka 75 timmar vid normal användning.
- Vissa kemiska ämnen kan vara skadliga för denna produkt. För mer information, kontakta tillverkaren av produkten.

- Detta hörselskydd fastsatt i huvudskydd och/eller ansiktsskydd har storlek (L). Hörselskydd fastsatt i huvudskydd och/eller ansiktsskydd som uppfyller EN 352-3 har storlek (S), (M) eller (L). Hörselskydd med storlek (M) passar de flesta användare. Hörselskydd med storlek (S) och (L) är utformade för personer som inte kan använda storlek (M).
- Ljudkretsens uteffekt på detta hörselskydd kan överstiga gränsvärdet för tillåten exponering.
- Ljudsignalen för underhållningsljud överstiger inte 82 dB(A). Max. ljudtryck är 77,6 dB(A) vid -10 dBFS.

## 2.2. FÖRSIKTIGHET!

- Risk för explosion om batteriet byts ut mot felaktig typ av batteri.
- Använd alltid produktspecifika reservdelar från 3M. Denna produkts skyddande egenskaper kan försämrans om du använder icke-originalreservdelar.
- Använd endast ej uppladdningsbara AA- eller AAA-batterier eller uppladdningsbara Ni-MH-batterier 3M™ PELTOR™ LR6NM eller LR03NM. Det är inte säkert att dessa uppladdningsbara batterier finns på alla marknader.

## 2.3. OBS!

- När detta hörselskydd används enligt bruksanvisningen bidrar det till att reducera exponering för både kontinuerligt buller (som till exempel det buller du utsätts för inom industri eller från fordon/flygplan) och impuls ljud (som till exempel pistolskott). Det är svårt att förutsäga vilken nödvändig och/eller faktisk dämpning som uppnås vid exponering för impuls ljud. Vid pistolskott påverkas hörselskyddets prestanda av vapentyper, antal skott som skjuts, val av passform och användning av hörselskydd, korrekt skötsel av hörselskydd samt andra variabler. För mer information om hörselskydd för impuls ljud, se [www.3M.com](http://www.3M.com).
- Detta hörselskydd har nivåberoende dämpning/medhöringsfunktion. Kontrollera att denna funktion fungerar korrekt innan du använder hörselskyddet. Se tillverkarens underhållsanvisningar och anvisningar för batteribyte vid distorsion eller felfunktion.
- Detta hörselskydd har ljudingång med säkerhetsfunktion. Kontrollera att denna funktion fungerar korrekt innan du använder hörselskyddet. Se tillverkarens underhållsanvisningar vid distorsion eller felfunktion.
- Detta hörselskydd begränsar den effektiva ljudsignalen för underhållningsljud till 82 dB(A).
- I Kanada måste den som använder bärare tillsammans med hörselskydd förhålla sig till CSA-standard Z94.1 gällande industriell huvudskyddsutrustning.
- Drifttemperatur: -20 till +50 °C
- Blanda inte nya och gamla batterier!
- Blanda inte alkaliska batterier, standardbatterier (brunstensbatterier) eller uppladdningsbara batterier.
- Följ lokala förordningar vid avfallshantering av batteri.
- Obs! Produktbilder är endast avsedda som illustration.

## 2.4. MEDDELANDEN FRÅN EPA (DEN FEDERALA MILJÖSKYDDSMYNDIGHETEN I USA)

Om produktens passform är felaktig reduceras dess förmåga att dämpa buller. Se bifogade anvisningar om korrekt passform.

Även om hörselskydd kan rekommenderas som skydd mot de skadliga effekterna från impuls ljud, är brusreduktionen (NRR) baserad på dämpning av kontinuerligt buller och är kanske inte en rättvisande indikator på skyddet mot impuls ljud som pistolskott (ordalydelse som krävs av EPA, den federala miljöskyddsmyndigheten i USA).

Den ljudnivå som när örat när du använder hörselskydd enligt anvisningar är nära skillnaden mellan A-viktat omgivningsbuller och brusreduktionen (NRR).

Exempel:

1. Omgivningsbuller mätt vid örat är 92 dB(A).
2. Brusreduktionen (NRR) är 23 dB.
3. Den ljudnivå som när örat är cirka 69 dB(A).

**FÖRSIKTIGHET!** För bullriga miljöer i vilka frekvensen mestadels är lägre än 500 Hz ska C-viktat omgivningsbuller användas.

## 3. GODKÄNNANDEN

Det är inte säkert att din specifika modell omfattas av alla godkännanden som det hänvisas till i detta avsnitt. Om din modell inte omfattas av ett godkännande kan du se det på produktens etikett(er).

### 3.1. EUROPEISKA GODKÄNNANDEN

#### EU

Härmed förklarar 3M Svenska AB att Bluetooth uppfyller direktiv 2014/53/EU och andra tillämpliga direktiv, vilket är kravet för CE-märkning.

3M Svenska AB förklarar också att detta hörselskydd avsett som personlig skyddsutrustning uppfyller Europaparlamentets och rådets förordning (EU) 2016/425.

Den personliga skyddsutrustningen granskas årligen av SGS Fimko Ltd., Takomitie 8, FI-00380 Helsingfors, Finland (anmäلت organ nummer 0598) och har typgodkänts av PZT GmbH (anmäلت organ nummer 1974), Bismarckstraße 264 B, 26389 Wilhelmshaven, Tyskland.

Denna produkt har testats och godkänts enligt EN 352-1:2020, EN 352-3:2020, EN 352-4:2020, EN 352-6:2020 och EN 352-8:2020.

#### Storbritannien

Härmed förklarar 3M Svenska AB att Bluetooth- och radiokommunikationen uppfyller förordningar från 2017 gällande radioutrustning och andra tillämpliga förordningar, vilket är kravet för UKCA-märkning.

3M Svenska AB förklarar också att detta hörselskydd avsett som personlig skyddsutrustning uppfyller förordningar gällande personlig skyddsutrustning (Europaparlamentets och rådets förordning (EU) 2016/425, upptagen i brittisk lag och ändrad).

Den personliga skyddsutrustningen granskas årligen och typgodkänns av SGS United Kingdom Limited, Rossmore Business Park, Ellesmere Port, Cheshire CH65 3EN, Storbritannien (anmält organ nummer 0120). Denna produkt har testats och godkänts enligt EN 352-1:2020, EN 352-3:2020, EN 352-4:2020, EN 352-6:2020 och EN 352-8:2020.

**UK** 0120

### EU och Storbritannien

Tillämplig lagstiftning kan hittas i försäkringen om överensstämmelse på [www.3M.com/peltor/doc](http://www.3M.com/peltor/doc). Försäkringen om överensstämmelse visar också om det finns andra tillämpliga typgodkännanden. Se artikelnummer för din produkt när du hämtar försäkringen om överensstämmelse. Artikelnummer för ditt hörselskydd hittar du på undersidan av den ena kåpan (se bilden nedan).



Du kan också kontakta 3M i inköpslandet om du behöver en kopia av försäkringen om överensstämmelse och ytterligare information som krävs enligt förordningar och direktiv. Kontaktinformation finns på sista sidan av denna bruksanvisning.

### 3.2. INFORMATION OM FCC OCH IC

Denna anordning uppfyller artikel 15 i FCC-reglerna och standardspecifikationer för licensfri radio från ISED (Innovation, Science and Economic Development Canada). All användning lyder under följande två villkor: (1) Denna anordning får inte orsaka skadliga störningar och (2) den måste klara av alla mottagna störningar, inklusive störningar som kan orsaka oönskad funktion.

**OB!** Denna produkt har provats och funnits uppfylla gränsvärden för digital enhet klass B, i enlighet med artikel 15 i FCC-reglerna. Dessa gränsvärden är utformade att ge skäligt skydd mot skadlig störning vid installation i bostadshus. Produkten genererar, använder och kan avge radiofrekvensenergi och, om den inte installeras och används i enlighet med anvisningarna, orsaka skadlig störning på radiokommunikation. Dock finns det ingen garanti för att störning inte kommer att inträffa vid specifika installationer. Om denna produkt orsakar skadlig störning (vilket kan fastställas genom att produkten slås av och sedan på) uppmanar vi användaren till att försöka korrigera denna störning med hjälp av en eller flera av följande åtgärder:

- Positionera om eller placera om mottagningsantennen.
- Öka avståndet mellan de två enheter som stör varandra.
- Kontakta 3M teknisk support.

Denna portabla enhet och dess antenn uppfyller de gränsvärden som fastställts av FCC/IC RF för exponering för allmänheten/okontrollerad exponering.

Antennen som används till denna enhet får inte placeras nära eller användas i anslutning till annan antenn eller sändare. Ändringar eller modifieringar av utrustningen som inte uttryckligen godkänts av den part som ansvarar för utrustningen kan leda till att användaren förlorar rätten att använda utrustningen.

CAN ICES-3 (B)/NMB-3(B)

## 4. FÖRKLARING AV TABELLER MED STANDARDER

Ljuddämpningen för denna produkt uppnåddes med produkten avstängd.

### 4.1. EUROPA OCH ANZ

3M rekommenderar att du utför inpassningstest för hörselskydd. Forskningsresultat pekar på att användare kan få sämre brusreduktion än de dämpningsvärden som indikeras på förpackningen (detta beror på variation vad gäller passform, påtagningsteknik och användarens inställning). Se tillämpliga förordningar och riktlinjer om hur du kan justera dämpningsvärdet. Om det inte finns några tillämpliga förordningar rekommenderar vi att värdet på etikett för dämpning reduceras så att det typiska skyddet kan uppskattas på ett bättre sätt.

### 4.2. EUROPEISK STANDARD EN 352 EN 352-1, EN 352-3

Ref.	Beskrivning
<b>A:A</b>	Hörselskydd med hjässbygel och skumfyllda tätningringar
<b>A:B</b>	Hörselskydd med hjässbygel och gelfyllda tätningringar
<b>A:C</b>	Hörselskydd med bärarfäste och skumfyllda tätningringar
<b>A:D</b>	Hörselskydd med bärarfäste och gelfyllda tätningringar
<b>A:1</b>	f = centerfrekvens (Hz) för oktavband
<b>A:2</b>	MV = medelvärde (dB)
<b>A:3</b>	SD = standardavvikelse (dB)
<b>A:4</b>	APV* = MV – SD (dB) *Förväntad skyddseffekt
<b>A:5</b>	H = uppskattat hörselskydd för ljud med hög frekvens ( $f \geq 2\ 000$ Hz). M = uppskattat hörselskydd för ljud med medelhög frekvens ( $500\ \text{Hz} < f < 2\ 000$ Hz). L = uppskattat hörselskydd för ljud med låg frekvens ( $f \leq 500$ Hz).  SNR = Single Number Rating (medelvärde) för hörselskydd
<b>A:6</b>	S = small M = medium L = large

## EN 352-4 Nivåberoende funktion

Ref.	Beskrivning
B:A	Ekvivalentvärden
B:1	H = ekvivalentvärde för högfrekvent buller M = ekvivalentvärde för medelfrekvent buller L = ekvivalentvärde för lågfrekvent buller

## EN 352-6 Elektrisk säkerhetsrelaterad ljudgång

Ref.	Beskrivning
C:A	Extern trådlös säkerhetsrelaterad ljudgång
C:1	Insignal (dBFS)
C:2	Utgående ljudnivå (ljudtryck) (dB(A))
C:3	Ekvivalentvärde för insignal (dBFS) vid vilken utgående ljudnivå är 82 dB(A)
C:4	Utgående ljudnivå för max. insignal (dB(A))
C:5	Tidsekvivalent för 82 dB(A) under 8 timmar (tt.mm) för max. insignal

## 4.3. STANDARD ANSI S3.19-1974 (USA) OCH CSA 22.2 (KANADA)

EPA (den federala miljöskyddsmyndigheten i USA) specificerar NRR som ett hörselskydds brusreduktion. 3M utfärdar hur som helst inga garantier vad gäller lämpligheten för brusreduktionen (NRR) för detta ändamål. 3M rekommenderar att du utför inpassningstest för hörselskydd. Forskningsresultat pekar på att användare kan få sämre brusreduktion än de dämpningsvärden som indikeras på förpackningen (detta beror på variation vad gäller passform, påtagningsteknik och användarens inställning). Se tillämpliga förordningar och riktlinjer om hur du kan justera dämpningsvärden. Vi rekommenderar att värde för brusreduktion (NRR) reduceras med 50 % så att det typiska skyddet kan uppskattas på ett bättre sätt.

Ref.	Beskrivning
E:A	Hörselskydd med hjässbygel och skumfyllda tätningringar
E:B	Hörselskydd med bärarfäste och skumfyllda tätningringar
E:1	Frekvens (Hz)
E:2	Genomsnittlig dämpning (dB)
E:3	Standardavvikelse (dB)
E:4	NRR = brusreduktion
E:5	CSA-klass (CSA = Canadian Standard Association)

## 4.4. STANDARD AS/NZS 1270:2002

Ref.	Beskrivning
F:A	Hörselskydd med hjässbygel och skumfyllda tätningringar / Hörselskydd med hjässbygel och gelfyllda tätningringar
F:B	Hörselskydd med bärarfäste och skumfyllda tätningringar / Hörselskydd med bärarfäste och gelfyllda tätningringar
F:1	f = frekvens (Hz)
F:2	$M_i$ = genomsnittlig dämpning (dB)
F:3	$SD_i$ = standardavvikelse (dB)
F:4	$M_i - SD_i$ = medelvärde minus standardavvikelse (SD)
F:5	$SLC_{90}$ = ljudnivå vid konversation
F:6	Klass
F:7	Klämkraft (N)

## 4.5. Bäraranordningar

Detta hörselskydd får endast användas på de bäraranordningar som visas i tabell D. Det har testats tillsammans med bäraranordningar som visas i tabell D och kan ge avvikande skyddsnivå om det används tillsammans med annan bäraranordning.

Förklaring av tabell för bärarfäste:

Ref.	Beskrivning
D:A	Kompatibla bäraranordningar
D:B	Hörselskydd med bärarfäste och skumfyllda tätningringar
D:C	Hörselskydd med bärarfäste och gelfyllda tätningringar
D:1	Tillverkare
D:2	Modell
D:3	Kod för fäste
D:4	Hjälmstorlek: S = small, M = medium, L = large

Se NIOSH-godkännandeetiketten eller kontakta 3M teknisk support för information om godkända konfigurationer när du väljer tillbehör till personlig skyddsutrustning för andningsskydd (som till exempel hörselskydd monterat på bärare).

## 5. ÖVERSIKT

## 5.1. G) KOMPONENTER

(Bild G)

G:1 Hjässbygel (PVC, polyamid)

G:2 Bygeltrådar (rostfritt stål)

G:3 Tvåpunktsupphängning (POM)



**G:4** Tätningring (PVC-folie och polyeterskum)

**G:5** Skuminsats (polyeterskum)

**G:6** Käpa (ABS)

**G:7** Nivåberoende mikrofon för omgivningsljud (polyeterskum)

**G:8** Talmikrofon (ABS, polyamid)

**G:9** Vindskydd (polyuretanskum)

## 6. INSTÄLLNING

### 6.1. ALLMÄNT

I följande punkter beskrivs hur produkten görs färdig för användning.

### 6.2. SÄTTA I/TA BORT BATTERIER

Läs och försäkra dig om att du har förstått innehållet i kapitel 2. Säkerhet innan du byter batteriet/batterierna.

(Bild 1)

1. Lossa spärren på vänster kåpa för hand.
2. Öppna kåpan.
3. Sätt i eller byt ut batterierna. Kontrollera att batterierna är vända åt rätt håll (+/-).
4. Stäng kåpan och för tillbaka spärren.

**OBS!** Ändra batterityp om du byter från uppladdningsbara till ej uppladdningsbara batterier (se Konfigurera ditt headset).

### 6.3. DRIFTTID

Ungefärlig drifttid med nya alkaliska AA-batterier eller fulladdade uppladdningsbara batterier (LR6NM) (2100 mAh): Bluetooth-strömning och nivåberoende funktion: cirka 75 timmar.

**OBS!** Drifttiden kan variera beroende på omgivningsmiljö, temperatur och batteriets ålder/skick.

## 7. MONTERINGSANVISNINGAR

Undersök hörselskyddet noggrant före varje användning. Om hörselskyddet är skadat byter du det mot ett fungerande hörselskydd eller undviker den bullriga miljön.

### 7.1. HJÄSSBYGEL

(Bild H:1–H:3)

**H:1** Dra ut kåporna och vinkla kåpens överdel utåt (sladden ska sitta på utsidan av hjässbygeln).

**H:2** Håll hjässbygeln på plats och för kåporna upp eller ned för att justera höjden.

**H:3** Hjässbygeln ska sitta över hjässan (se bilden) och bära upp headsetets vikt.

### 7.2. BÄRARFÄSTE

(Bild H:4–H:8)

**H:4** Snäpp fast bärarfästet i skåran på bäraren (H:5).

**H:6** Arbetsläge: Tryck bygeltrådarna inåt tills ett klick hörs på båda sidor. Kontrollera att kåpor och bygeltrådar inte trycker mot bärarens kant i arbetsläge, eftersom detta kan leda till minskad dämpning för hörselskyddet.

**H:7** Ventileringläge: Dra hörselkåporna utåt (tills ett klick hörs) för att ändra från arbetsläge till ventileringläge.

Placera inte kåporna mot bäraren (H:8) eftersom detta blockerar ventilationen.

## 7.3. MIKROFON

(Bild H:9–H:10)

Positionera talmikrofonen mycket nära munnen (närmare än 3 mm) för att den ska fungera så bra som möjligt i bullrig omgivning. Se bild H:9 och H:10.

## 8. ANVÄNDARINSTRUKTIONER

### 8.1. SLÅ PÅ/STÄNGA AV

(Bild 2)

Håll inne startknappen (cirka 2 sekunder) för att slå på eller stänga av headsetet. Ett röstmeddelande indikerar "Power on" (ström på) eller "Power off" (ström av).

När headsetet startas den första gången intar det automatiskt parkopplingsläge.

**OBS!** Headsetet stängs av automatiskt om ingen knapp trycks in på 4 timmar. Ett röstmeddelande indikerar "Automatic power off" (automatisk avstängning).

### 8.2. JUSTERA OCH VÄLJ LJUDKÄLLANS VOLYMNIVÅ

(Bild 3)

Tryck snabbt på någon av knapparna (+) eller (-) (cirka 0,5 sekunder) för att justera volymnivån.

Tryck snabbt på startknappen (cirka 0,5 sekunder) för att ändra aktiv ljudkälla.

Ljudkällan kan vara någon av följande:

- Telefon
- Ambient listening (omgivningsljud)
- Strömning
- Bluetooth-radio

**TIPS:** Du kan ställa in bass boost samt balans och equalizer för omgivningsljud. Håll inne (cirka 2 sekunder) menyknappen (M) för att komma till konfigurationsmenyn.

Se *Konfigurera ditt headset*.

### 8.3. OMGIVNINGSLJUD

Den här funktionen hjälper till att skydda dig från en potentiellt skadlig ljudnivå. Med omgivningsmikrofoner kan du höra fordon, varningar och andra varningssignaler med låg ljudnivå när det behövs. Och när ljudnivån är hög fungerar den som hörselskydd (du kan emellertid fortfarande tala normalt och göra dig själv hörd).

### 8.4. KOMMUNIKATION ÖGA MOT ÖGA (PUSH-TO-LISTEN, PTL)

(Bild 4)

Med funktionen Push-To-Listen (PTL) kan du lyssna på omgivande ljud direkt genom att dämpa volymen på Bluetooth-ljudet och aktivera de nivåberoende mikrofonerna. Tryck snabbt två gånger (cirka 0,5 sekunder varje gång) på startknappen för att aktivera funktionen Push-To-Listen. Tryck snabbt på valfri knapp för att avaktivera Push-To-Listen.

### 8.5. PARKOPPLA EN BLUETOOTH-ENHET

**OBS!** Din PELTOR-produkts möjlighet att ansluta till externa enheter (till exempel mobiltelefon eller radio) via Bluetooth och/eller sladd kan påverkas av den externa enhetens programvara.

Det är inte säkert att vissa beskrivna funktioner fungerar tillsammans med alla typer av extern enhet. Dessa kan även påverkas av uppdateringar av programvara och maskinvara på den externa enheten.

(Bild 5)

När headsetet startas den första gången intar det automatiskt parkopplingsläge. Röstmeddelandet *"Bluetooth pairing on"* (Bluetooth-parkoppling på) bekräftar att Bluetooth-parkopplingen har inletts. Parkopplingsläge kan också startas från menyn (se *Konfigurera ditt headset*). Du kan också hålla inne startknappen (cirka 5 sekunder) i avstängt läge.

Försäkra dig om att Bluetooth-kommunikation är aktiverad på din Bluetooth-enhet. Sök och välj **WS ALERT X** på din Bluetooth-enhet. Röstmeddelandena *"Pairing complete"* (parkoppling färdig) och *"Connected"* (ansluten) bekräftar att parkopplingen är klar.

**OBS!** Du kan alltid avbryta parkopplingen genom att hålla inne Bluetooth-knappen i cirka 2 sekunder (bild 8).

**OBS!** När en tredje Bluetooth-enhet parkopplas tas en av de tidigare parkopplade enheterna bort från headsetet. Om en av enheterna är ansluten tas den icke anslutna enheten bort. Om båda enheterna är anslutna tas den först parkopplade enheten bort.

### 8.5.1. ÅTERANSLUTA BLUETOOTH-ENHETER

När headsetet startas försöker det återansluta till alla parkopplade enheter under 5 minuter. Röstmeddelandet *"Connected"* (ansluten) bekräftar anslutningen.

**OBS!** Om länken bryts försöker headsetet ansluta under 30 sekunder. Röstmeddelandet *"Disconnected"* (frånkopplad) informerar om att länken har brutits.

## 8.6. ANSLUTEN TILL TELEFON

### 8.6.1. ANVÄNDA TELEFON

(Bild 8)

Bluetooth-knapp	Status	Åtgärd
Tryck snabbt	Ingen aktivitet	Spela
	Strömning	Paus
	Inkommande samtal	Besvara samtal
	Utgående samtal/samtal pågår	Avsluta samtal
	Samtal pågår på telefonen, inkommande samtal	Avsluta pågående samtal, besvara inkommande samtal
Håll inne	Ingen aktivitet/strömning	Röststyrning
	Inkommande samtal	Avvisa samtal
	Samtal pågår	Flytta samtal mellan telefon/headset
	Samtal pågår på telefonen, inkommande samtal	Avvisa inkommande samtal
Tryck snabbt två gånger	Strömning	Hoppa över till nästa spår
Tryck snabbt tre gånger	Strömning	Gå tillbaka till föregående spår

**OBS!** Uppspelning av ljud pausas automatiskt från uppspelningseenheten under samtal pågår. När samtalet har avslutats återupptas uppspelningen automatiskt.

## 8.7. ANSLUTEN TILL TVÄVÄGSRADIO

### 8.7.1. ANVÄNDA TVÄVÄGSRADIO

(Bild 8)

Bluetooth-knapp	Status	Åtgärd
Tryck	Ingen aktivitet/strömning	Börja sända med tvåvägsradio
Släpp upp	Sända med tvåvägsradio	Avbryta sändning med tvåvägsradio

## 8.8. MOBILAPPEN 3M™ CONNECTED EQUIPMENT

Anslut WS™ ALERT™ X Headset till mobilappen 3M™ Connected Equipment (stöder både Android och iOS). När enheten är ansluten till mobilappen har du åtkomst till inställningar, konfigurationer, bruksanvisningar etc.

**OBS!** Ladda ned appen 3M™ Connected Equipment från App Store eller Google Play. Information om support för 3M™ Connected Equipment hittar du i mobilappen.

## 9. MENYFUNKTIONER

### 9.1. KONFIGURERA DITT HEADSET

(Bild 7)

Håll inne (cirka 2 sekunder) menyknappen (M) för att komma till konfigurationsmenyn. Röstmeddelandet "Menu" (meny) bekräftar. Tryck snabbt (1 sekund) på menyknappen (M) för att navigera i menyn. Ett röstmeddelande bekräftar varje menysteg. Tryck snabbt (cirka 0,5 sekunder) på någon av knapparna (+) eller (-) för att aktivera/avaktivera/ändra olika konfigurationer.

#### 1. Bluetooth pairing (Bluetooth-parkoppling)

(Bild 6)

När röstmeddelandet "Bluetooth pairing" (Bluetooth-parkoppling) hörs trycker du snabbt (1 sekund) på knappen (+) för att starta parkoppling. Tryck snabbt (cirka 0,5 sekunder) på knappen (-) för att avbryta parkopplingen. Röstmeddelandet "Pairing on" (parkoppling på) bekräftar att parkopplingen är på. Sök och välj **WS ALERT X** på din Bluetooth-enhet. Röstmeddelandena "Pairing complete" (parkoppling slutförd) och "Connected" (ansluten) bekräftar att parkopplingen är klar. Tryck på knappen (-) (1 sekund) för att stoppa parkopplingen. Röstmeddelandet "Pairing off" (parkoppling av) bekräftar.

#### 2. Bass boost (basförstärkning)

(Bild 7)

Med funktionen Bass boost får du kraftfullare basljud för strömmad musik. Tryck snabbt (1 sekund) på någon av knapparna (+) eller (-) för att aktivera/avaktivera Bass boost.

#### 3. Ambient balance (omgivningsbalans)

(Bild 7)

Tryck snabbt (1 sekund) på knappen (-) för att öka på vänster sida och sänka på höger sida. Tryck snabbt (cirka 0,5 sekunder) på knappen (+) för att öka på höger sida och sänka på vänster sida. Röstmeddelandet "Center" (centrerad) meddelar när omgivningsbalansen är centrerad.

#### 4. Ambient equalizer (omgivningsequalizer)

(Bild 7)

Med omgivningsequalizern ändrar du frekvensinställningar för omgivningsljudet. Tryck snabbt (cirka 0,5 sekunder) på någon av knapparna (-) eller (+) för att ändra nivå för equalizer för omgivningsljud: *Low – Normal – High – Extra high* (lägt – normalt – högt – extra högt).

#### 5. Sidetone volume (medhörningsvolym)

(Bild 7)

Medhörning är återgivning av den egna rösten i headsetet under ett samtal. Tryck snabbt (0,5 sekunder) på någon av knapparna (-) eller (+) för att ändra medhörningsvolym: *Off – Low – Normal – High* (av – lägt – normalt – högt).

#### 6. Battery Type (batterityp)

(Bild 7)

Tryck snabbt (cirka 0,5 sekunder) på någon av knapparna (-) eller (+) för att ändra batterityp till uppladdningsbart eller alkaliskt.

#### 7. Reset to factory default (återställ fabriksinställningar)

(Bild 9)

Tryck snabbt (cirka 0,5 sekunder) på någon av knapparna (-) eller (+) och håll därefter inne (cirka 2 sekunder) menyknappen (M). Ett röstmeddelande guidar dig.

**TIPS:** Om headsetet har återställts till fabriksinställningar aktiveras parkopplingsläge automatiskt den första gången headsetet startas igen.

## 10. FELSÖKNING

Problem	Problem/lösning
Det går inte att starta headsetet.	Försäkra dig om att headsetets batteri är fulladdat.
	Låg batteriladdning Byt batteriet.
Parkoppling kunde inte utföras.	Försäkra dig om att den Bluetooth-enhet som ska parkopplas är inställd på parkopplingsläge och redo för parkoppling.
	Den Bluetooth-enhet som ska parkopplas är utanför räckvidden.
	1. Ta bort alla Bluetooth-enheter som finns parkopplade på telefonen.
	2. Starta om telefonen (stäng av och starta om den).
	3. Genomför en återställning av fabriksinställningar på headsetet.
Det hörs ett knastrande ljud vid strömning/ telefonsamtal.	4. Parkoppla headsetet med din telefon.
	5. Om problemet kvarstår försöker du parkoppla en annan telefon.
	Bluetooth är en radioteknik och är därför känslig för föremål som befinner sig mellan headsetet och den anslutna enheten. Om det inte finns några hinder (väggar etc.) mellan headsetet och den anslutna enheten kan anslutningen upprätthållas upp till 10 meter. Var telefonen är placerad på kroppen kan också påverka mottagningen.
	Försäkra dig om att headsetets batteri är fulladdat.
	Låg batteriladdning Byt batteriet.
Problem med FM-radiomottagningen.	Radiomottagningen varierar beroende på topografi och vilken miljö du befinner dig i. Vid dålig mottagning kan du prova att förflytta dig till ett annat område.

## 11. PRODUKTLIVSLÄNGD

Vi rekommenderar att produkten kasseras och ersätts inom 5 år från tillverkningsdatum. Produktens livslängd varierar mycket beroende på den miljö i vilken den förvaras, används, servas och underhålls. Det är användarens ansvar att regelbundet kontrollera om produkten har nått slutet på sin livslängd. Tecken på att produkten har nått slutet på sin livslängd:

- Synliga defekter som sprickor, deformationer samt lösa delar eller delar som saknas.
- Märkbar försämring av hörselskyddets dämpning, ovanliga ljud eller onormalt hög ljudvolym från produktens elektroniska ljudåtergivning.

**OBS!** Produktens livslängd omfattar inte batterier.

## 12. RENGÖRING OCH UNDERHÅLL

Kontrollera batteriets skick visuellt. Byt batterierna om läckage eller defekter upptäcks.

Rengör ytterkåpor, hjässbygel och tätningssringar med trasa fuktad med tvål och varmt vatten.

**OBS!** Doppa inte hörselskyddet i vatten.

Om hörselskyddet blir fuktigt av regn eller svett vränger du hörselkåpan, avlägsnar tätningssringarna och skuminsatserna och låter allt torka innan du monterar hörselskyddet igen. Tätningssringar och skuminsatser kan slitas vid användning. Undersök dem därför regelbundet och kontrollera att de inte har sprickor eller annan skada. Vid regelbunden användning rekommenderar 3M att skuminsatser och tätningssringar byts minst två gånger per år för att säkerställa dämpning, hygien och komfort.

I varma och fuktiga miljöer kan de behöva bytas oftare för att säkerställa tillräcklig hygien. Byt ut skadad tätningssring. Se avsnittet med reservdelar nedan.

### 12.1. AVLÄGSNA OCH BYTA TÄTNINGSRINGAR

(Bild H:11–H:13)

**H:11** För in fingrarna under tätningssringarna och dra rakt ut.

**H:12** Avlägsna de befintliga skuminsatserna och sätt i nya.

**H:13** Sätt därefter i tätningssringens ena sida i skåran på kåpan och tryck på motsatt sida tills tätningssringen snäpper på plats.

### 12.2. AVLÄGSNA OCH BYTA YTTERKÅPOR

(Bild 1)

Avlägsna ytterkåpor:

Sätt i fingrarna (eller ett verktyg) under kanten på ytterkåpan fastklämma och dra utåt och nedåt för att lossa ytterkåpan. Lyft ytterkåpan i dess nedre kant för att ta bort den.

Montera ytterkåpor:

Tryck nedåt på fastklämmen på ytterkåpan för att försäkra dig om att den är i olöst läge. Sätt i fliken på ytterkåpan övre kant i spåret på hörselkåpan övre kant.

När ytterkåpan är på plats för du fastklämmen uppåt för att låsa fast ytterkåpan på hörselkåpan.

## 13. RESERVDelar OCH Tillbehör

Det är inte säkert att alla reservdelar och tillbehör finns tillgängliga på alla marknader.

Artikelnummer	Namn
HY82	Hygiensats (EN, ANSI, CSA/ANSI och AS/NZS)
HY80	HY80 Tätningssring (gel) (EN och AS/NZS)
210300-664-GY/1	Kåpor för WS™ ALERT™ headset (klargula) (1 par)
210300-664-RD/1	Kåpor för WS™ ALERT™ headset (röda) (1 par)
210300-664-BA/1	Kåpor för WS™ ALERT™ headset (blå) (1 par)
210300-664-OR/1	Kåpor för WS™ ALERT™ headset (orange) (1 par)
210300-664-RE/1	Kåpor för WS™ ALERT™ headset (rosa) (1 par)
210300-664-SV/1	Kåpor för WS™ ALERT™ headset (svarta) (1 par)
210300-664-GB/1	Kåpor för WS™ ALERT™ headset (gröna) (1 par)
LR6NM	Uppladdningsbara NiMH-batterier (AA-batterier)
MT53N-14/1	Bommikrofon (elektretmikrofon) (240 mm) med kontakt och vindskydd M995/2
M995/2	M995 Vindskydd för talmikrofon
HY100A	HY100A Clean engångsskydd
HYM1000	Mikrofonskydd (4,5 meter)

## 14. FÖRVARING

- Förvara produkten på en ren och torr plats när den inte används.
- Förvara alltid produkten i originalförpackningen och på säkert avstånd från värmekällor eller solljus, damm och skadliga kemikalier.
- Förvaringstemperatur: –20 till +40 °C.
- Relativ luftfuktighet: < 90 %.
- Versioner med hjässbygel och nackbygel: Försäkra dig om att hjässbygel och nackbygel inte utsätts för påfrestningar och att tätningssringarna inte pressas samman.
- Version med bärarfäste: Försäkra dig om att hörselskyddet är i arbetsläge (se bild I:6) och att tätningssringarna inte är sammanpressade.
- **OBS!** Ta ur batterierna innan du långtidsförvarar produkten.

## 15. SYMBOLER

Detta är ett allmänt kapitel med beskrivning av de olika symboler som du hittar på etiketter, förpackning och/eller själva produkten.

Symbol	Beskrivning
	Utsatt inte produkten för regn och förvara den på en torr plats (max. 90 % luftfuktighet).
	Max. och min. förvaringstemperatur för produkten.
	Information rörande bruksanvisning. Se alltid bruksanvisningen innan du använder produkten.
	Var försiktig när du använder produkten. Operatören måste vara uppmärksam och vidta lämplig åtgärd vid denna typ av situation för att undvika oönskade konsekvenser.
	Produktens tillverkningsland. CC ska ersättas med landskod (två bokstäver): CN = Kina, SE = Sverige, PL = Polen (ISO 3166-1). Tillverkningsdatum anges i följande format: AAÅÅ/MM.
	Tillverkaren av en produkt.
	WEEE (avfall som utgörs av eller innehåller elektriska eller elektroniska produkter). Denna produkt innehåller elektriska och elektroniska komponenter och får inte avfallshanteras tillsammans med vanligt restavfall. Se lokala direktiv för information om avfallshandling av elektrisk och elektronisk utrustning.
	Returpilar. Återvinn denna produkt på återvinningsstation för elektrisk och elektronisk utrustning.

## 16. GARANTI OCH BEGRÄNSNING AV ANSVAR

**OBS!** Följande meddelanden gäller inte för Australien och Nya Zeeland.

Konsumenter ska endast förlita sig på sina lagstadgade rättigheter.

### 16.1. GARANTI

Om någon produkt från 3M Personal Safety Division visar sig vara defekt vad gäller material eller sammansättning, eller om den inte uppfyller uttrycklig garanti av särskild anledning, påtar sig 3M för din räkning endast att reparera, byta ut eller ersätta dig för inköpspriset för sådan komponent eller produkt efter att du i tid har meddelat om problemet och kan styrka att produkten har lagrats, underhållits och använts enligt 3M:s skriftliga anvisningar.

FÖRUTOM I DE FALL DÄR DET ÄR FÖRBUJDET ENLIGT LAG, ÄR DENNA GARANTI EXKLUSIV OCH ERSÄTTER ALLA UTTRYCKLIGA OCH UNDERFÖRSTÄDDA GARANTIER OM SÄLJBARHET, LÄMPLIGHET FÖR VISST ÄNDAMÅL, ANDRA KVALITETSGARANTIER ELLER GARANTIER MED ANLEDNING AV PARTSBRUK, TULL ELLER HANDELSBRUK MED UNDANTAG FÖR TITEL OCH MOT PATENTINTRÄNG.

3M avsäger sig allt ansvar under denna garanti gällande alla produkter som har havererat på grund av olämplig eller felaktig förvaring, hantering eller underhåll; underlåtenhet att följa produktanvisningarna eller ändring av eller skada på produkten som orsakas av olycka, försumelse eller felaktig användning.

### 16.2. BEGRÄNSNING AV ANSVAR

FÖRUTOM I DE FALL DÄR DET ÄR FÖRBUJDET ENLIGT LAG, FRISKRIVER SIG 3M FRÅN ALL DIREKT, INDIREKT, SÄRSKILD, OLYCKSRELATERAD ELLER FÖLJDRELATERAD FÖRLUST ELLER SKADA (INKLUSIVE UTEBLIVEN ERSÄTTNING) SOM UPPKOMMER PÅ GRUND AV DENNA PRODUKT, OAVSETT VILKEN RÄTTSLIG TEORI SOM GÖRS GÄLLANDE. ERSÄTTNINGEN SOM ANGES HÄR ÄR EXKLUSIV.

### 16.3. MODIFIERINGAR ÄR INTE TILLÅTNA

Modifieringar av denna enhet får utföras endast efter skriftligt tillstånd från 3M. Om modifieringar utförs utan godkännande från 3M leder detta till att garantin upphör att gälla och till att användaren förlorar rätten att använda utrustningen.

## 17. AVFALLSHANTERING

---

### 17.1. AVFALLSHANTERING AV BATTERI

Många typer av uppladdningsbara batterier måste återvinnas enligt lokala förordningar och nationella lagar. Följ lokala förordningar vid avfallshantering av batteri eller batteripaket. I USA och Kanada samarbetar 3M med Call2Recycle (RBRC) för att säkerställa återvinningservice så att kunder på ett korrekt sätt kan återvinna våra uppladdningsbara batterier. Ring Call2Recycles informationslinje på 1-800-8-BATTERY (1-800-822-8837) eller se Call2Recycles vägledning för batteriåtervinning på [www.call2recycle.org](http://www.call2recycle.org), om du vill ha hjälp med att använda denna tjänst.



### 17.2. AVFALLSHANTERING AV ELEKTRONISKT AVFALL

Australien: Kunder måste kontakta sin lokala kommun för information om avfallshantering av produkter som innehåller elektronik i samband med att dessa produkter har nått slutet på sin livslängd.

Nya Zeeland: Kunder måste avfallshandera produkter som innehåller elektronik i den lokala kommunens avfallshanteringskärl för elektroniska produkter i samband med att dessa produkter har nått slutet på sin livslängd.

Enheten ska avfallshandteras i enlighet med lokala lagar och förordningar.

## Slušalke 3M™ PELTOR™ WS™ ALERT™ X

MRX21A4WS6\*

MRX21P3E4WS6\*

\*Označuje različico izdelka

### 1. UVOD

Čestitke in hvala, ker ste izbrali te slušalke za komunikacijske rešitve!

#### 1.1. PREDVIDENA UPORABA

Te slušalke štiti uporabnike pred škodljivim hrupom ter jim hkrati omogočajo komuniciranje prek vgrajene tehnologije Bluetooth in poslušanje zvokov iz okolja z zunanjimi mikrofoni. Vsi uporabniki morajo prebrati in razumeti priložena navodila za uporabo ter znati uporabljati napravo.

Izdelki 3M PSD so samo za poklicno uporabo.

V Evropi so lahko nekateri izdelki 3M PELTOR primerni tudi za nekatere nedelovne namene uporabe. Vedno preberite in upoštevajte navodila za uporabo.

#### 1.2. NOSILEC

Beseda „nosilec“, ki se uporablja v tem dokumentu, se nanaša na naprave za zaščito glave, naprave za zaščito obraza in/ali nevarovalne naprave.

### 2. VARNOST

#### 2.1. POMEMBNO

Pred uporabo morate prebrati, razumeti in upoštevati vse pomembne informacije v teh navodilih. Navodila shranite za poznejšo uporabo. Za dodatne informacije ali v primeru vprašanj se obrnite na tehnično podporo podjetja 3M (kontaktno podatke najdete na zadnji strani).

## OPOZORILO

Ti naušniki zmanjšajo izpostavljenost škodljivemu hrupu in drugim glasnim zvokom. Če naušnikov ne uporabljate ali jih ne uporabljate pravilno ves čas izpostavljenosti škodljivemu hrupu, lahko pride do telesne poškodbe ali izgube sluha. Za pravilno uporabo glejte navodila za uporabo, se obrnite na nadzornika ali pokličite tehnično podporo podjetja 3M. Če med izpostavljenostjo hrupu (tudi strelom) ali po njej slišite slabše ali se pojavi zvenenje ali brnenje ali iz katerega drugega razloga menite, da imate težave s sluhom, takoj zapustite hrupno okolje in se posvetujte z zdravnikom in/ali nadzornikom.

#### Neupoštevanje teh navodil lahko povzroči hudo telesno poškodbo ali smrt:

- Ti naušniki so opremljeni s funkcijo za razvedrilni zvok. Med poslušanjem glasbe ali drugih zvočnih komunikacij ste lahko manj pozorni na okolico in lahko težje slišite opozorilne signale na določenem delovnem mestu. Ostanite pozorni in prilagodite glasnost zvoka na najnižjo sprejemljivo raven.
- Da zmanjšate nevarnosti, povezane z eksplozijo, v potencialno eksplozivni atmosferi ne uporabljajte dodatne opreme in izdelkov, ki niso lastnovarni.

#### Neupoštevanje teh navodil lahko zmanjša zaščito, ki jo zagotavljajo naušniki, in lahko povzroči izgubo sluha:

- 3M močno priporoča osebni preizkus prileganja naušnikov. Raziskava kaže, da bo pri uporabnikih zmanjšanje hrupa morda manjše, kot je navedeno z vrednostmi pridušitve na oznaki na embalaži. Vzrok za to so razlike v prileganju, spretnosti pri namestitvi in motivaciji uporabnika. Za prilagoditev vrednosti pridušitve na oznaki glejte veljavne predpise in smernice. Če veljavni predpisi niso na voljo, priporočamo, da se vrednosti pridušitve na oznaki znižajo za boljše ocenitev tipične zaščite.
- Ameriška agencija za varstvo okolja (EPA) je opredelila vrednost NRR kot stopnjo zmanjšanja hrupa naušnikov. 3M ne daje nikakršnih zagotovil glede primernosti vrednosti NRR za ta namen. 3M močno priporoča osebni preizkus prileganja naušnikov. Raziskava kaže, da bo pri uporabnikih zmanjšanje hrupa morda manjše, kot je navedeno z vrednostmi pridušitve na oznaki na embalaži. Vzrok za to so razlike v prileganju, spretnosti pri namestitvi in motivaciji uporabnika. Za prilagoditev vrednosti pridušitve na oznaki glejte veljavne predpise in smernice. Priporočamo, da se vrednost NRR zniža za 50 % za boljše ocenitev tipične zaščite.
- Zagotovite ustrezno izbiro, namestitev, prilagoditev in vzdrževanje naušnikov. Če naprave ne boste pravilno namestili, bo manj učinkovito pridušila hrup. Za informacije o pravilni namestitvi glejte priložena navodila.
- Naušnike pred vsako uporabo pregledajte. Če so naušniki poškodovani, izberite nepoškodovane ali pa se izogibajte hrupnemu okolju.
- Če je potrebna dodatna osebna zaščitna oprema (npr. zaščitna očala, respiratorji itd.), izberite prilagodljive, nizkoprofilne ročke oz. trakove, da bodo manj ovirali blazinici naušnikov. Umaknite vse nepotrebno (npr. lase, pokrivala, nakit, slušalke, higienske pokrove itd.), kar bi lahko oviralo tesnjenje blazinice naušnikov in zmanjšalo zaščito naušnikov.
- Ne upogibajte ali preoblikujte naglavnega ali ovratnega traka in zagotovite, da so naušniki nameščeni na mestu z dovolj sile.
- Naušniki, posebej blazinici, se z uporabo lahko obrabijo, zato je treba redno preverjati njihovo stanje, na primer ali so na njih razpoke in ali prepuščajo. Pri redni uporabi zamenjajte ušesni blazinici in penasta vstavka vsaj dvakrat letno, da ohranite stalno zaščito, higieno in udobje.
- Če zgornje zahteve niso izpolnjene, naušniki zagotavljajo znatno manj zaščite.

#### Izjave o varnosti v skladu s standardom EN 352:

- Namestitev higienskih pokrovov na blazinici lahko vpliva na akustično delovanje naušnikov.
- S porabo baterij se lahko poslabša delovanje. Pričakovani čas neprekinjene uporabe baterije naušnikov je običajno približno 75 ur.
- Določene kemične snovi lahko škodujejo izdelku. Za dodatne informacije se obrnite na proizvajalca.
- Ti naušniki za namestitev na naprave za zaščito glave in/ali obraza so „veliki“. Naušniki za namestitev na naprave za zaščito glave in/ali obraza, ki so skladni s standardom EN 352-3, so „srednje veliki“, „majhni“ ali „veliki“. Za večino uporabnikov so primerni „srednje veliki“ naušniki. „Majhni“ in „veliki“ naušniki so zasnovani za uporabnike, za katere „srednje veliki“ naušniki niso primerni.

- Zvok, ki ga proizvaja zvočno vezje v teh naušnikih, lahko preseže mejno vrednost izpostavljenosti.
- Razvedrilni zvočni signal ne presega 82 dB(A). Največja vrednost SPL je 77,6 dB(A) pri -10 dBFS.

## 2.2. POZOR

- V primeru zamenjave baterije z napačno vrsto obstaja nevarnost eksplozije.
- Vedno uporabljajte nadomestne dele 3M, zasnovane za določen izdelek. Uporaba nepooblaščenih nadomestnih delov lahko zmanjša zaščito, ki jo zagotavlja ta izdelek.
- Uporabljajte samo baterije AA ali AAA, ki niso za polnjenje (kot je ustrezno), ali baterije za polnjenje Ni-MH LR6NM ali LR03NM 3M™ PELTOR™ (kot je ustrezno). Te baterije za polnjenje morda niso na voljo na vseh trgih.

## 2.3. OPOMBA

- Pri uporabi v skladu s temi navodili za uporabo ti naušniki zmanjšajo izpostavljenost stalnemu hrupu, kot sta industrijski hrup ter hrup vozil in letal, kot tudi impulznemu hrupu, kot so strelji iz strelnega orožja. Težko je predvideti potrebno in/ali dejansko varovanje sluha med izpostavljenostjo impulznemu hrupu. Pri streljih iz strelnega orožja na učinkovitost vplivajo vrsta orožja, število strellov, izbira, namestitvev, uporaba in nega opreme za varovanje sluha ter drugi dejavniki. Za več informacij o opremi za varovanje sluha pred impulznim hrupom obiščite [www.3M.com](http://www.3M.com).
- Naušniki lahko pridušijo zvok glede na hrup iz okolja. Pred uporabo preverite pravilnost delovanja. Če odkrijete motnje ali napake, upoštevajte nasvet proizvajalca glede vzdrževanja in zamenjave baterije.
- Naušniki so opremljeni z varnostnim zvočnim vhomod. Pred uporabo preverite pravilnost delovanja. Če odkrijete motnje ali napako, upoštevajte nasvet proizvajalca glede vzdrževanja.
- Naušniki omejujejo razvedrilni zvočni signal na 82 dB(A) ob ušesu.
- V Kanadi morajo osebe, ki uporabljajo naušnike skupaj z nosilci, upoštevati standard združenja CSA Z94.1 o zaščitnih pokrivilih za uporabo v industriji.
- Razpon temperature za delovanje: od -20 °C (-4 °F) do 50 °C (122 °F)
- Ne mešajte rabljenih in novih baterij.
- Ne mešajte alkalnih baterij, standardnih (ogljik-cinkovih) baterij in baterij za polnjenje.
- Za pravilno odlaganje baterije upoštevajte lokalne predpise o odlaganju trdnih odpadkov.
- Pozor – slike izdelkov so samo informativne.

## 2.4. IZJAVE, KI JIH ZAHTEVA AMERIŠKA AGENCIJA ZA VARSTVO OKOLJA (EPA)

Če naprave ne boste pravilno namestili, bo manj učinkovito pridušila hrup. Za informacije o pravilni namestitvi glejte priložena navodila.

Čprav lahko naušnike priporočimo za zaščito pred škodljivimi učinki impulznega hrupa, ocena zmanjšanja hrupa (NRR) temelji na pridušitvi stalnega hrupa in morda ni točen pokazatelj zaščite, ki jo je mogoče doseči pri impulznem hrupu, npr. pri strelju iz strelnega orožja (besedilo zahteva agencija EPA).

Raven hrupa, ki vstopi v uho osebe, če ta nosi naušnike v skladu z navodili, je tesni približek razlike med A-ovrednoteno ravno okoljskega hrupa in vrednostjo NRR.

Primer:

1. Raven okoljskega hrupa, izmerjena ob ušesu, je 92 dB(A).
2. Vrednost NRR znaša 23 decibelov (dB).
3. Raven hrupa, ki vstopi v uho, je pribl. 69 dB(A).

**POZOR:** Za okoljski hrup, pri katerem prevladujejo frekvence, nižje od 500 Hz, je treba uporabiti C-ovrednoteno raven okoljskega hrupa.

## 3. ODOBRITVE

Vse odobritve, navedene v tem razdelku, morda ne veljajo za vaš model. Če odobritev ne velja za vaš izdelek, je to razvidno na oznakah na izdelku.

### 3.1. EVROPSKE ODOBRITVE

#### EU

3M Svenska AB na tem mestu izjavlja, da je vmesnik Bluetooth skladen z Direktivo 2014/53/EU in drugimi ustreznimi direktivami ter zato izpolnjuje zahteve za pridobitev oznake CE.

3M Svenska AB izjavlja tudi, da so naušniki vrste OZO skladni z Uredbo (EU) 2016/425.

OZO letno preverja podjetje SGS Fimko Ltd., Takomotie 8, FI-00380 Helsinki, Finska, številka priglasenega organa 0598, in homologira podjetje PZT GmbH, številka priglasenega organa 1974, Bismarckstrasse 264 B, 26389 Wilhelmshaven, Nemčija.

Izdelek je preizkušen in odobren v skladu s standardi EN 352-1:2020, EN 352-3:2020, EN 352-4:2020, EN 352-6:2020 in EN 352-8:2020.

#### VB

3M Svenska AB na tem mestu izjavlja, da sta povezava Bluetooth in radijska komunikacija skladni s predpisi o radijski opremi (2017) in drugimi ustreznimi predpisi ter zato izpolnjujeta zahteve za pridobitev oznake UKCA.

3M Svenska AB izjavlja tudi, da so naušniki vrste OZO skladni s predpisi o osebni zaščitni opremi (Uredba 2016/425, kakor je bila vključena v zakonodajo Združenega kraljestva in spremenjena).

OZO letno preverja in homologira podjetje SGS United Kingdom Limited, Rossmore Business Park, Ellesmere Port, Cheshire CH65 3EN, Združeno kraljestvo, številka priglasenega organa 0120. Izdelek je preizkušen in odobren v skladu s standardi EN 352-1:2020, EN 352-3:2020, EN 352-4:2020, EN 352-6:2020 in EN 352-8:2020.

**UKCA 0120**



## EU in VB

Veljavno zakonodaja je mogoče določiti s pregledom izjave o skladnosti (DoC), ki je na voljo na spletnem mestu [www.3M.com/peltor/doc](http://www.3M.com/peltor/doc). V izjavi o skladnosti je navedeno, ali se uporabljajo tudi katere druge homologacije. Pri pridobivanju izjave o skladnosti poiščite ustrezno številko dela. Številko dela naušnikov najdete na dnu čašice. Primer je prikazan na spodnji sliki.



Za kopijo izjave o skladnosti in dodatne informacije, zahtevane z uredbami in direktivami, se lahko obrnete na podjetje 3M v državi nakupa. Kontaktni podatki so na zadnjih straneh teh navodil za uporabo.

## 3.2. INFORMACIJE O FCC IN IC

Ta naprava je skladna s 15. delom predpisov FCC in specifikacijami radijskih standardov ISED Canada za radije, za katere ni potrebna licenca. Uporaba je dovoljena pod naslednjima pogoje: (1) naprava ne sme povzročati škodljivih motenj in (2) mora sprejeti vse motnje, vključno s tistimi, ki lahko povzročijo neželeno delovanje.

**OPOMBA:** Ta naprava je bila preizkušena in je skladna z omejitvami za digitalne naprave razreda B skladno s 15. delom predpisov FCC. Te omejitve so namenjene zaščiti pred škodljivimi motnjami pri stanovanjskih namestitvah. Ta naprava ustvarja, uporablja in lahko oddaja radiofrekvenčno energijo. Če ni nameščena in uporabljena v skladu z navodili, lahko povzroči škodljive motnje pri radijski komunikaciji. Kljub temu ni nobenega jamstva, da pri določeni namestitvi teh motenj ne bo. Če ta naprava povzroča škodljive motnje, kar lahko ugotovimo tako, da jo izklopimo in vklopimo, naj uporabnik poskuša odpraviti motnje z enim ali več od naslednjih ukrepov:

- Obrnite ali prestavite sprejemno anteno.
- Povečajte razdaljo med napravama, pri katerih prihaja do motenj.
- Obrnite se na tehnično podporo podjetja 3M.

Ta prenosna naprava z anteno je skladna z mejnimi vrednostmi izpostavljenosti radijskim frekvencam FCC/IC za splošno prebivalstvo/nenadzorovano izpostavljenost. Antena, ki se uporablja za to napravo, ne sme biti kolocirana ali delovati skupaj z nobeno drugo anteno ali oddajnikom. Spremembe ali predelave opreme brez izrecne odobritve subjekta, ki je odgovoren za skladnost, lahko razveljavijo dovoljenje uporabnika za uporabo opreme.

CAN ICES-3 (B)/NMB-3(B)

## 4. OBRAZLOŽITEV PREGLEDNIC ZA STANDARDE

Pridušitev hrupa je bila pridobljena pri izklopljeni napravi.

### 4.1. EVROPA IN ANZ

3M močno priporoča osebni preizkus prileganja naušnikov. Raziskava kaže, da bo pri uporabnikih zmanjšanje hrupa morda manjše, kot je navedeno z vrednostmi pridušitve na oznaki na embalaži. Vzrok za to so razlike v prileganju, spretnosti pri namestitvi in motivaciji uporabnika. Za prilagoditev vrednosti pridušitve na oznaki glejte veljavne predpise in smernice. Če veljavni predpisi niso na voljo, priporočamo, da se vrednosti pridušitve na oznaki znižajo za boljšo ocenitev tipične zaščite.

### 4.2. EVROPSKI STANDARD EN 352

EN 352-1, EN 352-3

Referenca preglednice	Opis
A:A	Naušniki z naglavnim trakom in penastimi blazinicami
A:B	Naušniki z naglavnim trakom in gelastimi blazinicami
A:C	Naušniki z nastavkom za nosilec in penastimi blazinicami
A:D	Naušniki z nastavkom za nosilec in gelastimi blazinicami
A:1	$f$ = središčna frekvenca oktavnega pasu (Hz)
A:2	MV = povprečna vrednost (dB)
A:3	SD = standardni odklon (dB)
A:4	APV* = MV – SD (dB) *Predvidena vrednost zaščite
A:5	H = ocena varovanja sluha pri visokofrekvenčnem zvoku ( $f \geq 2000$ Hz). M = ocena varovanja sluha pri srednjefrekvenčnem zvoku ( $500 \text{ Hz} < f < 2000$ Hz). L = ocena varovanja sluha pri nizkofrekvenčnem zvoku ( $f \leq 500$ Hz).  SNR = enoštevilčna ocena zmogljivosti naušnikov
A:6	S = majhni M = srednji L = veliki

## EN 352-4 – funkcija za regulacijo glasnosti

Referenca preglednice	Opis
B:A	Kriterijske ravni
B:1	H = kriterijska raven za visokofrekvenčni hrup M = kriterijska raven za srednjefrekvenčni hrup L = kriterijska raven za nizkofrekvenčni hrup

## EN 352-6 – električni varnostni zvočni vhod

Referenca preglednice	Opis
C:A	Zunanji brezžični varnostni zvočni vhod
C:1	Vhodni signal (dBFS)
C:2	Izhodna raven zvoka (dB(A))
C:3	Kriterijski vhodni signal (dBFS), pri katerem je izhodna raven zvoka enaka 82 dB(A)
C:4	Izhodna raven zvoka za največji vhodni signal (dB(A))
C:5	Čas, enakovreden vrednosti 82 dB(A) v 8 urah (uu:mm) za največji vhodni signal

## 4.3. STANDARDA ANSI S3.19-1974 (ZDA) IN CSA 22.2 (KANADA)

Ameriška agencija za varstvo okolja (EPA) je opredelila vrednost NRR kot stopnjo zmanjšanja hrupa naušnikov. 3M ne daje nikakršnih zagotovil glede primernosti vrednosti NRR za ta namen. 3M močno priporoča osebni preizkus prileganja naušnikov. Raziskava kaže, da bo pri uporabnikih zmanjšanje hrupa morda manjše, kot je navedeno z vrednostmi pridušitev na oznaki na embalaži. Vzrok za to so razlike v prileganju, spretnosti pri namestitvi in motivaciji uporabnika. Za prilagoditev vrednosti pridušitve na oznaki glejte veljavne predpise in smernice. Priporočamo, da se vrednost NRR zniža za 50 % za boljše ocenitev tipične zaščite.

Referenca preglednice	Opis
E:A	Naušniki z naglavnim trakom in penastimi blazinicami
E:B	Naušniki z nastavkom za nosilec in penastimi blazinicami
E:1	Frekvenca (Hz)
E:2	Povprečna pridušitev (dB)
E:3	Standardni odklon (dB)
E:4	NRR = ocena zmanjšanja hrupa
E:5	Razred CSA (CSA = Kanadsko združenje za standarde)

## 4.4. STANDARD AS/NZS 1270:2002

Referenca preglednice	Opis
F:A	Naušniki z naglavnim trakom in penastimi blazinicami / naušniki z naglavnim trakom in gelastimi blazinicami
F:B	Naušniki z nastavkom za nosilec in penastimi blazinicami / naušniki z nastavkom za nosilec in gelastimi blazinicami
F:1	f = frekvenca (Hz)
F:2	$M_f$ = povprečna pridušitev (dB)
F:3	$SD_f$ = standardni odklon (dB)
F:4	$M_f - SD_f$ = povprečje minus standardni odklon
F:5	$SLC_{80}$ = ocena pretvorbe ravni zvoka
F:6	Razred
F:7	Vpenjalna sila (N)

## 4.5. NOSILNE NAPRAVE

Ti naušniki so namenjeni samo uporabi z nosilnimi napravami, navedenimi v preglednici D. Preizkušeni so bili skupaj z nosilnimi napravami, navedenimi v preglednici D, in lahko pri namestitvi na druge nosilne naprave zagotavljajo drugačno raven zaščite.

Obrazložitev preglednice nastavkov za nosilec:

Referenca preglednice	Opis
D:A	Združljive nosilne naprave
D:B	Naušniki z nastavkom za nosilec in penastimi blazinicami
D:C	Naušniki z nastavkom za nosilec in gelastimi blazinicami
D:1	Proizvajalec
D:2	Model
D:3	Koda nastavka
D:4	Velikost glave: S = majhna, M = srednja, L = velika

Pri izbiri dodatne opreme za osebno zaščitno dihalno opremo, kot je oprema za varovanje sluha za namestitve na nosilec, upoštevajte odobritveno oznako inštituta NIOSH ali se obrnite na tehnično podporo podjetja 3M za odobrene konfiguracije.

## 5. PREGLED

### 5.1. G) SESTAVNI DELI

(Slika G)

- G:1** Naglavni trak (PVC, PA)
- G:2** Žica naglavnega traku (nerjavno jeklo)
- G:3** Dvotočkovna zaponka (POM)
- G:4** Blazinica (PVC-folija in PUR-pena)
- G:5** Penasti vstavek (PUR-pena)
- G:6** Čašica (ABS)
- G:7** Mikrofon za regulacijo glasnosti za poslušanje okoljskih zvokov (PUR-pena)
- G:8** Mikrofon za govor (ABS, PA)
- G:9** Protivetni ščitnik (PUR-pena)

## 6. PRIPRAVA

### 6.1. SPLOŠNO

V nadaljevanju so opisani glavni koraki, s katerimi pripravite izdelek za uporabo.

### 6.2. ODSTRANITEV/NAMESTITEV BATERIJ

Prepričajte se, da ste prebrali in razumeli vsebino 2. poglavja. Varnost pred zamenjavo baterije/baterij.

(Slika 1)

1. S prsti sprostite zapah na levi čašici.
2. Odprite čašico.
3. Vstavite oz. zamenjajte bateriji. Poskrbite, da se polarnost ujema z oznakami.
4. Zaprite čašico in zaklenite zapah.

**OPOMBA:** Če boste prešli z baterij za polnjenje na takšne, ki niso za polnjenje, spremenite vrsto baterij; glejte „Konfiguriranje slušalk“.

### 6.3. ČAS DELOVANJA

Približen čas delovanja z novima alkalnima baterijama AA in popolnoma napolnjenima baterijama LR6NM za polnjenje (2100 mAh):

pretakanje prek povezave Bluetooth in funkcija za regulacijo glasnosti: pribl. 75 ur.

**OPOMBA:** Čas delovanja je odvisen od okolja, temperature in starosti/stanja baterije.

## 7. NAVODILA ZA NAMESTITEV

Naušnike pred vsako uporabo pregledajte. Če so naušniki poškodovani, izberite nepoškodovane ali pa se izogibajte hrupnemu okolju.

### 7.1. NAGLAVNI TRAK

(Slika H:1 – H:3)

**H:1** Izvlecite čašici in nagnite zgornji del pokrova navzven, saj mora biti kabel na zunanji strani naglavnega traka.

**H:2** Prilagodite višino čašic tako, da ju potisnete navzgor ali navzdol, medtem ko naglavni trak držite na mestu.

**H:3** Naglavni trak mora biti nameščen prek vrhnjega dela glave, kot je prikazano, in mora podpirati težo slušalk.

### 7.2. NASTAVEK ZA NOSILEC

(Slika H:4 – H:8)

**H:4** Vstavite nastavek za nosilec v režo na nosilcu, da se zaskoči (H:5).

**H:6** Delovni način: pritisnite žici naglavnega traku navznoter, tako da zaslišite klik na obeh straneh. Čašici in žici naglavnega traku v delovnem načinu ne smejo pritiskati ob rob nastavka, ker lahko to zmanjša pridušitev hrupa, ki jo zagotavljajo naušniki.

**H:7** Prezračevalni način: za preklon enote iz delovnega načina v prezračevalni način povlecite ušesni čašici navzven, da zaslišite klik. Čašic ne dajajte ob nosilec (H:8), ker to preprečuje prezračevanje.

### 7.3. MIKROFON

(Slika H:9 – H:10)

Za največjo učinkovitost mikrofona za govor na hrupnih območjih morate imeti mikrofon zelo blizu ust (na razdalji, manjši od 3 mm oz. 1/8 palca). Glejte sliki H:9 in H:10.

## 8. NAVODILA ZA UPORABO

### 8.1. VKLOP/IZKLOP

(Slika 2)

Slušalke vklopite ali izklopite tako, da za približno 2 sekundi pridržite gumb za vklop. Predvaja se glasovno sporočilo „Power on“ (Vkllop) ali „Power off“ (Izklop).

Slušalke se ob prvem vklopu samodejno preklonijo v način seznanjanja.

**OPOMBA:** Če 4 ure ne pritisnete nobenega gumba, se slušalke samodejno izklopijo. Predvaja se glasovno sporočilo „Automatic power off“ (Samodejni izklop).

### 8.2. PRILAGODITEV GLASNOSTI IN IZBIRA ZVOČNEGA VIRA

(Slika 3)

Glasnost aktivnega zvoka prilagajate s približno polsekundnimi pritiski gumba [+] ali [-].

Aktivni zvočni vir preklapljate s približno polsekundnimi pritiski gumba za vklop.

Razpoložljivi zvočni viri:

- telefon;
- poslušanje okoljskih zvokov;
- pretakanje;
- komunikacijska postaja Bluetooth.

**PAMETEN NASVET:** Konfigurirate lahko okrepitev nizkih tonov, ravnovesje okoljskih zvokov in izenačevalnik okoljskih zvokov. Za dostop do konfiguracijskega menija za približno 2 sekundi pridržite gumb za meni [M].

Glejte „Konfiguriranje slušalk“.

### 8.3. POSLUŠANJE OKOLJSKIH ZVOKOV

Pomaga varovati vaš sluh pred potencialno škodljivimi ravnmi hrupa. Mikrofonni za poslušanje okoljskih zvokov vam pomagajo slišati prihajajoča vozila, opozorila in druge opozorilne signale pri nizkem hrupu, kadar je to potrebno, v glasnem okolju pa vam pomagajo varovati sluh, vseeno pa se lahko še vedno normalno pogovarjate in vas drugi slišijo.

## 8.4. NEPOSREDNA KOMUNIKACIJA („PRITISNI ZA POSLUŠANJE“, PTL)

(Slika 4)

Funkcija „pritisni za poslušanje“ omogoča, da lahko v hipu začnete poslušati okolje tako, da izklopite zvok naprave Bluetooth in aktivirate mikrofone za regulacijo glasnosti. Funkcijo „pritisni za poslušanje“ aktivirate z dvema kratkima (približno 0,5 s) pritiskoma gumba za vklop. Za deaktiviranje funkcije „pritisni za poslušanje“ na kratko pritisnite kateri koli gumb.

## 8.5. SEZNANJANJE NAPRAVE BLUETOOTH

**OPOMBA:** Na zmožnost izdelka PELTOR za povezovanje z zunanji napravami (kot so mobilni telefoni ali komunikacijske postaje) prek povezave Bluetooth in/ali kabla lahko vpliva programska oprema v zunanji napravi. Nekatere opisane funkcije morda ne delujejo z vsemi zunanji napravami in nanje lahko vplivajo posodobitve programske in strojne opreme v določeni napravi.

(Slika 5)

Slušalke se ob prvem vklopu samodejno preklopijo v način seznanjanja. V potrditev se predvaja glasovno sporočilo „Bluetooth pairing on“ (Seznanjanje prek povezave Bluetooth je vklopljeno). V način seznanjanja lahko preklopite tudi v meni, glejte „Konfiguriranje slušalk“. Lahko tudi za približno 5 sekund pridržite gumb za vklop v izklopljenem načinu.

Poskrbite, da je v napravi Bluetooth aktivirana povezava Bluetooth. V napravi Bluetooth poiščite in izberite „**WS ALERT X**“. Dokončanje seznanjanja je potrjeno z glasovnim sporočiloma „Pairing complete“ (Seznanjanje končano) in „Connected“ (Povezano).

**OPOMBA:** Seznanjanje lahko kadar koli ustavite tako, da za približno 2 sekundi pridržite gumb Bluetooth (sl. 8).

**OPOMBA:** Če uspešno seznanite tretjo napravo Bluetooth, se ena od prej seznanjenih naprav odstrani iz slušalk. Če je ena od naprav povezana, se odstrani tista, ki ni. Sicer se odstrani prva seznanjena naprava.

### 8.5.1. PONOVO POVEZOVANJE Z NAPRAVAMI BLUETOOTH

Slušalke se 5 minut po vklopu poskušajo znova povezati z vsemi seznanjenimi napravami. Povezava je potrjena z glasovnim sporočilom „Connected“ (Povezano).

**OPOMBA:** Če se povezava prekine, se slušalke 30 sekund poskušajo znova povezati. O prekinitvi povezave vas obvesti glasovno sporočilo „Disconnected“ (Prekinjena povezava).

## 8.6. POVEZAVA S TELEFONOM

### 8.6.1. UPRAVLJANJE TELEFONA

(Slika 8)

Gumb Bluetooth	Stanje	Dejanje
Kratki pritisk	Nedejavno	Predvajanje
	Pretakanje	Premor
	Dohodni klic	Sprejem
	Odhodni/izvajajoči se klic	Končanje klica
	Izvajajoči se klic v telefonu, dohodni klic	Končanje izvajajočega se klica, sprejem dohodnega
Dolgi pritisk	Nedejavno/pretakanje	Glasovno upravljanje
	Dohodni klic	Zavrnitev
	Izvajajoči se klic	Prenos klica med telefonom in slušalkami
	Izvajajoči se klic v telefonu, dohodni klic	Zavrnitev dohodnega klica
Kratki dvojni pritisk	Pretakanje	Preskok na naslednjo skladbo
Kratki trojni pritisk	Pretakanje	Premik na prejšnjo skladbo

**ALI STE VEDELI:** Predvajanje zvoka iz enote za predvajanje zvoka je samodejno začasno zaustavljeno, kadar telefonirate. Po končanem klicu se predvajanje zvoka samodejno nadaljuje.

## 8.7. POVEZAVA Z DVOSMERNO KOMUNIKACIJSKO POSTAJE

### 8.7.1. UPRAVLJANJE DVOSMERNE KOMUNIKACIJSKE POSTAJE

(Slika 8)

Gumb Bluetooth	Stanje	Dejanje
Pritisk	Nedejavno/pretakanje	Začetek oddajanja dvosmerne komunikacijske postaje
Sprostitev	Oddajanje dvosmerne komunikacijske postaje	Zaustavitev oddajanja dvosmerne komunikacijske postaje

## 8.8. MOBILNA APLIKACIJA 3M™ CONNECTED EQUIPMENT

Povežite „slušalke WS™ ALERT™ X“ z mobilno aplikacijo „3M™ Connected Equipment“, ki podpira operacijska sistema Android in iOS. Ko so slušalke povezane z mobilno aplikacijo, imate dostop do nastavitvev, konfiguracij, navodil za uporabo itd.

**OPOMBA:** Če želite več informacij, pojdite v trgovino „App Store“ ali „Google Play“ in prenesite aplikacijo „3M™ Connected Equipment“. Za podporo za aplikacijo „3M™ Connected Equipment“ glejte informacije v mobilni aplikaciji.

## 9. FUNKCIJE MENIJA

### 9.1. KONFIGURIRANJE SLUŠALK

(Slika 7)

Za dostop do konfiguracijskega menija za približno 2 sekundi pridržite gumb za meni [M]. V potrditev se predvaja glasovno sporočilo „Menu“ (Meni). Po meniju se pomikajte z enosekundnimi pritiski gumba za meni [M]. Vsak korak menija je potrjen z glasovnim sporočilom. S približno polsekundnimi pritiski gumba [+] ali [-] aktivirate, deaktivirate ali spreminjate različne konfiguracije.

#### 1. Bluetooth pairing (Seznanjanje prek povezave

##### Bluetooth)

(Slika 6)

Ko se predvaja glasovno sporočilo „Bluetooth pairing“ (Seznanjanje prek povezave Bluetooth), za 1 sekundo pridržite gumb [+] za začetek seznanjanja. Za zaustavitev seznanjanja za približno 0,5 sekunde pridržite gumb [-]. V potrditev se predvaja glasovno sporočilo „Pairing on“ (Seznanjanje je vklopljeno). V napravi Bluetooth poiščite in izberite „WS ALERT X“. Dokončanje seznanjanja je potrjeno z glasovnim sporočiloma „Pairing complete“ (Seznanjanje končano) in „Connected“ (Povezano). Za zaustavitev seznanjanja za 1 sekundo pridržite gumb [-]. V potrditev se predvaja glasovno sporočilo „Pairing off“ (Seznanjanje izklopljeno).

#### 2. Bass boost (Okrepitev nizkih tonov)

(Slika 7)

Okrepitev nizkih tonov uporabite za polnejše nizke tone pretočne stereo glasbe. Okrepitev nizkih tonov omogočite/ onemogočite z enosekundnim pritiskom gumba [+] ali [-].

#### 3. Ambient balance (Ravnovesje okoljskih zvokov)

(Slika 7)

Z enosekundnimi pritiski gumba [-] višate na levi in nižate na desni strani. S približno polsekundnimi pritiski gumba [+] višate na desni in nižate na levi strani. Ko je ravnovesje okoljskih zvokov na sredini, se predvaja glasovno sporočilo „Center“ (Sredina).

#### 4. Ambient equalizer (Izenačevalnik okoljskih zvokov)

(Slika 7)

Z izenačevalnikom okoljskih zvokov spreminjate frekvence okoljskih zvokov. Ravni izenačevalnika okoljskih zvokov spreminjate s približno polsekundnimi pritiski gumba [-] ali [+] „Low – Normal – High – Extra high“ (Nizko – Normalno – Visoko – Zelo visoko).

#### 5. Sidetone volume (Glasnost lokalnega presluha)

(Slika 7)

Lokalni presluh so slišne povratne informacije, ki jih prejema uporabnik slušalk med pogovorom.

Glasnost lokalnega presluha spreminjate s približno polsekundnimi pritiski gumba [-] ali [+], „Off – Low – Normal – High“ (Izklopljeno – Nizko – Normalno – Visoko).

#### 6. Battery type (Vrsta baterij)

(Slika 7)

Vrsto baterij preklopite na baterije za polnjenje ali alkalne baterije s približno polsekundnimi pritiski gumba [-] ali [+].

#### 7. Reset to factory default (Ponastavitev na privzete tovarniške vrednosti)

(Slika 9)

Za približno 0,5 sekunde pritisnite gumb [-] ali [+] in nato za približno 2 sekundi pridržite gumb za meni [M]. Vodi vas glasovno sporočilo.

**PAMETEN NASVET:** Če so bile slušalke ponastavljene na privzete tovarniške vrednosti, se samodejno preklopijo v način seznanjanja ob prvem ponovnem vklopu.

## 10. ODPRAVLJANJE TEŽAV

Težava	Možna rešitev	
Slušalke se ne vklopijo.	Poskrbite, da je baterija v slušalkah popolnoma napolnjena.	
	Slaba baterija. Zamenjajte baterijo.	
Seznanjanje ni uspelo.	Poskrbite, da je naprava Bluetooth za seznanjanje nastavljena na način seznanjanja in pripravljena za seznanjanje.	
	Naprava Bluetooth za seznanjanje je zunaj doseg.	
	1. Odstranite vse naprave Bluetooth, ki so sinhronizirane s telefonom.	
	2. Znova zaženite telefon (izklopite ga in nato znova vklopite).	
	3. Slušalke ponastavite na privzete tovarniške vrednosti.	
Prasketanje med pretakanjem ali telefonskimi klici	4. Slušalke seznanite s telefonom.	
	5. Če težave ne uspete odpraviti, poskusite s seznanjanjem drugega telefona.	
	Bluetooth je radijska tehnologija, kar pomeni, da je občutljiva na predmete med slušalkami in napravo, s katero so te povezane. Med slušalkami in napravo naj bo razdalja do 10 metrov v vidni liniji (med njima ne sme biti sten ipd.). Vpliva lahko tudi to, kje na telesu imate telefon.	
	Težave s sprejemom radia FM	Poskrbite, da je baterija v slušalkah popolnoma napolnjena.
		Slaba baterija. Zamenjajte baterijo.
	Radijski sprejem je odvisen od topografskih značilnosti in okolja, v katerem ste. Če je sprejem slab, se po možnosti premaknite v drugo okolje.	

## 11. ŽIVLJENJSKA DOBA IZDELKA

Priporočamo, da izdelek zamenjate v 5 letih od datuma izdelave. Življenjska doba izdelka je močno odvisna od okolja, v katerem se izdelek hrani, uporablja, servisira in vzdržuje. Uporabnik mora redno pregledovati izdelek, da ugotovi, kdaj se je iztekla njegova življenjska doba. Znaki izteka življenjske dobe izdelka so:

- vidne napake, na primer razpoke, deformacije, ohlapni ali manjkajoči deli;
- zmanjšanje zmogljivosti pridušitve naušnika, nenavaden hrup ali neobičajno visoka glasnost zvoka iz elektronske reprodukcije zvoka izdelka.

**OPOMBA:** Življenjska doba izdelka ne vključuje baterij.

## 12. ČIŠČENJE IN VZDRŽEVANJE

Izvedite vizualni pregled stanja baterij. Če opazite puščanje ali okvaro baterij, zamenjajte baterije.

Zunanja pokrova, naglavni trak in ušesni blazinici očistite s krpo, navlaženo s toplo milnico.

**OPOMBA:** Naušnikov NE potaplajte v vodo.

Če naušnike zmoči dež ali pot, jih obrnite navzven, odstranite ušesni blazinici in penasta vstavka ter počakajte, da se posušijo, preden jih znova sestavite. Ušesni blazinici in penasta vstavka se z uporabo lahko obrabijo, zato je treba redno preverjati, ali so razpokani ali kako drugače poškodovani. 3M priporoča, da pri redni uporabi penasta vstavka in ušesni blazinici zamenjate vsaj dvakrat letno, da ohranite stalno pridušitev hrupa, higieno in udobje. V vročih in vlažnih okoljih bo morda za vzdrževanje sprejemljive higiene potrebna pogostejša zamenjava. Če je ušesna blazinica poškodovana, jo je treba zamenjati. Glejte razdelek Nadomestni deli v nadaljevanju.

### 12.1. ODSTRANITEV IN ZAMENJAVA UŠESNIH BLAZINIC

(Slika H:11 – H:13)

**H:11** Ušesno blazinico odstranite tako, da vstavite prste pod notranji rob ušesne blazinice in jo močno povlečete naravnost navzven.

**H:12** Odstranite obstoječa penasta vstavka in vstavite nova.

**H:13** Namestite eno stran ušesne blazinice v utor ušesne čašice in pritisnite na nasprotni strani, da se blazinica zaskoči.

### 12.2. ODSTRANITEV IN ZAMENJAVA ZUNANJIH POKROVOV

(Slika 1)

Odstranitev zunanjih pokrovov:

S prsti ali orodjem sezite pod rob sponke zunanjega pokrova ter jo povlecite navzven in navzdol, da odklenete zunanji pokrov. Pokrov odstranite tako, da ga dvignete s spodnjega roba.

Namestitev zunanjih pokrovov:

Sponko zunanjega pokrova pritisnite navzdol, da zagotovite, da je v odklenjenem položaju. Jeziček na zgornjem robu zunanjega pokrova vstavite v režo na zgornjem robu ušesne čašice.

Ko ste zunanji pokrov pritisnili do konca na njegovo mesto, potisnite sponko navzgor, da zunanji pokrov zaklenete na ušesno čašico.

## 13. NADOMESTNI DELI IN DODATNA OPREMA

Nekateri nadomestni deli in dodatna oprema morda niso na voljo na vseh trgih.





Številka izdelka	Naziv
HY82	Higienski komplet (EN, ANSI, CSA/ANSI in AS/NZS)
HY80	Gelasti tesnilni obroč HY80 (EN in AS/NZS)
210300-664-GY/1	Pokrova za slušalke WS™ ALERT™, svetlo rumena, 1 par
210300-664-RD/1	Pokrova za slušalke WS™ ALERT™, rdeča, 1 par
210300-664-BA/1	Pokrova za slušalke WS™ ALERT™, modra, 1 par
210300-664-OR/1	Pokrova za slušalke WS™ ALERT™, oranžna, 1 par
210300-664-RE/1	Pokrova za slušalke WS™ ALERT™, rožnata, 1 par
210300-664-SV/1	Pokrova za slušalke WS™ ALERT™, črna, 1 par
210300-664-GB/1	Pokrova za slušalke WS™ ALERT™, neonsko zelena, 1 par
LR6NM	Baterije AA za polnjenje NiMH
MT53N-14/1	Elektroni mikrofon za na slušalke, 240 mm, z vtičem in protivetnim ščitnikom M995/2
M995/2	Protivetni ščitnik za mikrofon za govor M995
HY100A	Higienska blazinica HY100A Clean
HYM1000	Zaščita mikrofona (4,5 metra)



## 14. SHRANJEVANJE

- Izdelek mora biti pred uporabo in po njej shranjen na čistem in suhem mestu.
- Izdelek vedno shranjujte v originalni embalaži in stran od virov neposredne toplote ali sončne svetlobe, prahu in škodljivih kemikalij.
- Razpon temperature za shranjevanje: od  $-20\text{ }^{\circ}\text{C}$  ( $-4\text{ }^{\circ}\text{F}$ ) do  $40\text{ }^{\circ}\text{C}$  ( $104\text{ }^{\circ}\text{F}$ ).
- Relativna vlažnost:  $< 90\%$ .
- Različice z naglavnim trakom in ovratnim trakom: Poskrbite, da na naglavni trak ali ovratni trak ne deluje nobena sila in da blazinice niso stisnjene.
- Različica z nastavkom za nosilec: Poskrbite, da so naušniki v položaju za delovni način (glejte sliko I:6) in da blazinice niso stisnjene.
- OPOMBA:** Preden izdelek shranite za daljše obdobje, odstranite baterije.

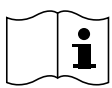
## 15. SIMBOLI

To poglavje je splošno in pojasnjuje pomen različnih simbolov, ki jih lahko najdete na oznakah, embalaži in/ali na samem izdelku.

Simbol	Opis
	Ne izpostavljajte dežju in hranite v suhih pogojih (najv. 90-% vlažnost).
	Najvišja in najnižja mejna temperatura za skladiščenje izdelka.
	Informacije, ki se nanašajo na navodila za uporabo. Pri uporabi naprave je treba upoštevati navodila za uporabo.
	Pri uporabi naprave je potrebna previdnost. Trenutna situacija zahteva pozornost uporabnika ali ukrepanje uporabnika za preprečitev neželenih posledic.
	Država proizvajalec izdelkov. „CC“ se nadomesti z dvočrkovno kodo države: CN = Kitajska, SE = Švedska ali PL = Poljska (ISO 3166-1). Datum izdelave je naveden kot LLLL/MM.

Simbol	Opis
	Proizvajalec izdelka.
	OEEO (odpadna električna in elektronska oprema). V izdelku so električni in elektronski sestavni deli, zato ga ni dovoljeno zavreči z običajnimi odpadki. Preverite lokalne predpise o odlaganju električne in elektronske opreme.
	Simbol za recikliranje. Ta izdelek je treba reciklirati v obratu za recikliranje električne in elektronske opreme.

## 16. GARANCIJA IN OMEJITEV ODGOVORNOSTI

**OPOMBA:** Naslednje izjave ne veljajo v Avstraliji in na Novi Zelandiji.

Kupci naj uveljavijo svoje zakonske pravice.

### 16.1. GARANCIJA

Če se izkaže, da ima kateri koli izdelek oddelka Personal Safety Division podjetja 3M napako v materialu, izdelavi ali da ni v skladu s katero od eksplicitnih garancij za določen namen, je edina obveznost podjetja 3M in vaše izključno pravno sredstvo, da 3M po svoji izbiri popravi, zamenja ali povrne kupnino takih delov ali izdelkov po vašem pravočasnem obvestilu o zadevi in potrditvi, da je bil izdelek shranjen, vzdrževan in uporabljen v skladu s pisnimi navodili podjetja 3M.

RAZEN KJER TO PREPOVEDUJE ZAKONODAJA, JE TA GARANCIJA IZKLJUČNA IN VELJA NAMESTO EKSPPLICITNIH ALI IMPLICITNIH JAMSTEV O PRIMERNOSTI ZA PRODAJO IN DOLOČEN NAMEN ALI DRUGIH JAMSTEV O KAKOVOSTI ALI JAMSTEV, KI SO POSLEDICA POSLOVANJA, USTALJENIH PRAKS IN POSLOVNIH NAVAD, RAZEN LASTNIŠKIH JAMSTEV IN JAMSTEV NEKRŠITEV PATENTOV.

3M po tej garanciji nima nikakršnih obveznosti glede katerega koli izdelka, pri katerem je prišlo do napake zaradi nezadostnega ali neustreznega shranjevanja, rokovanja ali vzdrževanja, neupoštevanja navodil za izdelek ali zaradi spremembe ali poškodbe izdelka, nastale zaradi nesreče, malomarnosti ali zlorabe.

## 16.2. OMEJITEV ODGOVORNOSTI

RAZEN KJER TO PREPOVEDUJE ZAKONODAJA, 3M V NOBENEM PRIMERU NE ODGOVARJA ZA NIKAKRŠNO NEPOSREDNO, POSREDNO, POSEBNO, NAKLJUČNO ALI POSLEDIČNO IZGUBO ALI ŠKODO (VKLJUČNO Z IZGUBLJENIM DOBIČKOM), NASTALO ZARADI TEGA IZDELKA, NE GLEDE NA UVELJAVLJENA PRAVNA NAČELA. V TEM DOKUMENTU DOLOČENA PRAVNA SREDSTVA SO IZKLJUČNA.

## 16.3. BREZ PREOBLIKOVANJA

Te naprave ni dovoljeno preoblikovati brez pisnega soglasja podjetja 3M. Nepooblaščen preoblikovanje lahko razveljavi garancijo in dovoljenje uporabnika za uporabo naprave.

## 17. ODLAGANJE

---

### 17.1. ODLAGANJE BATERIJ

Mnoge baterije za polnjenje je po lokalni in nacionalni zakonodaji ter zakonodaji zvezne države/province treba reciklirati. Za pravilno recikliranje/odlaganje baterije ali paketa baterij morate upoštevati lokalne predpise o odlaganju trdnih odpadkov. Poleg tega vam v Združenih državah in Kanadi podjetje 3M v sodelovanju s programom Call2Recycle (RBRC) ponuja storitev recikliranja, ki zagotavlja pravilno recikliranje baterij za polnjenje iz naših izdelkov.

Za pomoč pri uporabi storitve pokličite informacije o recikliranju baterij prek programa Call2Recycle na telefonski številki 1-800-8-BATTERY (1-800-822-8837) ali si oglejte spletna navodila za recikliranje baterij prek programa Call2Recycle na [www.call2recycle.org](http://www.call2recycle.org).



### 17.2. ODLAGANJE ELEKTRONSKIH ODPADKOV

Avstralija: kupci se morajo za odlaganje elektronike ob koncu življenjske dobe obrniti na lokalno oblast.

Nova Zelandija: kupci morajo elektroniko ob koncu življenjske dobe odvreči v lokalne zabojnike za e-odpadke.

Napravo je treba zavreči v skladu z lokalnimi zakoni in predpisi.



## Slúchadlová súprava 3M™ PELTOR™ WS™ ALERT™ X

MRX21A4WS6\*

MRX21P3E4WS6\*

\* Označuje variant výrobku

### 1. ÚVOD

Blahoželáme vám a ďakujeme, že ste si vybrali toto komunikačné riešenie slúchadlová súprava!

#### 1.1. URČENÉ POUŽITIE

Táto slúchadlová súprava je určená na to, aby pracovníkom poskytovala ochranu pred nebezpečnými úrovňami hluku, pričom používateľ môže súčasne komunikovať prostredníctvom integrovanej technológie Bluetooth a prostredníctvom ruchových mikrofónov počúvať okolité zvuky. Očakáva sa, že všetci používatelia si prečítajú uvedené pokyny pre používateľov a pochopia ich, ako aj sa oboznámia s používaním tohto zariadenia.

Výrobky 3M PSD sú určené len na pracovné použitie.

V Európe môžu byť niektoré výrobky 3M PELTOR vhodné aj na určité iné ako pracovné použitie. Vždy si prečítajte a dodržiavajte návod na používanie.

#### 1.2. DRŽIAK

Slovo držiak, ktoré sa používa v tomto dokumente, sa vzťahuje na ochranu hlavy, ochranu tváre a/alebo iné ako ochranné zariadenia.

### 2. BEZPEČNOSŤ

#### 2.1. DÔLEŽITÉ

Pred použitím si prečítajte všetky bezpečnostné informácie uvedené v tomto návode, porozumejte im a konajte v súlade s nimi. Tento návod si odložte pre potrebu v budúcnosti. Ďalšie informácie vám podá a vaše otázky zodpovie technický servis spoločnosti 3M (kontaktné informácie sú uvedené na poslednej strane).

#### UPOZORNENIE

Tieto chrániče sluchu pomáhajú znižovať expozíciu nebezpečnému hluku a iným hlasitým zvukom. Nesprávne používanie alebo nepoužívanie ochrany sluchu pri každej expozícii nebezpečnému zvuku môže mať za následok stratu sluchu alebo jeho poškodenie. Informácie o správnom používaní vám podá nadriadený, sú uvedené v návode na používanie alebo zatelefonojte technickému servisu spoločnosti 3M. Ak sa vám zdá, že máte otupený sluch, ak počas expozície hluku (vrátane strelby) alebo po nej vám zvoní alebo bzučí v ušiach alebo ak z akéhokoľvek iného dôvodu máte podozrenie na problém s počutím, okamžite odíďte z hlučného prostredia a obráťte sa na lekára a/alebo svojho nadriadeného.

**V prípade nedodržania týchto pokynov môže dôjsť k vážnemu zraneniu alebo smrti:**

- a. Tieto chrániče sluchu predstavujú zariadenie určené na zvukovú zábavu. Počúvanie hudby alebo inej audiokomunikácie môže znížiť úroveň toho, ako si uvedomujete situáciu okolo seba a schopnosť počuť na špecifické pracoviskú výstražné signály. Buďte ostrážiti a hlasitosť zvuku nastavte na najnižšiu prijateľnú úroveň.

- b. Aby sa znížilo riziko súvisiace so vznikom výbuchu, nepoužívajte výrobky a príslušenstvo, ktoré nie sú iskrovo bezpečné, v potenciálne výbušnom prostredí.

**V prípade nedodržania týchto pokynov sa môže znížiť ochrana poskytovaná slúchadlami a môže dôjsť k strate sluchu:**

- a. Spoločnosť 3M dôrazne odporúča, aby ste si osobne otestovali, ako vám chrániče sluchu sedia. Výskum naznačuje, že u používateľov dochádza kvôli rôznemu sedeniu slúchadiel, rôznej zručnosti ich nasadenia a motivácii používateľa k menšiemu zníženiu hlučnosti, ako sú hodnoty tlmenia uvedené na štítku obale. Vysvetlenie, ako upraviť hodnoty tlmenia uvedené na štítkoch, sú uvedené v príslušných predpisoch a návode. Ak príslušné predpisy chýbajú, odporúča sa znížiť hodnotu (hodnoty) tlmenia s cieľom lepšie stanoviť typickú ochranu.
- b. Americká agentúra EPA špecifikuje NRR ako opatrenie na redukciiu hluku chráničov sluchu. Spoločnosť 3M však neposkytuje žiadne záruky týkajúce sa vhodnosti NRR na tento účel. Spoločnosť 3M dôrazne odporúča, aby ste si osobne otestovali, ako vám chrániče sluchu sedia. Výskum naznačuje, že u používateľov dochádza kvôli rôznemu sedeniu slúchadiel, rôznej zručnosti ich nasadenia a motivácii používateľa k menšiemu zníženiu hlučnosti, ako sú hodnoty tlmenia uvedené na štítku obale. Vysvetlenie, ako upraviť hodnoty tlmenia uvedené na štítkoch, sú uvedené v príslušných predpisoch a návode. Odporúča sa znížiť hodnotu NRR o 50 % s cieľom lepšie odhadnúť typickú ochranu.
- c. Zaisťte správny výber, sedenie, nastavenie a údržbu chráničov sluchu. Nesprávne vloženie tohto zariadenia zníži efektívnosť tlmenia hluku. Informácie o správnom vložení sú uvedené v priloženom návode.
- d. Pred každým použitím chrániče sluchu skontrolujte. Ak sú poškodené, vyberte si nepoškodené chrániče sluchu alebo sa vyhnite hlučnému prostrediu.
- e. Ak sú potrebné ďalšie osobné ochranné prostriedky (napr. bezpečnostné okuliare, respirátory atď.), vyberte si také, ktoré majú ohybné nožičky alebo remienky s nízkym profilom, ktorý minimalizuje interferenciu s tesnením vankúšikov slúchadiel. Odstráňte všetky nepotrebné predmety (napr. vlasy, čiapky, šperky, slúchadlá, hygienické kryty atď.), ktoré by mohli zabrániť tesneniu vankúšikov slúchadiel a znížiť ochranu slúchadiel.
- f. Hlavový pás ani pás na krk neohybajte ani nemeňte jeho tvar a zaisťte, aby dostatočne silno pridržával slúchadlá pevne na mieste.
- g. Chrániče, najmä vankúšiky slúchadiel, sa počas používania môžu poškodiť, preto je potrebné ich často kontrolovať, či nie sú prasknuté a či cez ne nepreniká hluk. Pri pravidelnom používaní vymieňajte penové vložky a vankúšiky slúchadiel minimálne dvakrát ročne, aby sa zachovali konzistentné tlmenie, hygiena a pohodlie.
- h. V prípade nedodržania odporúčaní uvedených vyššie bude ochrana poskytovaná slúchadlami výrazne znížená.

#### Bezpečnostné vyhlásenia EN 352:

- Používanie hygienických obalov môže ovplyvniť akustickú účinnosť chráničov.
- Čím sú batérie viac vybité, tým nižší môže byť výkon. Typické obdobie nepretržitého používania, ktoré možno očakávať od batérie slúchadiel, je 75 hodín.

- Niektoré chemické látky môžu chrániče poškodiť. Podrobnejšie informácie si vyžiadajte od výrobcu.
- Tieto chrániče sluchu, pripevnené k zariadeniam na ochranu hlavy a/alebo ochranu tváre, majú veľkú veľkosť. Chrániče sluchu, pripevnené k zariadeniam na ochranu hlavy a/alebo ochranu tváre, ktoré spĺňajú požiadavky normy EN 352-3, majú strednú, malú alebo veľkú veľkosť. Väčšina používateľov nosí chrániče sluchu strednej veľkosti. Chrániče sluchu malej alebo veľkej veľkosti sú určené pre používateľov, ktorým nesedia chrániče sluchu strednej veľkosti.
- Výstup zvukového obvodu chráničov sluchu môže prekročiť limitnú úroveň expozície.
- Intenzita zvuku zábavných zariadení neprekračuje 82 dB(A). Max. SPL je 77,6 dB(A) pri – 10 dBFS.

## 2.2. VÝSTRAHA

- Ak sa batéria vymení za batériu nesprávneho typu, hrozí riziko výbuchu.
- Vždy používajte náhradné diely špecifické pre produkt 3M. Pri použití neautorizovaných náhradných dielov sa môže znížiť ochrana zaisťovaná týmto výrobkom.
- Používajte výlučne nenabíjateľné batérie AA alebo AAA (podľa okolností) alebo nabíjateľné batérie 3M™ PELTOR™ Ni-MH LR6NM alebo LR03NM (podľa okolností). Tieto nabíjateľné batérie nemusia byť dostupné na všetkých trhoch.

## 2.3. POZNÁMKY

- Ak sú tieto chrániče sluchu nasadené v súlade s návodom na používanie, pomáhajú znižovať expozíciu nepretržitému hluku, ako je napríklad priemyselný hluk, hluku vytváranému vozidlami a lietadlami, ako aj impulznému hluku ako strelba. Je ťažké predpovedať požadovanú a/alebo skutočnú ochranu sluchu dosiahnutú počas expozície impulznému hluku. Na výkon má vplyv strelba, typ zbrane, počet vystrelených nábojov, správny výber, vloženie a použitie chráničov sluchu, správna starostlivosť o chrániče sluchu a ďalšie premenné. Ďalšie informácie o ochrane sluchu pred impulzným hlukom sú uvedené na internetovej stránke [www.3M.com](http://www.3M.com).
- Tieto chrániče sluchu sú vybavené systémom tlmenia v závislosti od výšky zvuku. Používateľ musí pred použitím skontrolovať, či zariadenie pracuje správne. Ak používateľ zistí poškodenie alebo poruchu, musí sa riadiť odporúčaniami výrobcu týkajúcimi sa údržby a výmeny batérií.
- Tieto chrániče sluchu sú vybavené vstupom pre zvukový signál súvisiaci s bezpečnosťou. Používateľ musí pred použitím skontrolovať, či zariadenie pracuje správne. Ak používateľ zistí poškodenie alebo poruchu, musí sa riadiť odporúčaniami výrobcu týkajúcimi sa údržby.
- Tieto chrániče sluchu obmedzujú intenzitu zvuku zábavných zariadení na 82 dB(A) (efektívna úroveň na uchu).
- V Kanade sa používateľa držiaci spolu so slúchadlami musia riadiť normou CSA Z94.1 o priemyselných ochranných pokrývkach hlavy.
- Rozsah prevádzkovej teploty: – 20 °C až 50 °C
- Nekombinujte staré a nové batérie.

- Nekombinujte alkalické, štandardné (uhlíkovo-zinkové) alebo nabíjateľné batérie.
- Pri likvidácii batérií sa riadte miestnymi predpismi na likvidáciu pevného odpadu.
- Pozor – obrázky výrobu slúžia len na ilustráciu.

## 2.4. VYHLÁSENIA VYŽADOVANÉ AMERICKOU AGENTÚROU EPA

Nesprávne vloženie tohto zariadenia zníži efektívnosť tlmenia hluku. Informácie o správnom vložení sú uvedené v priloženom návode.

Aj keď chrániče sluchu možno odporučiť na ochranu pred škodlivým vplyvom impulzného hluku, známka zníženia hlučnosti (NRR) vychádza z tlmenia nepretržitého hluku a nepovažuje sa za presný ukazovateľ dosiahnuteľnej ochrany pred impulzným hlukom, ako je strelba (doslovné znenie vyžadované agentúrou EPA).

Hladina hluku vstupujúceho do ucha osoby, keď má na sebe chrániče sluchu v súlade s pokynmi, sa tesne odhaduje na základe rozdielu medzi hladinou okolitých zvukov váženou podľa krivky A a známky zníženia hlučnosti (NRR).

Príklad:

1. Hladina okolitých zvukov meraná pri uchu je 92 dB(A).
2. NRR je 23 decibelov (dB).
3. Hladina hluku vstupujúceho do ucha je približne rovná 69 dB(A).

**UPOZORNENIE** V hlučných prostrediach, kde prevládajú frekvencie nižšie ako 500 Hz, by sa mala použiť hladina okolitých zvukov vážená podľa krivky C.

## 3. OSVEDČENIA

Všetky osvedčenia uvedené v tejto časti sa nemusia vzťahovať na váš špecifický model. Ak sa osvedčenie na váš model nevzťahuje, možno to vidieť na štítku (štítkoch) na výrobku.

### 3.1. OSVEDČENIA PRE EURÓPU

#### EU

Spoločnosť 3M Svenska AB vyhlasuje, že Bluetooth je v súlade so smernicou 2014/53/EÚ a ostatnými príslušnými smernicami, aby spĺňal požiadavky na označenie symbolom CE.

Spoločnosť 3M Svenska AB súčasne vyhlasuje, že chrániče sluchu typu PPE sú v súlade s nariadením (EÚ) 2016/425.

Tento OOP každoročne kontroluje organizácia SGS Fimko Ltd., Takomotie 8, FI-00380 Helsinki, Fínsko, číslo notifikovaného orgánu 0598, a typ schvaľuje organizácia PZT GmbH, notifikovaný orgán č. 1974, Bismarckstrasse 264 B, 26389 Wilhelmshaven, Nemecko.

Výrobok bol testovaný a schválený v súlade s normami EN 352-1:2020, EN 352-3:2020, EN 352-4:2020, EN 352-6:2020 a EN 352-8:2020.

#### Spojené kráľovstvo

Spoločnosť 3M Svenska AB vyhlasuje, že komunikácia rozhrania Bluetooth a rádiová komunikácia je v súlade so smernicami 2017 o rádiových zariadeniach a ostatnými príslušnými smernicami, aby spĺňala požiadavky na označenie symbolom UKCA.

Spoločnosť 3M Svenska AB súčasne vyhlasuje, že chránič sluchu typu OOP je v súlade s nariadeniami o osobných ochranných prostriedkoch (Nariadenie 2016/425 uvedené do platnosti v rámci zákonov Spojeného kráľovstva, v znení neskorších predpisov).

OOP sa každoročne kontrolujú a ich typ schvaľuje organizácia SGS United Kingdom Limited, Rossmore Business Park, Ellesmere Port, Cheshire CH65 3EN, Spojené kráľovstvo, schválený orgán č. 0120. Výrobok bol testovaný a schválený v súlade s normami EN 352-1:2020, EN 352-3:2020, EN 352-4:2020, EN 352-6:2020 a EN 352-8:2020.

## UK 0120

### EÚ a Veľká Británia

Príslušná legislatíva je uvedená vo Vyhlásení o zhode na internetovej stránke [www.3M.com/peltor/doc](http://www.3M.com/peltor/doc). Vo vyhlásení o zhode je uvedené, či sú aktuálne aj niektoré iné schválenia typu. Pri vyhľadávaní vášho vyhlásenia o zhode je potrebné, aby ste našli číslo dielu. Číslo dielu vašich slúchadiel je uvedené na dne jedného slúchadla. Príklad vidieť na obrázku nižšie.

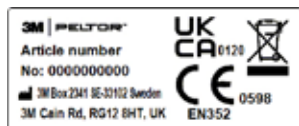

Ak máte záujem o kópiu vyhlásenia o zhode a ďalšie informácie požadované v smerniciach a nariadeniach, obráťte sa na spoločnosť 3M v krajine, kde ste výrobok zakúpili. Kontaktné informácie sú uvedené na posledných stranách týchto pokynov pre používateľa.

### 3.2. INFORMÁCIE TÝKAJÚCE SA ORGANIZÁCIÍ FCC A IC

Toto zariadenie spĺňa požiadavky časti 15 predpisov FCC a a špecifikácie noriem pre rádiá nepodliehajúcich licencií organizácie ISED Canada. Prevádzka podlieha nasledovným dvom podmienkam: (1) Toto zariadenie nesmie spôsobovať škodlivú interferenciu a (2) toto zariadenie musí akceptovať všetky prijímané interferencie vrátane interferencií, ktoré môžu spôsobiť nežiaducu prevádzku.

**POZNÁMKA:** Toto zariadenie bolo testované, pričom sa zistilo, že spĺňa limity pre digitálne zariadenia triedy B podľa časti 15 predpisov FCC. Tieto limity sú navrhnuté tak, aby pri inštalácii v obytných priestoroch poskytovali primeranú ochranu pred škodlivými interferenciami. Toto zariadenie generuje, používa a môže vyžarovať vysokofrekvenčnú energiu a ak sa nenainštaluje a nepoužíva v súlade s pokynmi, môže spôsobovať škodlivé rušenie rádiovkej komunikácie. Neexistuje však záruka, že v konkrétnej inštalácii nedôjde k interferencii. Ak zariadenie spôsobuje škodlivú interferenciu, ktorú možno zistiť vypnutím a zapnutím zariadenia, používateľ môže skúsiť odstrániť interferenciu jedným alebo viacerými z týchto opatrení:

- Inak natočiť alebo premiestniť prijímaciu anténu.

- Dve vzájomne sa rušiace zariadenia umiestniť ďalej od seba.
- Obrátiť sa na technický servis spoločnosti 3M.

Toto prenosné zariadenie so svojou anténou vyhovuje smerniciam FCC/IC RF upravujúcim limity expozície pre obyvateľstvo/nekontrolovanú expozíciu. Anténa používaná pre toto zariadenie nesmie byť umiestnená ani prevádzkovaná spolu so žiadnou inou anténou ani vysielateľom. Zmeny a modifikácie zariadenia, ktoré neboli výslovne schválené stranou zodpovednou za zhodu, môžu zrušiť oprávnenie používateľa na používanie zariadenia.

CAN ICES-3 (B)/NMB-3(B)

## 4. VYSVETLENIE TABULIEK S ÚDAJMI O STANDARDNOM HLUKU

Ťmenie zvuku sa získalo pri vypnutom zariadení.

### 4.1. EURÓPA A ANZ

Spoločnosť 3M dôrazne odporúča, aby ste si osobne otestovali, ako vám chrániče sluchu sedia. Výskum naznačuje, že u používateľov dochádza kvôli rôznemu sedeniu slúchadiel, rôznej zručnosti ich nasadenia a motivácii používateľa k menšiemu zníženiu hlučnosti, ako sú hodnoty ťmenia uvedené na štítku obale. Vysvetlenie, ako upraviť hodnoty ťmenia uvedené na štítkoch, sú uvedené v príslušných predpisoch a návode. Ak príslušné predpisy chýbajú, odporúča sa znížiť hodnotu (hodnoty) ťmenia s cieľom lepšie stanoviť typickú ochranu.

### 4.2. EURÓPSKA NORMA EN 352 EN 352-1, EN 352-3

Ref. tabuľka	Opis
A:A	Slúchadlá s hlavovým pásom, s penovými vankúšikmi
A:B	Slúchadlá s hlavovým pásom, s gélovými vankúšikmi
A:C	Slúchadlá s prvkom na upevnenie k držiaku, s penovými vankúšikmi
A:D	Slúchadlá s prvkom na upevnenie k držiaku, s gélovými vankúšikmi
A:1	$f =$ Stredná frekvencia oktávového pásma (Hz)
A:2	MV = Stredná hodnota (dB)
A:3	SD = Štandardná odchýlka (dB)
A:4	APV* = MV - SD (dB) *Predpokladaná hodnota ochrany

Ref. tabuľka	Opis
<b>A:5</b>	H = Odhad ochrany sluchu pre zvuky s vysokou frekvenciou ( $f \geq 2000$ Hz). M = Odhad ochrany sluchu pre zvuky so strednou frekvenciou ( $500 \text{ Hz} < f < 2000$ Hz). L = Odhad ochrany sluchu pre zvuky s nízkou frekvenciou ( $f \leq 500$ Hz).  SNR = Súbor jednotlivých hodnôt výkonu chráničov sluchu
<b>A:6</b>	S = Small (malá) M = Medium (stredná) L = Large (veľká)

#### EN 352-4 Fungovanie v závislosti od výšky zvuku

Ref. tabuľka	Opis
<b>B:A</b>	Hladiny kritérií
<b>B:1</b>	H = Hladina kritérií pre zvuk vysokej frekvencie M = Hladina kritérií pre zvuk strednej frekvencie L = Hladina kritérií pre zvuk nízkej frekvencie

#### EN 352-6 Zvukový vstup súvisiaci s elektrickou bezpečnosťou

Ref. tabuľka	Opis
<b>C:A</b>	Externý zvukový vstup súvisiaci s bezdrôtovou bezpečnosťou
<b>C:1</b>	Vstupný signál (dBFS)
<b>C:2</b>	Úroveň výstupného zvuku (dB(A))
<b>C:3</b>	Kritérium vstupného signálu (dBFS), pre ktorú je hladina akustického tlaku rovná 82 dB(A)
<b>C:4</b>	Úroveň výstupného zvuku pre maximálny vstupný signál (dB(A))
<b>C:5</b>	Časový ekvivalent k 82 dB(A) počas 8 hod. (hh:mm) pre maximálny vstupný signál

#### 4.3. NORMY ANSI S3.19-1974 (USA) A CSA 22.2 (KANADA)

Americká agentúra EPA špecifikuje NRR ako opatrenie na redukcii hluku chráničov sluchu. Spoločnosť 3M však neposkytuje žiadne záruky týkajúce sa vhodnosti NRR na tento účel.

Spoločnosť 3M dôrazne odporúča, aby ste si osobne otestovali, ako vám chrániče sluchu sedia. Výskum naznačuje, že u používateľov dochádza kvôli rôznemu sedeniu slúchadiel, rôznej zručnosti ich nasadenia a motivácii používateľa k menšiemu zníženiu hlučnosti, ako sú hodnoty tlmenia uvedené na štítku obale. Vysvetlenie, ako upraviť hodnoty tlmenia uvedené na štítkoch, sú uvedené v príslušných predpisoch a návode. Odporúča sa znížiť hodnotu NRR o 50 % s cieľom lepšie odhadnúť typickú ochranu.

Ref. tabuľka	Opis
<b>E:A</b>	Slúchadlá s hlavovým pásom, s penovými vankúšikmi
<b>E:B</b>	Slúchadlá s prvkom na upevnenie k držiaku, s penovými vankúšikmi
<b>E:1</b>	Frekvencia (Hz)
<b>E:2</b>	Stredné tlmenie (dB)
<b>E:3</b>	Štandardná odchýlka (dB)
<b>E:4</b>	NRR = Znamka zníženia hlučnosti
<b>E:5</b>	Trieda CSA (CSA = Kanadské združenie pre normy)

#### 4.4. NORMA AS/NZS 1270:2002

Ref. tabuľka	Opis
<b>F:A</b>	Slúchadlá s hlavovým pásom s penovými vankúšikmi / Slúchadlá s hlavovým pásom s gélovými vankúšikmi
<b>F:B</b>	Slúchadlá s prvkom na upevnenie k držiaku s penovými vankúšikmi / Slúchadlá s prvkom na upevnenie k držiaku s gélovými vankúšikmi
<b>F:1</b>	$f$ = Frekvencia (Hz)
<b>F:2</b>	$M_t$ = Stredné tlmenie (dB)
<b>F:3</b>	$SD_t$ = Štandardná odchýlka (dB)
<b>F:4</b>	$M_t - SD_t$ = Stredné mínus SD
<b>F:5</b>	$SLC_{80}$ = Hodnotenie hladiny zvuku
<b>F:6</b>	Trieda
<b>F:7</b>	Upínacia sila (N)

#### 4.5. DRŽIAKOVÉ ZARIADENIA

Tieto slúchadlá je možné upevniť a používať iba s držiakovými zariadeniami uvedenými v tabuľke D. Tieto chrániče sluchu boli testované v kombinácii s držiakovými zariadeniami uvedenými v tabuľke D a pri pripnutí na iné držiakové zariadenia môžu byť úrovne ochrany odlišné.

Vysvetlivky k tabuľke s údajmi o prvku na upevnenie k držiaku:

Ref. tabuľka	Opis
D:A	Kompatibilné držiakové zariadenia
D:B	Slúchadlá s prvkom na upevnenie k držiaku, s penovými vankúšikmi
D:C	Slúchadlá s prvkom na upevnenie k držiaku, s gélovými vankúšikmi
D:1	Výrobca
D:2	Model
D:3	Kód prvku na upevnenie
D:4	Veľkosť hlavy: S = Malá, M = Stredná, L = Veľká

Pri výbere príslušenstva k respiračným osobným ochranným prostriedkom, ako sú napr. chrániče sluchu upevňované na držiak, si pozrite značky schválenia NIOSH alebo sa pre informácie o schválených konfiguráciách obráťte na technický servis spoločnosti 3M.

## 5. PREHLAD

### 5.1. G) KOMPONENTY

(Obr. G)

- G:1 Hlavový pás (PVC, PA)
- G:2 Drôt hlavového pásu (ušľachtilá oceľ)
- G:3 Dvojbodový upevňovací prvok (POM)
- G:4 Vankúšik slúchadla (PVC fólia a PUR pena)
- G:5 Penová vložka (PUR pena)
- G:6 Slúchadlo (ABS)
- G:7 Mikrofón na fungovanie v závislosti od výšky zvuku na počúvanie okolitého zvuku (PUR pena)
- G:8 Hlasový mikrofón (ABS, PA)
- G:9 Tienidlo proti vetru (PUR pena)

## 6. NASTAVENIE

### 6.1. VŠEOBECNÉ

Nasledujúce body sa zaoberajú hlavnými činnosťami zameranými na prípravu výrobku na prevádzku.

### 6.2. VYBRATIE/VLOŽENIE BATÉRIÍ

Zaistite, aby ste si prečítali obsah 2. kapitoly Bezpečnosť pred výmenou batérie/batérií.

(Obr. 1)

1. Prstami odpojte západku na ľavom slúchadle.
2. Otvorte slúchadlo.
3. Vložte alebo vymeňte batérie. Zaistite, aby sa ich polarita zhodovala so značkami.
4. Zatvorte slúchadlo a zacvaknite západku.

**POZNÁMKA:** Ak prechádzate z nabíjateľných batérií na nenabíjateľné, zmeňte typ batérií, pozri časť „Konfigurácia slúchadlovej súpravy“.

### 6.3. PREVÁDZKOVÝ ČAS

Približný prevádzkový čas s novými alkalickými batériami AA a plne nabitými nabíjateľnými batériami LR6NM (2100 mAh):

Prenos zvuku rozhraním Bluetooth a funkcia fungovania v závislosti od výšky zvuku približne 75 hodín.

**POZNÁMKA:** Prevádzkový čas sa môže líšiť v závislosti od prostredia, teploty a veku/stavu batérií.

## 7. NÁVOD NA VLOŽENIE

Pred každým použitím chrániče sluchu skontrolujte. Ak sú poškodené, vyberte si nepoškodené chrániče sluchu alebo sa vyhnite hlučnému prostrediu.

### 7.1. HLAVOVÝ PÁS

(Obrázok H:1 – H:3)

**H:1** Vysuňte slúchadlá a hornú časť slúchadla nakloňte von, pretože kábel musí byť na vonkajšej strane hlavového pásu.

**H:2** Nastavte výšku slúchadiel tak, že ich posuniete nahor alebo nadol a zároveň budete držať pás na mieste.

**H:3** Hlavový pás by mal byť umiestnený navrchu hlavy, ako je vyobrazené, a mal by byť oporou pre hmotnosť slúchadlovej súpravy.

### 7.2. PRVOK NA UPEVNIENIE K DRŽIAKU

(Obrázok H:4 – H:8)

**H:4** Prvok na upevnenie k držiaku vložte do príslušného konektora držiaku a zasunite ho na príslušné miesto (H:5).

**H:6** Pracovný režim: Vtlačte drôty hlavového pásu dovnútra, kým nebudete na oboch stranách počuť kliknutie.

Skontrolujte, či slúchadlá a drôty hlavového pásu netlačia v pracovnom režime na okraj držiaku, čím sa môže znížiť tlmenie hluku poskytované slúchadlami.

**H:7** Režim vetrania: Ak chcete prepnúť zariadenie z pracovného režimu do režimu vetrania, vytiahnite slúchadlá von, kým nezačujete kliknutie. Neumiestňujte slúchadlá oproti držiaku (H:8), aby sa nezabráňovalo vetranu.

### 7.3. MIKROFÓN

(Obr. H:9 – H:10)

Aby sa maximalizoval výkon hlasového mikrofónu v hlučných oblastiach, musí byť hlasový mikrofón umiestnený veľmi blízko pri ústach (menej ako 3 mm). Pozri obr. H:9 a H:10.

## 8. PREVÁDZKOVÉ POKYNY

### 8.1. ZAPNUTIE/VYPNUTIE

(Obr. 2)

Dlhým (~ 2 s) stlačením tlačidla zapnutia zapnite alebo vypnite slúchadlovú súpravu. Zaznie hlasová správa „Power on“ (Zapnuté) alebo „Power off“ (Vypnuté).

Slúchadlová súprava pri prvom zapnutí automaticky aktivuje párovací režim.

**POZNÁMKA:** Ak sa 4 hodiny nestlačilo žiadne tlačidlo, slúchadlová súprava sa automaticky vypne. Zaznie hlasová správa „Automatic power off“ (Automatické vypnutie).

### 8.2. NASTAVENIE A VÝBER ÚROVNE HLASITOSTI ZDROJA ZVUKU

(Obr. 3)

Úroveň hlasitosti aktívneho zvuku nastavíte krátkym (~ 0,5 s) stlačením tlačidla [+] alebo [-].

Aktívny zdroj zvuku zmeníte krátkym (~ 0,5 s) stlačením tlačidla zapnutia.

Zdrojom zvuku môže byť:

- Telefón
- Počúvanie okolitého zvuku
- Prenos zvuku
- Rádio Bluetooth

**DOBRY TIP:** Môžete nakonfigurovať zvýšenie basov, vyváženie okolitého zvuku a ekvalizér okolitého zvuku. Dlhým (~ 2 s) stlačením tlačidla ponuky [M] otvorte konfiguračnú ponuku.

Pozri časť *Konfigurácia slúchadlovej súpravy*.

### 8.3. POČÚVANIE OKOLITÉHO ZVUKU

Pomáha chrániť váš sluch pred potenciálne škodlivými úrovňami hluku. Ručové mikrofóny pomáhajú počuť prichádzajúce vozidlá, výstrahy a iné varovné signály v slabom hluku, keď je to potrebné. Keď je hluk silnejší, pomáhajú chrániť sluch, stále však môžete normálne hovoriť a počuť sa.

### 8.4. KOMUNIKÁCIA TVÁROU V TVÁR (PUSH-TO-LISTEN, STLAČ A POČÚVAJ, PTL)

(Obr. 4)

Funkcia Stlač a počúvaj umožňuje okamžite počúvať vaše prostredie tak, že stlmité hlasitosť zvuku prenášaného rozhraním Bluetooth a aktivujete mikrofóny s fungovaním v závislosti od výšky zvuku. Krátkym (~ 0,5 s) dvojitým stlačením tlačidla zapnutia aktivujete funkciu Stlač a počúvaj. Funkciu PTL zrušíte krátkym stlačením ľubovoľného tlačidla.

### 8.5. PÁROVANIE ZARIADENIA S ROZHRANÍM BLUETOOTH

**POZNÁMKA:** Schopnosť vášho výrobku PELTOR prepojiť sa s externými zariadeniami (ako sú mobilné telefóny alebo rádiá) prostredníctvom rozhrania Bluetooth a/alebo kábla môže byť ovplyvnená softvérom v externom zariadení. Niektoré opísané funkcie nemusia fungovať so všetkými externými zariadeniami a môžu byť ovplyvnené aktualizáciami softvéru a hardvéru v danom zariadení.

(Obr. 5)

Slúchadlová súprava pri prvom zapnutí automaticky aktivuje párovací režim. Zaznie hlasová správa „Bluetooth pairing on“ (Párovanie Bluetooth zapnuté). Režim párovania možno spustiť aj z ponuky, pozri „Konfigurácia slúchadlovej súpravy“. Môžete tiež dlho stlačiť (~ 5 s) tlačidlo zapnutia z režimu vypnutia.

Skontrolujte, či je na vašom zariadení s rozhraním Bluetooth aktivované rozhranie Bluetooth. Nájdite a vyberte možnosť „WS ALERT X“ na vašom zariadení Bluetooth. Po dokončení párovania zaznie hlasová správa „Pairing complete“ (Párovanie dokončené) a „Connected“ (Pripojené).

**POZNÁMKA:** Proces párovania môžete kedykoľvek zastaviť dlhým (~ 2 s) stlačením tlačidla Bluetooth (obr. 8).

**POZNÁMKA:** Keď je úspešne spárované 3. zariadenie Bluetooth, zo slúchadlovej súpravy sa odstráni jedno z predchádzajúcich spárovaných zariadení. Ak je pripojené jedno zariadenie, odstráni sa nepripojené zariadenie. Inak sa odstráni prvé spárované zariadenie.

### 8.5.1. OPĀTOVNÉ PRIPOJENIE ZARIADENÍ S ROZHRANÍM BLUETOOTH

Keď sa slúchadlová súprava zapne, počas 5 minút sa pokúsi znovu pripojiť ku všetkým spárovaným zariadeniam. Spojenie potvrdí hlasová správa „Connected“ (Pripojené).

**POZNÁMKA:** Ak je prepajenie stratené, slúchadlová súprava sa počas 30 sekúnd pokúsi o opätovné pripojenie. Ak dôjde k strate spojenia, zaznie hlasová správa „Disconnected“ (Odpojené).

### 8.6. PRIPOJENÉ K TELEFÓNU

#### 8.6.1. POUŽÍVANIE TELEFÓNU

(Obr. 8)

Tlačidlo Bluetooth	Stav	Akcia
Krátke stlačenie	Žiadna aktivita	Prehrávanie
	Prenos zvuku	Pozastavenie
	Prichádzajúci hovor	Prijatie
	Odchádzajúci hovor/ prebiehajúci hovor	Ukončenie hovoru
	Prebiehajúci hovor v telefóne, prichádzajúci hovor	Ukončenie prebiehajúceho hovoru, prijatie prichádzajúceho hovoru
Dlhé stlačenie	Žiadna aktivita/ prenos zvuku	Ovládanie hlasom
	Prichádzajúci hovor	Odmietnutie
	Prebiehajúci hovor	Prenos hovoru medzi telefónom/ slúchadlovou súpravou
	Prebiehajúci hovor v telefóne, prichádzajúci hovor	Odmietnutie prichádzajúceho hovoru
Krátke dvojité stlačenie	Prenos zvuku	Preskočenie na ďalšiu skladbu
Krátke trojité stlačenie	Prenos zvuku	Prechod na predchádzajúcu skladbu

**VEDELI STE?** Ak máte prebiehajúci hovor, prehrávanie zvuku z jednotky prehrávania zvuku sa automaticky pozastaví. Po ukončení hovoru sa prehrávanie zvuku automaticky znovu spustí.

## 8.7. PRIPOJENÉ K OBOJSMERNÉMU RÁDIU

### 8.7.1. POUŽÍVANIE OBOJSMERNÉHO RÁDIA

(Obr. 8)

Tlačidlo Bluetooth	Stav	Akcia
Stlačenie	Žiadna aktivita/ prenos zvuku	Spustenie prenosu obojsmerným rádiom
Uvoľnenie	Prenos obojsmerným rádiom	Zastavenie prenosu obojsmerným rádiom

## 8.8. 3M™ CONNECTED EQUIPMENT, MOBILNÁ APLIKÁCIA

Služi na prepojenie hlavového pásu „WS™ ALERT™ X Headset“ s mobilnou aplikáciou „3M™ Connected Equipment“, ktorá je podporovaná v systémoch Android aj iOS. Po pripojení k mobilnej aplikácii budete mať prístup k nastaveniam, konfiguráciám, nastaveniam používateľa atď.

**POZNÁMKA:** Ak potrebujete viac informácií, prejdite do „App Store“ alebo „Google Play“ a stiahnite si aplikáciu „3M™ Connected Equipment“. Údaje o podpore pre aplikáciu „3M™ Connected Equipment“ sú uvedené v informáciách v mobilnej aplikácii.

## 9. FUNKCIE PONUKY

### 9.1. KONFIGURÁCIA SLÚCHADLOVEJ SPRÁVY

(Obr. 7)

Dlhým (~ 2 s) stlačením tlačidla ponuky [M] otvoríte konfiguračnú ponuku. Zaznie hlasová správa „Menu“ (Ponuka). Krátkym (1 s) stlačením tlačidla ponuky [M] prechádzajte po ponuke. Každý krok v ponuke potvrdí hlasová správa. Krátkym (~ 0,5 s) stlačením tlačidla [+] alebo [-] možno aktivovať/deaktivovať/zmeniť rôzne konfigurácie.

#### 1. Bluetooth pairing (Párovanie Bluetooth)

(Obr. 6)

Keď zaznie hlasová správa „Bluetooth pairing“ (Párovanie Bluetooth), krátkym stlačením (1 s) tlačidla [+] spustíte párovanie. Krátkym (~ 0,5 s) stlačením tlačidla [-] párovanie zastavíte. Zaznie hlasová správa „Pairing on“ (Párovanie zapnuté). Nájdite a vyberte možnosť „WS ALERT X“ na vašom zariadení Bluetooth. Po dokončení párovania zaznie hlasová správa „Pairing complete“ (Párovanie dokončené) a „Connected“ (Pripojené). Krátkym (1 s) stlačením tlačidla [-] párovanie zastavíte. Zaznie hlasová správa „Pairing off“ (Párovanie vypnuté).

#### 2. Bass boost (Zvýšenie basov)

(Obr. 7)

Funkcia zvýšenia basov prepožičiava počúvanej stereofónnej hudbe plňší basový zvuk. Krátkym stlačením (1 s) tlačidla [+] alebo [-] aktivujete/deaktivujete zvýšenie basov.

#### 3. Ambient balance (Vyváženie okolitého zvuku)

(Obr. 7)

Krátkym (1 s) stlačením tlačidla [-] zvýšite ľavú stranu a znížite pravú stranu. Krátkym (~ 0,5 s) stlačením tlačidla [+] zvýšite pravú stranu a znížite ľavú stranu. Keď sa vyváženie okolitého zvuku vycentruje, zaznie hlasová správa „Center“ (Vycentrovanie).

#### 4. Ambient equalizer (Ekvalizér okolitého zvuku)

(Obr. 7)

Ekvalizér okolitého zvuku slúži na zmenu frekvenčnej charakteristiky okolitého zvuku. Krátkym (~ 0,5 s) stlačením tlačidla [-] alebo [+] zmeníte úroveň ekvalizéra okolitého zvuku, k dispozícii sú možnosti „Low – Normal – High – Extra high“ (Nízka, Normálna, Vysoká, Extra vysoká).

#### 5. Sidetone volume (Hlasitosť miestnej väzby)

(Obr. 7)

Miestna väzba je zvuková spätná väzba používateľovi slúchadlovej súpravy počas konverzácie. Krátkym (~ 0,5 s) stlačením tlačidla [-] alebo [+] zmeníte hlasitosť miestnej väzby, k dispozícii sú možnosti „Off – Low – Normal – High“ (Vypnutá, Nízka, Normálna, Vysoká).

#### 6. Battery type (Typ batérii)

(Obr. 7)

Krátkym (~ 0,5 s) stlačením tlačidla [-] alebo [+] zmeníte typ batérii na nabíjateľnú alebo alkalickú.

#### 7. Reset to factory default (Obnovenie výrobných nastavení)

(Obr. 9)

Krátko (~ 0,5 s) stlačte tlačidlo [-] alebo [+], potom dlho (~2 s) stlačte tlačidlo ponuky [M]. Bude vás viesť hlasová správa.

**DOBÝ TIP:** Ak sa v slúchadlovej súprave obnovili nastavenia z výroby, pri prvom zapnutí automaticky aktivuje párovací režim.

## 10. RIEŠENIE PROBLÉMOV

Problém	Možná príčina/Riešenie
Slúchadlová súprava sa nezapne.	Skontrolujte, či je batéria slúchadlovej súpravy plne nabitá.
	Slabá batéria. Vymeňte batériu.
Párovanie zlyhalo.	Skontrolujte, či zariadenie s rozhraním Bluetooth, ktoré sa má spárovať, je nastavené na režim párovania a je pripravené na párovanie.
	Zariadenie Bluetooth, ktoré sa má spárovať, je mimo dosahu.
	1. Odstráňte všetky zariadenia s rozhraním Bluetooth, ktoré sú zosynchronizované s telefónom.
	2. Reštartujte telefón (zapnite/vypnite ho).
	3. Obnovte nastavenia slúchadlovej súpravy z výroby.
4. Spárujte slúchadlovú súpravu s telefónom.	
5. Ak problém pretrváva, skúste ju spárovať s iným telefónom, aby ste videli, či to pomôže.	

Problém	Možná príčina/Riešenie
Počas prenosu zvuku/ telefonického hovoru počujem praskavé zvuky.	Bluetooth je rádiová technológia, čo znamená, že je citlivá na objekty nachádzajúce sa medzi slúchadlovou súpravou a zariadením, ku ktorému je pripojená. Pri priamej viditeľnosti (teda bez stien a pod.) by malo byť možné mať až 10-metrovú vzdialenosť medzi slúchadlovou súpravou a pripojeným zariadením. Vplyv môže mať aj umiestnenie telefónu na tele.
Mám problém s príjmom rádia FM.	Skontrolujte, či je batéria slúchadlovej súpravy plne nabitá.
	Slabá batéria. Vymeňte batériu.
	Rádiový príjem závisí od topografie a prostredia, v ktorom sa nachádzate. Ak je príjem slabý, skúste sa presunúť do inej oblasti.

## 11. ŽIVOTNOSŤ VÝROBKU

Odporúča sa, aby ste výrobok vymenili do 5 rokov od dátumu výroby. Životnosť výrobku výrazne závisí od prostredia, v ktorom sa výrobok skladuje, používa, servisuje a udržiava. Používateľ musí výrobok pravidelne kontrolovať, aby určil, kedy dosiahol koniec svojej životnosti. Príklady toho, že výrobok mohol dosiahnuť koniec svojej životnosti, sú:

- Viditeľné chyby, ako sú praskliny, deformácie, uvoľnené alebo chýbajúce časti.
- Zhoršený výkon tlmenia chráničov sluchu, zvláštny hluk alebo neobvykle vysoká hlasitosť zvuku z elektronickej reprodukcie zvuku výrobku.

**POZNÁMKA:** Životnosť výrobku nezahŕňa batérie.

## 12. ČISTENIE A STAROSTLIVOSŤ

Vykonajte vizuálnu kontrolu stavu batérie. Ak zistíte vytečenie batérií alebo závady, vymeňte ich.

Na čistenie vonkajšej plochy slúchadiel, hlavového pásu a vankúšikov slúchadiel používajte tkaninu navlhčenú teplou vodou s mydlom.

**POZNÁMKA:** NEPONÁRAJTE chrániče sluchu do vody.

Ak chrániče sluchu navlhnu od dažďa alebo potu, otočte slúchadlá von, vyberte vankúšiky slúchadiel a penové vložky, nechajte ich vyschnúť a potom vráťte na miesto. Vankúšiky slúchadiel a penové vložky sa počas používania môžu poškodiť, preto je potrebné pravidelne kontrolovať, či nie sú prasknuté alebo inak poškodené. Pri pravidelnom používaní spoločnosť 3M odporúča vymieňať penové vložky a vankúšiky slúchadiel minimálne dvakrát ročne, aby sa zachovali konzistentné tlmenie, hygiena a pohodlie. V horúcom a vlhkom prostredí môže byť na udržanie prijateľnej hygieny potrebná častejšia výmena. Poškodený vankúšik slúchadiel sa musí vymeniť. Pozrite časť Náhradné diely uvedené nižšie.

## 12.1. VYBRATIE A VÝMENA VANKÚŠIKOV SLÚCHADIEL

(Obrázok H:11 – H:13)

**H:11** Ak chcete vybrať vankúšik slúchadla, vsuňte prsty pod vnútorný okraj vankúšika a rázne ho vytiahnite.

**H:12** Vyberte súčasnú vložku (vložky) a vložte novú penovú vložku (vložky).

**H:13** Jednu stranu vankúšika slúchadla zasuňte do drážky na slúchadle a potlačte na druhej strane, až kým vankúšik nezapadne na miesto.

## 12.2. SŇATIE A VÝMENA VONKAJŠÍCH SLÚCHADIEL

(Obr. 1)

Vybratie vonkajšej časti slúchadiel:

Vsuňte prsty alebo nástroj pod okraj svorky vonkajšej časti slúchadiel a potiahnutím von a nadol odblokujte vonkajšiu časť slúchadla. Slúchadlo vyberte tak, že ho nadvihnete od spodného okraja.

Pripevnenie vonkajšej časti slúchadiel:

Potlačte svorku vonkajšej časti slúchadiel, aby sa dostala do odblokovanej polohy. Plôšku na hornom okraji vonkajšej časti slúchadiel umiestnite do otvoru na hornom okraji slúchadla.

Keď vonkajšiu časť slúchadla pevne pritlačíte na miesto, posunutím svorky nahor zablokujete vonkajšiu časť slúchadla k slúchadlu.

## 13. NÁHRADNÉ DIELY A PRISLUŠENSTVO

Nie všetky náhradné diely a príslušenstvo musia byť dostupné na všetkých trhoch.

Tovarové číslo	Názov
HY82	Hygienická súprava (EN, ANSI, CSA/ANSI a AS/NZS)
HY80	HY80 Gélový tesniaci krúžok (EN a AS/NZS)
210300-664-GY/1	Kryty pre slúchadlové súpravy WS™ ALERT™, svetlozlté, 1 pár
210300-664-RD/1	Kryty pre slúchadlové súpravy WS™ ALERT™, červené, 1 pár
210300-664-BA/1	Kryty pre slúchadlové súpravy WS™ ALERT™, modré, 1 pár
210300-664-OR/1	Kryty pre slúchadlové súpravy WS™ ALERT™, oranžové, 1 pár
210300-664-RE/1	Kryty pre slúchadlové súpravy WS™ ALERT™, ružové, 1 pár
210300-664-SV/1	Kryty pre slúchadlové súpravy WS™ ALERT™, čierne, 1 pár
210300-664-GB/1	Kryty pre slúchadlové súpravy WS™ ALERT™, neónovo zelené, 1 pár
LR6NM	Nabíjateľné batérie AA NiMH





Tovarové číslo	Názov
MT53N-14/1	Elektretový mikrofón s ramenom, 240 mm s konektorom vrátane tienidla proti vetru M995/2
M995/2	M995 Tienidlo proti vetru pre hlasový mikrofón
HY100A	HY100A Chrániče na jedno použitie Clean
HYM1000	Chránič mikrofónu (4,5 m)

## 14. SKLADOVANIE

- Výrobok skladujte pred použitím a po ňom v čistom a suchom prostredí.
- Výrobok vždy skladujte v originálnom obale a mimo zdrojov priameho tepla alebo slnečného žiarenia, prachu a škodlivých chemikálií.
- Rozsah skladovacej teploty: – 20 °C až 40 °C.
- Relatívna vlhkosť: < 90 %.
- Verzie s hlavovým pásom a s pásom na krk: Skontrolujte, či na hlavový pás alebo pás na krk nie je vyvíjaná žiadna sila a že vankúšiky nie sú stlačené.
- Verzia na upevnenie k držiaku: Zaisťte, aby chrániče sluchu boli v polohe pracovného režimu (pozri obr. 1:6) a aby vankúšiky neboli stlačené.
- POZNÁMKA:** Pred dlhodobým uskladnením výrobku vyberte batérie.

## 15. SYMBOLY

Táto kapitola je všeobecná a vysvetľuje význam rôznych symbolov, ktoré sa nachádzajú na štítkoch, obale a/alebo na samotnom výrobku.

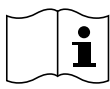
Symbol	Popis
	Uchovávajte mimo dosahu dažďa a v suchých podmienkach (max. 90 % vlhkosť).
	Maximálne a minimálne teplotné limity, pri ktorých sa má položka skladovať.
	Informácie, ktoré sa týkajú návodu na obsluhu. Pri prevádzke zariadenia je potrebné zohľadniť návod na obsluhu.

Symbol	Popis
	Pri obsluhu zariadenia je potrebná opatrnosť. Aktuálna situácia vyžaduje informovanosť obsluhu alebo zásah obsluhu, aby sa zabránilo nežiaducim následkom.
	Krajina výroby výrobkov. Označenie „CC“ sa nahradí dvojpísmenovým kódom krajiny, CN = Čína, SE = Švédsko alebo PL = Poľsko (ISO 3166-1). Dátum výroby sa uvádza ako RRRR/MM.
	Výrobca výrobku.
	OEEZ (Odpad z elektrických a elektronických zariadení). Výrobok obsahuje elektrické a elektronické komponenty a nesmie sa zlikvidovať do bežného domového odpadu. Informácie o likvidácii elektrických a elektronických zariadení nájdete v miestnych smerniciach.
	Symbol recyklácie. Zrecyklujte tento výrobok v recyklačnej stanici pre elektrické a elektronické zariadenia.

## 16. ZÁRUKA A OBMEDZENIE ZODPOVEDNOSTI

**POZNÁMKA:** Nasledujúce vyhlásenia neplatia pre Austráliu a Nový Zéland.

Spotrebiteľia sa musia spoľahnúť na svoje zákonné práva.

### 16.1. ZÁRUKA

Ak sa zistí, že niektorý výrobok 3M Personal Safety Division má chybný materiál, spracovanie alebo nie je v súlade s niektorou vyjadrenou zárukou na konkrétny účel, jediným záväzkom spoločnosti 3M a vašim výhradným nápravným prostriedkom je podľa výberu spoločnosti 3M oprava, výmena alebo refundácia kúpnej ceny takýchto dielov alebo výrobkov po včasnom upozornení na problém z vašej strany a dokázani, že výrobok bol skladovaný, udržiavaný a používaný v súlade s písomnými pokynmi spoločnosti 3M.

OKREM SITUÁCIE, KDE JE TO ZAKÁZANÉ ZÁKONOM, TÁTO ZÁRUKA JE VÝLUČNÁ A NAHRADZUJE AKÚKOL'VEK VÝSLOVNÚ ALEBO PREDPOKLADANÚ ZÁRUKU PREDAJNOSTI, VHODNOSTI NA KONKRÉTNY ÚČEL ALEBO INÚ ZÁRUKU KVALITY ALEBO ZÁRUK, KTORÉ POCHÁDZAJÚ Z ROKOVANIA, ZVYKLOSTÍ ALEBO OBCHODNÉHO ZVYKU, OKREM NÁZVU A ZÁSAHU DO PATENTOVÉHO PRÁVA.

Spoločnosť 3M nemá žiadny záväzok v rámci tejto záruky s ohľadom na ľubovoľný výrobok, ktorý zlyhal kvôli neadekvátnemu alebo nesprávnemu skladovaniu, manipulácii alebo údržbe, v dôsledku nedodržania návodu na používanie alebo zmene alebo poškodeniu výrobku v dôsledku nehody, zanedbania alebo nesprávneho použitia.

## 16.2. OBMEDZENIE ZODPOVEDNOSTI

OKREM SITUÁCIE, KDE JE TO ZAKÁZANÉ ZÁKONOM, SPOLOČNOSŤ 3M V ŽIADNOM PRÍPADE NENESIE ZODPOVEDNOSŤ ZA PRIAME, NEPRIAME, ŠPECIÁLNE, NÁHODNÉ ALEBO NÁSLEDNÉ STRATY ALEBO ŠKODY (VRÁTANE STRATY ZISKU) VZNIKNUTÉ V DÔSLEDKU TOHTO VÝROBKU, BEZ OHĽADU NA UPLATNENÚ PRÁVNŤU PODMIENKU TU UVEDENÉ STANOVENÉ NÁPRÁVNÉ PROSTRIEDKY SÚ VÝLUČNÉ.

## 16.3. ŽIADNE MODIFIKÁCIE

Toto zariadenie sa nesmie modifikovať bez písomného súhlasu spoločnosti 3M. Neautorizované modifikácie môžu spôsobiť zánik záruky a oprávnenia používateľa na používanie zariadenia.

## 17. LIKVIDÁCIA

### 17.1. LIKVIDÁCIA BATÉRIÍ

Na mnohé nabíjateľné batérie sa vzťahuje povinnosť recyklácie vyplývajúca z miestnych, štátnych/provinčných alebo vnútroštátnych právnych predpisov. Ak chcete správne zrecyklovať/zlikvidovať batérie alebo batériové súpravy, riadte sa miestnymi predpismi na likvidáciu pevného odpadu. V USA a Kanade spoločnosť 3M v záujme zaistenia správnej recyklácie nabíjateľných batérií obsiahnutých v jej produktoch navyše nadviazala partnerstvo so spoločnosťou Call2Recycle (RBRC) v oblasti poskytovania recyklačných služieb. Ak potrebujete pomoc v súvislosti s touto službou, zavolajte na informačnú linku pre recykláciu batérií spoločnosti Call2Recycle na telefónne číslo 1-800-8-BATTERY (1-800-822-8837) alebo si pozrite usmernenia spoločnosti Call2Recycle k recyklácii batérií online na stránke [www.call2recycle.org](http://www.call2recycle.org).



### 17.2. LIKVIDÁCIA ELEKTRONICKÉHO ODPADU

Austrália: Zákazníkom podá informácie o likvidácii elektroniky po skončení jej životnosti miestna samospráva.

Nový Zéland: Zákazníci musia elektroniku po skončení jej životnosti zlikvidovať v miestnych kontajneroch na elektronický odpad.

Zariadenie je potrebné zlikvidovať v súlade s miestnymi zákonmi a predpismi.

### 3M™ PELTOR™ WS™ ALERT™ X Kulaklık

MRX21A4WS6\*

MRX21P3E4WS6\*

\*Bir ürün çeşidini belirtir

## 1. GİRİŞ

Bu iletişim kulaklığı çözümlerini tercih ettiğiniz için sizi kutlar ve teşekkür ederiz!

### 1.1. KULLANIM AMACI

Bu kulaklık setleri, bir yandan kullanıcının yerleşik Bluetooth teknolojisi ile iletişim kurmasına ve ortam mikrofonları yoluyla çevresini işitmesine izin verirken, diğer yandan işçilerin tehlikeli gürültü seviyelerine karşı korunmasını amaçlar. Tüm kullanıcılar verilen kullanıcı talimatlarını okumalı, anlamlı ve cihazın kullanımını hakkında bilgi sahibi olmalıdır.

3M PSD ürünleri yalnızca mesleki kullanım için uygundur.

Avrupa'da bazı 3M PELTOR ürünleri belirli iş dışı kullanımlar için de uygun olabilir. Her zaman Kullanıcı Talimatlarını okuyun ve uygulayın.

### 1.2. TAŞIYICI

Bu belgede kullanılan "taşıyıcı" sözcüğü baş korumasını, yüz korumasını ve/veya koruyucu olmayan cihazları ifade eder.

## 2. GÜVENLİK

### 2.1. ÖNEMLİ

Ürünü kullanmaya başlamadan önce, lütfen bu talimatlarda içerilen tüm güvenlik bilgilerinizi okuyun, kavrayın ve takip edin. Bu talimatları, daha sonra başvurmak üzere muhafaza edin. Ek bilgiler ve diğer sorularınız için lütfen 3M Teknik Servisi ile iletişimi kurun (iletişim bilgileri son sayfada liste halinde verilmektedir).



### UYARI

Bu ses önleyici kulaklık, maruz kalınan tehlikeli gürültüyü ve diğer yüksek ses seviyelerini hafifletmeye yardımcı olur. Kulak tıkaçını yanlış kullanma veya tehlikeli gürültüye maruz kalınan zamanlarda sürekli kullanmama, işitme kaybı veya işitme hasarıyla sonuçlanabilir. Doğru kullanım için amiriniz ve Kullanıcı Talimatlarına başvurun ya da 3M Teknik Servisini arayın. İşitme duyunuzun köreldiğini düşünüyorsanız, (silah ateşleme dahil) herhangi bir sese maruz kaldığınız sırada veya sonrasında çınlama veya uğultu duyuyorsanız veya başka herhangi bir nedenle bir işitme sorununuz olduğundan şüpheleniyorsanız, gürültülü ortamı derhal terk edin ve bir tıp uzmanına ve/veya amirinizle danışın.

### Bu talimatları izlememek ciddi düzeyde yaralanmalara veya ölümlere yol açabilir:

- Bu işitme koruyucu, eğlence ses özelliği sağlar. Müzik veya diğer sesli iletişim seçeneklerini dinlemek, durum farkındalığınızı ve belirli bir iş yerinde uyarı sinyallerini işitebilme becerenizi azaltabilir. Her an dikkatli olun ve ses düzeyini kabul edilebilir en düşük düzeye ayarlayın.
- Bir patlamayı tetikleme ile bağlantılı riskleri azaltmak için, yapısız güvenliğe sahip olmayan ürün ve aksesuarları patlama potansiyeli olan ortamlarda kullanmayın.

### Bu talimatları izlememek ses önleyicilerin sağladığı

#### korumayı azaltabilir ve işitme kaybına yol açabilir:

a. 3M, işitme koruyucuları için kişisel uyum testi yapılmasını önemle tavsiye eder. Araştırma Birimi uygunluk, takma becerisi ve kullanıcı motivasyonundaki farklılıklar nedeniyle bazı kullanıcıların ambalaj üzerinde belirtilen sönümlenme etiket değer(ler)inden daha az gürültü azaltımı elde edebileceğini ileri sürmektedir. Sönümlenme etiket değer(ler)inin ayarlanması konusunda yardım almak için yürürlükteki yönetmeliklere ve kılavuza başvurun. Geçerli yönetmeliklerin bulunmaması durumunda tipik korunmayı daha iyi öngörmek için, sönümlenme etiket değer(ler)inin azaltılması tavsiye edilmektedir.

b. U.S. EPA, işitme koruyucu gürültü azaltımı ölçüsü olarak NRR'ı belirlemiştir. Bununla birlikte 3M, NRR'ın bu amaç için uygunluğu konusunda herhangi bir garanti sağlamamaktadır. 3M, işitme koruyucuları için kişisel uyum testi yapılmasını önemle tavsiye eder. Araştırma Birimi uygunluk, takma becerisi ve kullanıcı motivasyonundaki farklılıklar nedeniyle bazı kullanıcıların ambalaj üzerinde belirtilen sönümlenme etiket değer(ler)inden daha az gürültü azaltımı elde edebileceğini ileri sürmektedir. Sönümlenme etiket değer(ler)inin ayarlanması konusunda yardım almak için yürürlükteki yönetmeliklere ve kılavuza başvurun. Tipik korunmanın daha iyi tahmin edilebilmesi için NRR'ın %50 oranında azaltılması tavsiye edilir.

c. İşitme koruyucusunun gereken şekilde seçilmesine, uyum göstermesine, ayarlanmasına ve muhafaza edilmesine dikkat edin. Bu cihazın hatalı şekilde takılması, ses sönümlenmedeki verimliliğini azaltacaktır. Doğru şekilde takmak için ekli talimatlara başvurun.

d. İşitme koruyucuyu her kullanım öncesinde dikkatle inceleyin. Hasarlıysa, sağlam bir işitme koruyucusu seçin veya gürültülü ortamlardan kaçının.

e. İlave kişisel koruyucu ekipman (örneğin güvenlik gözlükleri, solunum cihazları, vb.) gerekiyorsa, ses önleyici tamponlara en az düzeyde müdahale edecek esnek, düşük profilli ürünler veya kayışlar seçin. Ses önleyici tamponların sızdırmazlığına ve ses önleyicinin koruma özelliğine müdahale edebilecek diğer tüm gereksiz maddeleri (örneğin saç, şapka, takı, kulaklık, hijyen kapakları, vb.) çıkarın.

f. Kafa bandını veya boyun bandını bükmeyin veya yeniden şekillendirmeyin ve ses önleyicileri sıcakta yerinde tutmak için yeterli gücün bulunduğundan emin olun.

g. Susturucular ve özellikle tamponlar zaman içinde yıpranabileceğinden çatlama ve sızıntılara karşı sık sık kontrol edilmelidir. Düzenli kullanımlarda tutarlı koruma, hijyen ve rahatlığı korumak için köpük astarları ve kulak tamponlarını yılda en az iki kez yenileyin.

h. Yukarıda verilen gerekliliklere uyulmadığı takdirde, işitme koruyucuların sağlayabileceği koruma işlevi ciddi biçimde bozulabilir.

### EN 352 Güvenlik Beyanları:

- Tamponlara hijyenik kapakların takılması, ses önleyicilerin akustik performansını etkileyebilir.
- Performans, pil kullanımına bağlı olarak azalabilir. Susturucunun pilinden beklenebilecek kesintisiz tipik kullanım süresi yaklaşık 75 saattir.
- Bu ürün, bazı kimyasal maddelerden olumsuz etkilenebilir. Ayrıntılı bilgi için üreticiye başvurulmalıdır.

- Baş koruma ve/veya yüz koruma cihazlarına takılmış bu susturucular büyük boy seriye aittir. EN 352-3 ile uyumlu baş koruma ve/veya yüz koruma cihazlarına takılmış olan bu susturucular 'orta', 'küçük' veya 'büyük' boy serilere aittir. 'Orta' boy susturucu serisi, kullanıcıların büyük çoğunluğu için uygundur. 'Küçük' veya 'büyük' boy susturucu serileri, orta boy serilerin uygun olmadığı kullanıcılara uyacak şekilde tasarlanmıştır.
- Bu ses önleyicinin ses devresinin çıkış gücü, maruziyet sınırı seviyesini aşabilir.
- Eğlence ses sinyali 82 dB(A) değerini aşmamaktadır. Maksimum SPL, – 10 dBFS'de 77,6 dB(A)'dır.

## 2.2. DİKKAT

- Değişim sırasında yanlış tipte pil kullanımında patlama riski.
- Her zaman ürüne özel 3M yedek parçalarını kullanın. Yetkilendirilmemiş yedek parçaların kullanımı, bu üründen elde edeceğiniz koruma seviyesini düşürebilir.
- Yalnızca (uygun olan) tek kullanımlık AA veya AAA veya (uygun olan) 3M™ PELTOR™ Ni-MH şarj edilebilir LR6NM veya LR03NM pilleri kullanın. Şarj edilebilir bu piller tüm pazarlarda mevcut olmayabilir.

## 2.3. NOT

- Bu kulak tıkacı burada verilen Kullanıcı Talimatlarına uygun kullanıldığında, endüstriyel gürültüler ile araçlar ve uçaklardan kaynaklanan gürültüler gibi sürekli seslere ve yüksek ateşleme gibi ani gürültülere maruz kalma derecesini azaltmaya yardımcı olur. Ani seslere maruz kalma sırasında gerekli ve/veya doğru olan ses önleyicisi önceden belirlemek için. Silah ateşleme konusunda performansı; silah sürü, ateşleme sayısı, kulak tıkacının uygun şekilde seçilmesi, takılması, kullanılması ve doğru bakım işlemlerinin uygulanması ve diğer bazı değişkenler etkileyebilir. Ani gürültülere yönelik kulak tıkacı hakkında daha fazla bilgi edinmek için [www.3M.com](http://www.3M.com) adresini ziyaret edin.
- Bu işitme koruyucu, seviye-bağımlı sönümleme ile birlikte verilir. Kullanıcı, üniteyi kullanmadan önce bu özelliğin düzgün çalışıp çalışmadığını kontrol etmelidir. Kullanıcı seste bozulma veya arıza tespit ederse, üreticinin bakım ve pil değiştirme ile ilgili tavsiyelerine başvurmalıdır.
- Bu işitme koruyucu, güvenli bağlantılı ses girişi ile birlikte verilmektedir. Kullanıcı, üniteyi kullanmadan önce bu özelliğin düzgün çalışıp çalışmadığını kontrol etmelidir. Eğer seste bozulma veya arıza tespit edilirse, kullanıcı üreticinin bakım ile ilgili tavsiyelerine başvurmalıdır.
- Bu ses önleme cihazı, eğlence ses sinyali kulak için 82 dB(A) etki düzeyi ile sınırlar.
- Kanada'da ses önleyicileri taşıyıcılar ile birlikte kullanan kişiler, endüstriyel koruyucu baş donanımına ilişkin CSA Standardı Z94.1'e başvurmalıdır.
- İşletim sıcaklığı aralığı: –20°C (–4°F) ile 50°C (122°F)
- Eski ve yeni pilleri birlikte kullanmayın.
- Alkali, standart (karbon-çinko) veya şarj edilebilir pilleri birlikte kullanmayın.
- Pili gereken şekilde imha etmek için, bölgenizde geçerli katı atık imha yönetmeliklerini izleyin.
- Dikkat: Ürün görselleri yalnızca örnekleme amaçlıdır.

## 2.4. U.S. EPA – GEREKLİ AÇIKLAMALAR

Bu cihazın hatalı şekilde takılması, ses sönümlemedeki verimliliğini azaltacaktır. Doğru şekilde takmak için ekli talimatlara başvurun.

Ses önleyiciler ani darbeli gürültünün zararlı etkilerine karşı koruma için önerile de, Gürültü Azaltma Derecesi (Noise Reduction Rating – NRR) sürekli gürültünün hafifletilmesine dayanır ve (EPA tarafından zorunlu kılınan terimiyle) silah ateşleme gibi ani darbeli gürültülere karşı elde edilebilen korumanın doğru bir göstergesi olmayabilir.

Ses önleyici belirtilen şekilde takıldığında bir kişinin kulağına giren gürültü seviyesi, A-ağırlıklı çevresel gürültü seviyesi ve NRR arasındaki fark sayesinde çok yakın biçimde tahmin edilebilir.

Örnek:

1. Kulakta ölçülen çevresel gürültü seviyesi 92 dB(A)'dır.
2. NRR, 23 desibeldir (dB).
3. Kulağa giren gürültü seviyesi yaklaşık 69 dB(A) değerine eşittir.

**DİKKAT:** 500 Hz'nin altında frekansların hakim olduğu gürültülü ortamlarda C-ağırlıklı çevresel gürültü seviyesi kullanılmamalıdır.

## 3. ONAYLAR

Bu bölümde belirtilen tüm onaylar, sahip olduğunuz belirli model için geçerli olmayabilir. Bir onay ürününüz için geçerli değilse, bu durum ürün üzerindeki etiket(ler)de görülebilir.

### 3.1. AVRUPA ONAYLARI

#### EU

3M Svenska AB bu belge ile Bluetooth işlevinin, 2014/53/EU no'lu Yönerge ve CE işaretlemesi yerine getirmek için gerekli diğer uygun yönergeleri uyumlu olduğunu beyan eder.

3M Svenska AB ayrıca PPE tip ses önleyicinin, 2016/425 sayılı Yönetmelik (EU) ile uyumlu olduğunu da beyan eder.

PPE, SGS Fimko Ltd., Takomote 8, FI-00380 Helsinki, Finlandiya, Kurum Onay No. 0598 tarafından her yıl denetlenir, ve tip, PZT GmbH, Kurum Onay No. 1974, Bismarckstrasse 264 B, 26389 Wilhelmshaven, Almanya tarafından onaylanır.

Ürün EN 352-1:2020, EN 352-3:2020, EN 352-4:2020, EN 352-6:2020 ve EN 352-8:2020 uyarınca test edilmiş ve onaylanmıştır.

#### GB

3M Svenska AB bu belge ile Bluetooth ve telsiz iletişiminin, 2017 Telsiz Ekipmanları Yönetmeliği ve UKCA işaretinin gerekliliklerini karşılayan diğer uygun Yönetmelikler ile uyumlu olduğunu beyan eder.

3M Svenska AB ayrıca, PPE tipi işitme koruyucusunun Kişisel Koruyucu Ekipman Yönetmeliklerine (Birleşik Krallık yasalarına eklenen ve değiştirilen 2016/425 sayılı Yönetmelik) uygun olduğunu da beyan eder.

PPE yıllık olarak denetlenir ve tipi SGS United Kingdom Limited, Rossmore Business Park, Ellesmere Port, Cheshire CH65 3EN, UK, Kurum Onay No. 0120 tarafından onaylanır. Ürün EN 352-1:2020, EN 352-3:2020, EN 352-4:2020, EN 352-6:2020 ve EN 352-8:2020 uyarınca test edilmiş ve onaylanmıştır.

## UK 0120

## EU ve GB

Geçerli mevzuat, [www.3M.com/peltor/doc](http://www.3M.com/peltor/doc) adresinde yer alan Uygunluk Beyanı (Declaration of Conformity – DoC) incelenerek belirlenebilir. DoC bazı diğer tip onaylarının geçerli olup olmadığını gösterecektir. DoC'unuzu alırken, lütfen parça numaranızın konumunu belirleyin. Susturucularınızın parça numarası, bir kapağın altında yer almaktadır. Aşağıdaki resimde bir örnek sergilenmektedir.



DoC'un (Uygunluk Beyanı) bir kopyası ve Yönetmelikler ve Yönergelerde gerekli tüm ilave bilgiler, ürünün satın alındığı ülkedeki 3M yetkilileriyle iletişim kurularak da elde edilebilir. İrtibat bilgileri için, bu kullanıcı el kitabının son sayfalarına başvurun.

## 3.2. FCC VE IC BİLGİLERİ

Bu cihaz, FCC Kuralları Bölüm 15 ve ISED Kanada lisanstan muaf Telsiz Standartları Özellikleri ile uyumludur. İşletim, aşağıda belirtilen iki koşula bağlıdır: (1) Bu cihaz zararlı girişimlere neden olamaz, ve (2) bu cihaz, istenmeyen işlemlere yol açabilecek girişimler dahil olmak kaydıyla, alınan tüm girişimleri kabul etmelidir.

**NOT:** Bu cihaz test edilmiş ve FCC Kuralları Bölüm 15 uyarınca B Sınıfı bir dijital cihazın sınırları ile uyumlu bulunmuştur. Bu sınırlar, bir ev kurulumunda zararlı girişimlere (parazit) karşı uygun koruma sağlamak üzere tasarlanmıştır. Bu cihaz radyo (telsiz) frekans enerjisi üretmekte, kullanmakta ve yayabilmektedir ve talimatlara uygun şekilde kurulmadığı ve kullanılmadığı takdirde, radyo (telsiz) iletişimde zararlı girişimlere (parazit) neden olabilir. Bununla birlikte, belirli bir kurulumda herhangi bir girişimin meydana gelmeyeceğine dair bir garanti de verilemez. Bu cihaz zararlı girişimlere neden oluyorsa (bu durum, cihaz kapatılarak ve açılarak belirlenebilir), kullanıcının aşağıdaki yöntemlerden birini veya daha fazlasını kullanarak paraziti gidermeyi denemesi önerilir:

- Alıcı anteni yeniden yönlendirmek veya yeniden konumlandırmak.
- Parazit yapan iki cihaz arasındaki mesafeyi artırmak.
- 3M Teknik Servisine başvurun.

Bu taşınabilir cihaz, anteniyle birlikte genel topluma/kontROLSÜZ maruziyete yönelik FCC/IC RF Maruziyet limitleri ile uyumludur. Bu cihaz için kullanılan anten, başka bir anten veya verici ile yan yana yerleştirilmemeli veya birlikte ya da bağlantılı olarak çalıştırılmamalıdır. Ekipmanda yapılan ve uyumluluktan sorumlu taraf tarafından açıkça onaylanmayan değişiklikler veya modifikasyonlar, kullanıcının ekipmanı çalışma yetkisini geçersiz kılabilir.

CAN ICES-3 (B)/NMB-3(B)

## 4. STANDART TABLOLARININ AÇIKLANMASI

Ses sönümlenme, cihaz kapalı durumdaki elde edilmiştir.

## 4.1. AVRUPA VE AVUSTRALYA-YENİ ZELANDA

3M, işitme koruyucuları için kişisel uyum testi yapılmasını önemle tavsiye eder. Araştırma Birimi uygunluk, takma becerisi ve kullanıcı motivasyonundaki farklılıklar nedeniyle bazı kullanıcıların ambalaj üzerinde belirtilen sönümlenme etiket değer(ler)inden daha az gürültü azaltımı elde edebileceğini ileri sürmektedir. Sönümlenme etiket değer(ler)inin ayarlanması konusunda yardım almak için yürürlükteki yönetmeliklere ve kılavuza başvurun. Geçerli yönetmeliklerin bulunmaması durumunda tipik korunmayı daha iyi öngörmek için, sönümlenme etiket değer(ler)inin azaltılması tavsiye edilmektedir.

## 4.2. AVRUPA STANDARDI EN 352 EN 352-1, EN 352-3

Tablo ref.	Açıklama
<b>A:A</b>	Köpük tamponlu kafa bandı ses önleyicileri
<b>A:B</b>	Jel tamponlu kafa bandı ses önleyicileri
<b>A:C</b>	Köpük tamponlu taşıyıcı aksesuarı ses önleyicileri
<b>A:D</b>	Jel tamponlu taşıyıcı aksesuarı ses önleyicileri
<b>A:1</b>	f = Oktav bant merkez frekansı (Hz)
<b>A:2</b>	MV = Ortalama değer (dB)
<b>A:3</b>	SD = Standart sapma (dB)
<b>A:4</b>	APV* = MV - SD (dB) *Varsayılan koruyucu değer
<b>A:5</b>	H = Yüksek frekanslı sesler ( $f \geq 2000$ Hz) için ses önleme tahmini. M = Orta frekanslı sesler ( $500 \text{ Hz} < f < 2000$ Hz) için ses önleme tahmini. L = Düşük frekanslı sesler ( $f \leq 500$ Hz) için ses önleme tahmini.  SNR = İşitme koruyucu performansının Tek Sayı Derecelendirmesi
<b>A:6</b>	S = Küçük M = Orta L = Büyük

## EN 352-4 Seviye bağımlı işlev

Tablo ref.	Açıklama
B:A	Kriter seviyeleri
B:1	H = Yüksek frekanslı gürültü için kriter seviyesi M = Orta frekanslı gürültü için kriter seviyesi L = Düşük frekanslı gürültü için kriter seviyesi

## EN 352-6 Elektrik Güvenliği ile ilgili ses girişi

Tablo ref.	Açıklama
C:A	Harici kablosuz güvenlik ile ilgili ses girişi
C:1	Giriş sinyali (dBFS)
C:2	Ses çıkış seviyesi (dB(A))
C:3	Ses çıkış seviyesinin 82 dB(A) değerine eşit olduğu kriter giriş sinyali (dBFS)
C:4	Maksimum giriş sinyali (dB(A)) için ses çıkış seviyesi
C:5	Maksimum giriş sinyali için 8 saatte üzerinde (ss:dd) 82 dB(A)'ya eşdeğer süre

## 4.3. ANSİ S3.19-1974 (ABD) VE CSA 22.2 (KANADA) STANDARTLARI

U.S. EPA, işitme koruyucu gürültü azaltımı ölçüsü olarak NRR'ı belirlemiştir. Bununla birlikte 3M, NRR'ın bu amaç için uygunluğu konusunda herhangi bir garanti sağlamamaktadır. 3M, işitme koruyucuları için kişisel uyum testi yapılmasını önemle tavsiye eder. Araştırma Birimi uygunluk, takma becerisi ve kullanıcı motivasyonundaki farklılıklar nedeniyle bazı kullanıcıların ambalaj üzerinde belirtilen sönümlenme etiket değer(ler)inden daha az gürültü azaltımı elde edebileceğini ileri sürmektedir. Sönümlenme etiket değer(ler)inin ayarlanması konusunda yardım almak için yürürlükteki yönetmeliklere ve kılavuza başvurun. Tipik korumanın daha iyi tahmin edilebilmesi için NRR'ın %50 oranında azaltılması tavsiye edilir.

Tablo ref.	Açıklama
E:A	Köpük tamponlu kafa bandı ses önleyicileri
E:B	Köpük tamponlu taşıyıcı aksesuarı ses önleyicileri
E:1	Frekans (Hz)
E:2	Ortalama Sönümlenme (dB)
E:3	Standart Sapma (dB)
E:4	NRR = Gürültü Azaltma Derecesi (Noise Reduction Rating)
E:5	CSA Sınıfı (CSA = Canadian Standard Association/Kanada Standartlar Birliği)

## 4.4. AS/NZS 1270:2002 STANDARDI

Tablo ref.	Açıklama
F:A	Köpük tamponlu kafa bandı ses önleyicileri / Jel tamponlu kafa bandı ses önleyicileri
F:B	Köpük tamponlu taşıyıcı aksesuarı ses önleyicileri / Jel tamponlu taşıyıcı aksesuarı ses önleyicileri
F:1	f = Frekans (Hz)
F:2	$M_f$ = Ortalama Sönümlenme (dB)
F:3	$SD_f$ = Standart Sapma (dB)
F:4	$M_f - SD_f$ = Ortalama eksi Standart Sapma (SD)
F:5	$SLC_{80}$ = Ses Seviyesi Dönüşüm (Sound Level Conversion) oranı
F:6	Sınıf
F:7	Bağlama kuvveti (N)

## 4.5. TAŞIYICI CİHAZLAR

Bu susterucular yalnızca Tablo D'de listelenen taşıyıcı cihazlara takılmalı ve bunlarla birlikte kullanılmalıdır. Bu susterucular, Tablo D'de listelenen taşıyıcı cihazlarla birlikte test edilmiştir ve farklı taşıyıcı cihazlara takıldığında, farklı seviyelerde koruma sağlayabilir.

Taşıyıcı aksesuar tablosunun açıklaması:

Tablo ref.	Açıklama
D:A	Uyumlu taşıyıcı cihazlar
D:B	Köpük tamponlu taşıyıcı aksesuarı ses önleyicileri
D:C	Jel tamponlu taşıyıcı aksesuarı ses önleyicileri
D:1	Üretici
D:2	Model
D:3	Aksesuar kodu
D:4	Baş ebatları: S = küçük, M = orta, L = büyük

Solunuma ilişkin kişisel koruyucu ekipmanlar için örneğin taşıyıcıya monte edilmiş ses önleyici gibi aksesuarlar seçerken, onaylanmış yapılandırılmalar konusunda lütfen NIOSH onay etiketine veya 3M Teknik Servislerine başvurun.

## 5. GENEL BAKIŞ

## 5.1. G) BİLEŞENLER

(Şekil G)

G:1 Kafa bandı (PVC, PA)

G:2 Kafa bandı teli (paslanmaz çelik)

G:3 İki noktalı sabitleyici (POM)

G:4 Tampon (PVC folyo ve PUR köpük)

**G:5** Köpük astar (PUR köpük)

**G:6** Dış kapak (ABS)

**G:7** Ortam dinlemesi için seviye bağımlı mikrofon (PUR köpük)

**G:8** Konuşma mikrofonu (ABS, PA)

**G:9** Rüzgar kalkanı (PUR köpük)

## 6. KURULUM

### 6.1. GENEL

Aşağıdaki noktalar, ürünü çalışmaya hazır hale getirecek ana eylemleri kapsamaktadır.

### 6.2. PİLLERİN ÇIKARILMASI/TAKILMASI

2. Bölümün içeriğini okuyun ve kavrayın. Pili/pilleri değiştirmeden önce güvenli.

(Şekil 1)

1. Sol dış kapaktaki mandalı parmaklarınızla çözün.
2. Dış kapağı açın.
3. Pilleri yerleştirin veya değiştirin. Pil kutuplarının işaretlere karşılık gelmesine dikkat edin.
4. Dış kapağı kapatın ve mandalı kilitleyin.

**NOT:** Şarj edilebilir pillerden şarj edilemez (tek kullanımlık) pillere geçiş yapıyorsanız, pil tipini değiştirin; bkz. "Kulaklığınızı yapılandırma".

### 6.3. İŞLETİM SÜRESİ

Yeni AA alkali pillerle ve tam dolu şarj edilmiş LR6NM şarj edilebilir pillerle (2100 mAh) tahmini işletim süresi:

Bluetooth ses yayını ve seviye bağımlı yaklaşık 75 saat.

**NOT:** Çevreye bağlı olarak sıcaklık, pil yaşı/durumu ve işletim süresi değişebilir.

## 7. TAKMA TALİMATLARI

İşleme koruyucuyu her kullanım öncesinde dikkatle inceleyin. Hasarlıysa, sağlam bir işleme koruyucusu seçin veya gürültülü ortamlardan kaçının.

### 7.1. KAFA BANDI

(Şekil H:1 - H:3)

**H:1** Dış kapakları kaydırarak çıkarın ve kablounun kafa bandının dışında durması için, kabuğun en üst kısmını dışa doğru eğin.

**H:2** Dış kapakların yüksekliğini, kafa bandını yerinde tutarken kapakları yukarı veya aşağı doğru kaydırarak ayarlayın.

**H:3** Kafa bandı başın en üst kısmına, gösterilen şekilde yerleştirilmeli ve kulaklığın ağırlığını desteklemelidir.

### 7.2. TAŞIYICI AKSESUARİ

(Şekil H:4 - H:8)

**H:4** Taşıyıcı aksesuarını taşıyıcıdaki yuvasına takın ve tıklama sesiyle yerine oturtun (H:5).

**H:6** Çalışma modu: Kafa bandının tellerine, her iki tarafta da bir tıklama sesi duyana dek içeri doğru bastırın. Susturucunun gürültüylü sönmemesini azaltabileceğinden, çalışma modundayken dış kapağın ve kafa bandı tellerinin taşıyıcının kenarına baskı yapmadığından emin olun.

**H:7** Havalandırma modu: Üniteyi çalışma modundan havalandırma moduna geçirmek için, bir tıklama sesi duyuncaya dek kulaklığın dış kapakları üzerinden dışarı doğru çekin. Havalandırmayı önleyeceğinden, dış kapakları taşıyıcıya karşı (H:8) yerleştirmekten kaçının.

### 7.3. MİKROFON

(Şekil H:9 - H:10)

Gürültülü alanlarda konuşma mikrofonunun performansını en üst düzeye çıkarmak için, mikrofonu ağızınıza çok yakın (3 mm'den az) yerleştirin. Bkz. Şekil H:9 ve H:10.

## 8. ÇALIŞTIRMA TALİMATLARI

### 8.1. ÇİHAZI AÇMA/KAPATMA

(Şekil 2)

Power (Güç) düğmesine uzun süre (~ 2 saniye) basarak kulaklığı açın veya kapatın. Bu durum, "Power on" (Güç Açık) veya "Power off" (Güç Kapalı) sesli mesajı ile belirtilecektir.

Kulaklık ilk açıldığında otomatik olarak eşleştirme moduna girer.

**NOT:** 4 saat boyunca herhangi bir düğmeye basılmadığı takdirde kulaklık otomatik olarak kapanacaktır. Bu durum "Automatic power off" (Otomatik kapanma) sesli mesajıyla belirtilir.

### 8.2. SES KAYNAĞININ SES SEVİYESİNİ AYARLAMA VE SEÇME

(Şekil 3)

Aktif ses seviyesini ayarlamak için, [+] veya [-] düğmesine kısa süreli (~ 0,5 saniye) basın.

Power (Güç) düğmesine kısa süre (~ 0,5 saniye) basarak aktif ses kaynağını değiştirin.

Ses kaynağı şunlardan biri olabilir:

- Telefon
- Ortam dinleme
- Kesintisiz yayın
- Bluetooth radyo

**İPUÇU:** Bas seslerin yükseltilmesi, ortam dengesi ve ortam ekolayzeri işlevlerini yapılandırabilirsiniz. Yapılandırma menüsüne erişmek için Menü düğmesine [M] uzun süre (~ 2 saniye) basın.

Bkz. "Kulaklığınızı yapılandırma".

### 8.3. ORTAM/ÇEVRESEL DİNLEME

Potansiyel olarak zararlı gürültü seviyelerinden korunmaya yardımcı. Ortam/Çevre mikrofonları, gerektiğinde gelen araçları, uyarıları ve diğer uyarı sinyallerini düşük ses seviyesinde duymanıza ve bu sesler yüksek olduğunda işitme koruması sağlamaya yardımcı olur; ancak yine de normal konuşabilir ve sesinizi duyurabilirsiniz.

### 8.4. YÜZ YÜZE İLETİŞİM (PUSH-TO-LISTEN (BAS-DİNLE), PTL)

(Şekil 4)

Bas-Dinle özelliği, Bluetooth sesleri kısarak ve seviye-bağımlı mikrofonları etkinleştirerek çevrenizi anında dinlemenize olanak sağlar. Power (Güç) düğmesine iki kez kısa süreli (~ 0,5 saniye) basarak Bas-Dinle (Push-To-Listen) özelliğini etkinleştirin. Bas-Dinle özelliğini devre dışı bırakmak için herhangi bir düğmeye kısa süre basın.

## 8.5. BİR BLUETOOTH CİHAZI EŞLEŞTİRME

**NOT:** PELTOR ürününüzün Bluetooth ve/veya kablo aracılığıyla harici cihazlarla (cep telefonları veya radyolar gibi) arayüz oluşturma yeteneği, harici cihazdaki yazılımdan etkilenebilir. Açıklanan bazı işlevler, tüm harici cihazlarla çalışmayabilir ve söz konusu cihazdaki yazılım ve donanım güncellemelerinden etkilenebilir.

(Şekil 5)

Kulaklık ilk açıldığında otomatik olarak eşleştirme moduna girer. Sesli bir mesaj, "Bluetooth pairing on" (Bluetooth Eşleştirme Açık) onayını verecektir. Eşleştirme moduna menüden de girilebilir, bkz. "Configuring your headset" (Kulaklığınızı yapılandırma). Ayrıca, kapalı moddan Güç düğmesine uzun süreli (~5 saniye) basabilirsiniz.

Bluetooth iletişiminin kendi Bluetooth cihazınızda da etkin durumda olmasına dikkat edin. Bluetooth cihazınızda "WS ALERT X" işlevini arayın ve seçin. Eşleştirme tamamlandığında sesli bir mesaj bunu doğrular: "Pairing complete" (Eşleştirme tamamlandı) ve "Connected" (Bağlandı).

**NOT:** Eşleştirme işlemini, Bluetooth düğmesine uzun süreli (~ 2 saniye) basarak dilediğiniz zaman durdurabilirsiniz (Şekil 8).

**NOT:** Üçüncü bir Bluetooth cihaz başarılı şekilde eşleştirildiğinde, daha önce eşleştirilmiş cihazlardan biri kulaktan kaldırılır. Cihazlardan biri bağlandığında, bağlanmamış olan cihaz kaldırılır. Diğer durumlarda, eşleştirilmiş ilk cihaz kaldırılır.

### 8.5.1. BLUETOOTH CİHAZLARI YENİDEN BAĞLAMA

Kulaklık açıldığında, eşleştirilmiş tüm cihazlara 5 dakika boyunca yeniden bağlanmaya çalışır. Sesli bir mesaj bağlantıyı onaylayacaktır: "Connected" (Bağlandı).

**NOT:** Bağlantı kaybolursa, kulaklık 30 saniye boyunca yeniden bağlanmaya çalışacaktır. Bağlantı kaybı durumunda sesli bir mesaj size bilgi verecektir: "Disconnected" (Bağlantı kesildi).

## 8.6. TELEFONA BAĞLANDI

### 8.6.1. TELEFONU ÇALIŞTIRMAK

(Şekil 8)

Bluetooth düğmesi	Durum	Eylem
Kısa süreli basın	Etkinlik yok	Oynat
	Kesintisiz yayın	Duraklat
	Gelen çağrı	Yanıtla
	Giden çağrı/ Devam eden çağrı	Çağrıyı sonlandır
	Devam eden çağrı telefonda, gelen çağrı	Devam eden çağrıyı sonlandır, gelen çağrıyı yanıtla

Bluetooth düğmesi	Durum	Eylem
Uzun süreli basın	Faaliyet yok/Yayın yapılıyor	Ses kontrolü
	Gelen çağrı	Reddet
	Devam eden çağrı	Çağrıyı telefon/kulaklık arasında aktar
	Devam eden çağrı telefonda, gelen çağrı	Gelen çağrıyı reddedin
Kısa süreli iki kez basın	Kesintisiz yayın	Bir sonraki parçaya atlama
Kısa süreli üç kez basın	Kesintisiz yayın	Bir önceki parçaya git

**BİLİYOR MUYDUNUZ?** Devam eden bir çağrınız olduğunda, ses kaydını yürütme ünitesindeki ses kaydını yürütme işlevi, otomatik olarak duraklatılacaktır. Çağrı sonlandırıldıktan sonra, ses yayını otomatik olarak yeniden başlatılacaktır.

## 8.7. İKİ-YÖNLÜ TELSİZE BAĞLANDI

### 8.7.1. İKİ YÖNLÜ TELSİZ ÇALIŞIYOR

(Şekil 8)

Bluetooth düğmesi	Durum	Eylem
Bastır	Faaliyet yok/Yayın yapılıyor	İki-yönlü telsizde iletimi başlat
Serbest bırak	İki-yönlü telsizde iletim gerçekleştiriliyor	İki-yönlü telsizde iletimi durdur

## 8.8. 3M™ CONNECTED EQUIPMENT, MOBİL UYGULAMASI

"WS™ ALERT™ X Headset" cihazınız ile, hem Android, hem de iOS destekli "3M™ Connected Equipment" mobil uygulaması arasında bağlantı kurun. Mobil uygulamaya bağlandığınızda ayarlar, yapılandırmalar, kullanıcı talimatları vb. bilgilere erişebileceksiniz.

**NOT:** Daha fazla bilgi edinmek için "App Store" veya "Google Play" sayfalarına gidin ve "3M™ Connected Equipment" uygulamasını indirin. "3M™ Connected Equipment" hakkında destek almak için, lütfen mobil uygulamadaki bilgileri inceleyin.

## 9. MENÜ İŞLEVLERİ

### 9.1. KULAKLIĞINIZI YAPILANDIRMA

(Şekil 7)

Yapılandırma menüsüne erişmek için Menü düğmesine [M] uzun süre (~ 2 saniye) basın. Sesli bir mesaj bunu onaylayacaktır: "Menu" (Menü). Menüde gezinmek için Menü düğmesine [M] kısa süreli (1 saniye) basın. Sesli bir mesaj her menü adımında onay verecektir.



Farklı konfigürasyonları etkinleştirmek/devre dışı bırakmak/ değiştirmek için [+] veya [-] düğmesine kısa süreli (~ 0,5 saniye) basın.

### 1. Bluetooth pairing (Bluetooth eşleştirme)

(Şekil 6)

"Bluetooth pairing" (Bluetooth eşleştirme) sesli mesajı duyulduğunda, eşleştirme işlemini başlatmak için [+] düğmesine kısa süre (1 saniye) basın. Eşleştirme işlemini durdurmak için [-] düğmesine kısa süre (~ 0,5 saniye) basın. Sesli bir mesaj, "Pairing on" (Eşleştirme Açık) onayını verecektir. Bluetooth cihazınızda "WS ALERT X" işlevini arayın ve seçin. Eşleştirme tamamlandığında sesli bir mesaj bunu doğrulayacaktır: "Pairing complete" (Eşleştirme tamamlandı) ve "Connected" (Bağlandı). Eşleştirmeyi durdurmak için [-] düğmesine kısa süre (1 saniye) basın. Sesli bir mesaj bunu onaylayacaktır: "Pairing off" (Eşleştirme Kapalı).

### 2. Bass boost (Bas Seslerin Yükseltilmesi)

(Şekil 7)

Bass boost özelliği, stereo müzik yayınlarında daha dolgun sesler sağlar. Bass boost özelliğini etkinleştirmek/devre dışı bırakmak için [+] veya [-] düğmesine kısa süre (1 saniye) basın.

### 3. Ambient balance (Ortam dengesi)

(Şekil 7)

Sol tarafı artırmak ve sağ tarafı azaltmak için [-] düğmesine kısa süreli (1 saniye) basın. Sağ tarafı artırmak ve sol tarafı azaltmak için [+] düğmesine kısa süre (~0,5 saniye) basın. Sesli bir mesaj ortam dengesi ortalandığında bildirecektir: "Center" (Orta).

### 4. Ambient equalizer (Ortam ekolayzeri)

(Şekil 7)

Ortam ekolayzeri, ortam seslerinin frekans karakteristiğini değiştirir. [-] veya [+] düğmesine kısa süreli (~0,5 saniye) basarak ortam ekolayzeri seviyesini değiştirin: "Low – Normal – High – Extra high" (Düşük-Normal-Yüksek-Ekstra Yüksek).

### 5. Sidetone volume (Yan ton ses düzeyi)

(Şekil 7)

Yan ton, kulaklık kullanıcısına bir görüşme sırasında gönderilen sesli bir geribildirimdir. [-] veya [+] düğmesine kısa süre (~0,5 saniye) basarak yan ton ses düzeyini değiştirin: "Off – Low – Normal – High" (Kapalı-Düşük-Normal-Yüksek).

### 6. Battery type (Pil tipi)

(Şekil 7)

[-] veya [+] düğmesine kısa süreli (~0,5 saniye) basarak, pil tipini şarj edilebilir veya alkalın olarak değiştirin.

### 7. Reset to factory default (Fabrika değerlerine sıfırlama)

(Şekil 9)

[-] veya [+] düğmesine kısa süre (~0,5 saniye), ardından Menü düğmesine [M] uzun süre (~2 saniye) basın. Sesli bir mesaj size yol gösterecektir.

**İPUÇU:** Kulaklık fabrika değerlerine sıfırlandıysa, yeniden ilk açıldığında otomatik olarak eşleştirme moduna girer.

## 10. SORUN GİDERME

Sorun	Olası Sorun/Çözüm
Kulaklık açık değil.	Kulaklıktaki pilin tamamen dolu olduğundan emin olun.
	Zayıf pil. Pili değiştirin.
Eşleştirme gerçekleştirilemedi.	Eşleştirilecek Bluetooth cihazının eşleştirme moduna ayarlandığından ve eşleştirmeye hazır olduğundan emin olun.
	Eşleştirilecek Bluetooth cihazı kapsama alanı dışında.
	1. Telefonunuz ile senkronize edilmiş tüm Bluetooth cihazları kaldırın. 2. Telefonu yeniden başlatın (telefonunuzu kapatın/açın). 3. Kulaklıkta fabrika değerlerine sıfırlama işlemi yapın. 4. Kulaklığınızı telefonla eşleştirin. 5. Sorun devam ediyorsa, çözüm olup olmayacağını görmek için başka bir telefonla eşleştirmeyi deneyin.
Ses yayını/telefon çağırısı sırasında çitirtti sesleri duyuyorum.	Bluetooth bir telsiz teknolojisidir; diğer bir deyişle kulaklık ile, bağlı olduğu cihaz arasındaki cisimlere karşı duyarlıdır. Kulaklık ile, (arada duvar vb. olmadan) görüş hattındaki bağlı cihaz arasında en fazla 10 metre mesafeniz olmalıdır. Telefonun vücut üzerindeki konumu bile önem taşıyabilir.
FM radyo yayını almakla ilgili sorun yaşıyorum.	Kulaklıktaki pilin tamamen dolu olduğundan emin olun.
	Zayıf pil. Pili değiştirin. Telsiz yayını almak, içinde bulunduğunuz topografiye ve ortama bağlıdır. Alım gücünün düşük olduğu durumlarda alanı değiştirmeye çalışın.

## 11. ÜRÜNÜN KULLANIM ÖMRÜ

Ürününüzü, üretim tarihinden itibaren 5 yıl içinde değiştirmeniz önerilir. Ürünün kullanım ömrü büyük ölçüde ürünün depolandığı, kullanıldığı, servis ve bakım işlemlerinin yapıldığı ortama bağlı olacaktır. Kullanıcı, hizmet ömrünün ne zaman sona erdiğini belirlemek için ürünü düzenli olarak incelemelidir. Ürünün kullanım ömrünün sonuna gelmiş olabileceğini gösteren örnekler aşağıda verilmiştir:

- Çatlaklar, deformasyonlar, gevşek veya eksik parçalar gibi görünür kusurlar.
- İşitme koruyucunun sönümlenme performansında bozulma, ürünün elektronik ses reproduksiyon sisteminden tuhaf gültülüler duyulması veya anormal yüksek ses seviyeleri yaşanması.

**NOT:** Ürünün kullanım ömrü pilleri içermez.

## 12. TEMİZLİK VE BAKIM

Görsel bir 'pil durumu kontrolü' yapın. Pil sızıntısı veya herhangi bir kusur tespit edilirse, değiştirin.

Dış kapukları, kafa bandını ve kulak tamponlarını temizlemek için ılık su ve sabunla nemlendirilmiş bir bez kullanın.

**NOT:** Ses önleyiciji suya BATIRMAYIN.

Ses önleyici yağmur veya ter nedeniyle ıslanırsa susturucuları dışa doğru çevirin, kulak tamponlarını ve köpük astarları çıkarın ve yeniden monte etmeden önce kurumasını bekleyin. Kulak tamponları ve köpük astarlar kullanıma bağlı olarak yıpranabileceğinden, çatlama veya diğer hasarlara karşı düzenli aralıklarla kontrol edilmelidir. Düzenli kullanımlarda 3M tutarlı sönümleme, hijyen ve rahatlığı korumak amacıyla köpük astarların ve kulak tamponlarının yılda en az iki kez yenilenmesini önermektedir.

Sıcak ve nemli ortamlarda, kabul edilebilir hijyeni sağlamak için daha sık değiştirmek gerekebilir. Hasarlı kulak tamponları yenilenmelidir. Aşağıda verilen Yedek Parça Bölümüne başvurun.

### 12.1. KULAK TAMPONLARINI ÇIKARMA VE DEĞİŞTİRME

(Şekil H:11 - H:13)

**H:11** Kulak tamponunu çıkarmak için, parmaklarınızı kulak tamponunun iç kenarının altına kaydırın ve düz bir şekilde sıkıca çekerek çıkarın.

**H:12** Mevcut astar(lar)ı çıkarın ve yeni köpük astar(lar)ı takın.

**H:13** Kulak tamponunun bir kısmını kulaklığın oluşuna takın ve kulak tamponu yerine bir tıklama sesiyle oturana dek aksi taraftan bastırın.

### 12.2. DIŞ KABUKLARIN ÇIKARILMASI VE DEĞİŞTİRİLMESİ

(Şekil 1)

Dış kapukları çıkarmak için:

Parmaklarınızı veya bir aleti dış kapuk klipsinin kenarının altına geçirin ve dış kapuğun kilitini açmak için dışarı doğru ve aşağı yönde çekin. Kapuğu alt kenarından kaldırarak çıkarın.

Dış kapukları takmak için:

Kilit açma pozisyonunda olmasını sağlamak için, dış kapuğun klipsine bastırın. Dış kapuğun üst kenarındaki sekmeyi, kulaklığın üst kenarındaki yuvaya yerleştirin.

Bastırılan dış kapuk yerine tam oturduğunda, dış kapuğu kulaklığa kilitlemek için, klipsi yukarı doğru itin.

## 13. YEDEK PARÇA VE AKSESUARLAR

Tüm yedek parçalar ve aksesuarlar tüm pazarlarda bulunmayabilir.



Ürün numarası	İsim
HY82	Hijyen seti (EN, ANSI, CSA/ANSI ve AS/NZS)
HY80	HY80 Jel Sızdırmazlık Halkası (EN ve AS/NZS)
210300-664-GY/1	WS™ ALERT™ Kulaklıklar için kapaklar, parlak sarı, 1 çift
210300-664-RD/1	WS™ ALERT™ Kulaklıklar için kapaklar, kırmızı, 1 çift
210300-664-BA/1	WS™ ALERT™ Kulaklıklar için kapaklar, mavi, 1 çift
210300-664-OR/1	WS™ ALERT™ Kulaklıklar için kapaklar, turuncu, 1 çift
210300-664-RE/1	WS™ ALERT™ Kulaklıklar için kapaklar, pembe, 1 çift
210300-664-SV/1	WS™ ALERT™ Kulaklıklar için kapaklar, siyah, 1 çift
210300-664-GB/1	WS™ ALERT™ Kulaklıklar için kapaklar, neon yeşili, 1 çift
LR6NM	NiMH şarj edilebilir AA piller
MT53N-14/1	Elektret kollu mikrofon. 240 mm, rüzgar kalkanı M995/2 dahil, fişli
M995/2	M995 Konuşma mikrofonu için rüzgar kalkanı
HY100A	HY100A Clean Hijyen Pedi
HYM1000	Mikrofon koruması (4,5 metre)

## 14. SAKLAMA

- Ürünü, kullanım öncesinde ve sonrasında temiz ve kuru bir alanda saklayın.
- Ürünü her zaman orijinal ambalajında saklayın ve her türlü doğrudan ısı kaynağından veya doğrudan güneş ışığından, tozdan ve hasar verebilecek kimyasal maddelerden uzaktaki muhafaza edin.
- Saklama ısı aralığı: -20°C (-4°F) ile 40°C (104°F).
- Bağlı nem: <90%.
- Kafa Bandı ve Boyun Bandı sürümleri: Kafa bandına veya boyun bandına herhangi bir güç uygulanmadığından ve tamponların sıkıştırılmadığından emin olun.
- Taşıyıcı aksesuarı versiyonu: Susturucuların çalışma modu pozisyonunda (bkz. Şekil I:6) ve tamponların sıkıştırılmamış durumda olmasını sağlayın.
- **NOT:** Ürünü uzun süre kullanmayacaksanız, pillerini çıkarın.

## 15. SİMGELER

Bu bölüm genel bilgi amaçlıdır ve etiketlerde, ambalajlarda ve/veya ürünün kendisinde bulunabilecek farklı simgelerin anlamlarını açıklar.

Simge	Açıklama
	Yağmurdan uzak ve kuru ortamda (maks. %90 nem) saklayın.
	Ürünün saklanacağı maksimum ve minimum sıcaklık sınırları.
	Çalıştırma talimatları ile ilgili bilgiler. Cihaz çalıştırılırken, çalıştırma talimatları dikkate alınmalıdır.
	Cihazı çalıştırırken dikkatli olunmalıdır. İstenmeyen sonuçları önlemek için, mevcut durumda operatör farkındalığı veya operatör eylemi gerekmektedir.
	Ürünlerin ürettiği ülke. "CC", iki harfli ülke kodu CN = Çin, SE = İsveç veya PL = Polonya (ISO 3166-1) ile değiştirilecektir. Üretim tarihi YYYY/AA olarak belirtilmiştir.
	Bir ürünün üreticisi.
	WEEE (Elektrikli ve Elektronik Ekipman Atığı). Ürün, elektrikli ve elektronik bileşenler içermektedir ve standart çöp toplama araçlarına atılmamalıdır. Lütfen elektrikli ve elektronik ekipmanların imhasına ilişkin yerel yönergelere başvurun.
	Geri Dönüşürme Sembölü. Bu ürünü, elektrikli ve elektronik ekipmanlara özel bir geri dönüşürme istasyonunda geri dönüşürün.

## 16. GARANTİ VE SORUMLULUĞUN SINIRLANDIRILMASI

**NOT:** Aşağıdaki beyanlar Avustralya ve Yeni Zelanda için geçerli değildir. Tüketiciler yasal haklarına başvurmalıdır.

### 16.1. GARANTİ

Herhangi bir 3M Kişisel Güvenlik Bölümü ürününün malzeme veya işçilik açısından kusurlu bulunması veya belirli bir amaç için açık garanti ile bir şekilde uyumlu olmaması durumunda 3M'in yegane yükümlülüğü ve sizin tek başvuru yolunuz, konuyu zamanında bildirmeniz ve ürünün 3M'in yazılı talimatlarına uygun şekilde depolandığı, muhafaza edildiği ve kullanıldığının kanıtlanması kaydıyla, söz konusu parça veya ürünleri 3M'in inisiyatifli altında onarma, yenileme veya satın alma ücretini iade etmekle sınırlıdır.

**YASALARIN YASAKLADIĞI DURUMLAR DIŞINDA, BU GARANTİ KİŞİYE ÖZELDİR VE AÇIK VEYA ÖRTÜLÜ TÜM TİCARİ GARANTİLERİN, BELİRLİ BİR AMACA UYGUNLUK GARANTİLERİNİN VEYA KALİTEYE İLİŞKİN DİĞER GARANTİLERİN VEYA SÖZLEŞME KAYNAKLI ÇÖZÜMLERDEN, TİCARİ TEAMÜL VEYA GELENEKLERDEN DOĞAN GARANTİLERİN, MÜLKİYET HAKKI VE PATENT İHLALİ HARİÇ OLMAK KAYDIYLA YERİNE GEÇER.**

3M'in bu garanti kapsamında, yetersiz veya yanlış depolama, taşıma, veya bakım; ürün talimatlarının takip edilmemesi; veya üründe kaza, ihmal veya yanlış kullanım sonucunda meydana gelebilecek değişiklik veya hasar nedeniyle arızalanmış herhangi bir ürüne ilişkin herhangi bir yükümlülüğü bulunmamaktadır.

### 16.2. YÜKÜMLÜLÜĞÜN SINIRLANDIRILMASI

**YASALARIN YASAKLADIĞI DURUMLAR DIŞINDA 3M BU ÜRÜNDEN DOĞRUDAN, DOLAYLI, ÖZEL, TESADÜFİ VEYA NİHAİ OLARAK KAYNAKLANAN HERHANGİ BİR KAYIP VEYA HASARDAN (KÂR KAYBI DAHİL), İLERİ SÜRÜLEN HUKUKİ TEORİ DİKKATE ALINMAKSIZIN, HİÇBİR DURUMDA YÜKÜMLÜ OLMAYACAKTIR. BURADA BELİRTİLEN ÇÖZÜMLER KİŞİYE ÖZELDİR.**

### 16.3. DEĞİŞİKLİK YAPILMAMASI

Bu cihazda yapılacak değişiklikler, 3M Şirketinin yazılı izni olmadan gerçekleştirilmemelidir. Yetkilendirilmiş değişiklikler garantiyi ve kullanıcının cihazı çalıştırma yetkinliğini geçersiz kılabılır.

## 17. İMHA ETME

### 17.1. PİLİN İMHA EDİLMESİ

Şarj edilebilir pillerin birçoğunun yerel, eyalet/bölge ve ulusal yasalara uygun şekilde geri dönüştürülmesi gerekir. Pili veya pil paketini gereken şekilde geri dönüştürmek/imha etmek için, her zaman bölgenizde geçerli katı atık imha yönetmeliklerini izleyin. Ayrıca 3M Şirketi Birleşik Devletler ve Kanada'da, ürünlerimiz arasında yer alan şarj edilebilir pilleri gereken şekilde geri dönüştürmenize yardımcı olacak geri dönüştürme hizmetini sağlamak için Call2Recycle (RBRC) ile ortak çalışmaktadır. Bu hizmeti kullanabilmek için 1-800-8-BATTERY (1-800-822-8837) no'lu telefondan Call2Recycle pil geri dönüştürme bilgi destek hattını arayın veya [www.call2recycle.org](http://www.call2recycle.org) adresinden Call2Recycle'in çevrimiçi pil geri dönüştürme kılavuzuna başvurun.



### 17.2. ELEKTRONİK ATIK BERTARAFI

Avustralya: Müşteriler, kullanım ömürleri dolan elektronik eşyaların imhası için Yerel Konsey Belediye alanına başvurmalıdır.

Yeni Zelanda: Müşteriler, kullanım ömürleri dolan elektronik eşyaları yerel e-atık imha kutularına atmalıdır.

Cihaz, yerel yasa ve yönetmeliklere uygun olarak imha edilmelidir.

**3M Australia Pty Limited**  
1 Rivett Road  
North Ryde N.S.W. 2113  
+61 (1) 800 024 464

**3M (East) AG**  
"BRIDGE Plaza" 4th floor  
12 Bakikhanov street.  
Baku AZ1065, Azerbaijan  
+994 12 404 5050

**3M Belarus**  
**Представительство 3M в**  
**Беларуси, Бизнес-центр**  
**"Омега Таур", 5й этаж**  
Пр-т Дзержинского, 57  
220089 а/я 23 Минск, Беларусь  
+375 17 372 70 06

**3M Belgium bvba/sprl.**  
Hermeslaan 7  
1831 Diegem  
+32 2 722 51 11

**3M (East) AG Predstavništvo RS**  
Omladinskih brigada 90b,  
11070 Beograd.  
+381(0) 11 2209 400.

**3M България**  
Младост 4, бизнес парк офия,  
сграда 4, етаж 2  
1766 София, България  
тел: 02/9601911,  
факс 02/9601926

**3M 中国有限公司**  
上海市田林路222号, 中国  
邮编: 200233  
电话: 021-2210 533

**3M 香港有限公司**  
香港屈臣道15號  
維多利中心5字樓  
(852) 28066111

한국쓰리엠주식회사  
산업안전사업팀  
서울특별시 영등포구 여의도동  
27-3 하나대우증권빌딩 19층  
고객상담실: 080-033-4114  
(수신자부담)

**3M Česko, spol. s r.o.**  
V Parku 2343/24  
148 00 Praha 4  
Czech Republic  
+420 261 380 111

**3M Deutschland GmbH**  
Carl-Schurz-Str. 1  
41453 Neuss  
+49 2131 14 26 04

**3M Denmark a/s**  
Hannemanns Allé 53  
DK 2300 København S  
+45 43 48 01 00

**Tengiliður á Íslandi:**  
Hannemanns Allé 53  
DK 2300 København S  
+45 43480100

**3M (East) AG**  
Podružnica v Ljubljani  
Cesta v Gorice 8,  
SI-1000 Ljubljana  
+386 1 2003 630

**3M Eesti OÜ**  
Veerenni 40A,  
10138 Tallinn, Eesti.  
+372 6 115 900

**3M Egypt Trading Ltd.**  
Sofitel Tower, 19th Floor, Corniche  
El-Nil St.  
Maadi, Cairo  
+202 525 9007

**3M España S.L.**  
Juan Ignacio Luca de Tena, 19-25  
28027 Madrid  
+34 91 321 62 81

**3M France**  
1 Parvis de l'innovation S20203  
95006 Cergy Pontoise Cedex  
Tel: +33-1-30-31-61-61

**3M Gulf Ltd.**  
P.O. Box 20191  
Building 11, Third Floor,  
Dubai Internet City, Deira  
+ 971 4 367 0777

**3M Hellas MEPE**  
Κηφισίας 20, 151 25,  
Μαρούσι, Αθήνα, Ελλάδα  
+30 210 68 85 300

**3M Hungaria Kft.**  
Infopark E Épület,  
1117 Budapest  
Neumann János utca 1/E  
+36 1 270 7777

**3M India Ltd.**  
Post Box No: 5606, GPO,  
Bangalore - 560 001  
080 - 66595563

**3M Ireland**  
The Iveagh Building  
Carrickmines Park  
Dublin D18 X015  
Tel: +353 (0)1280 3555

**3M ישראל בע"מ**  
רחוב מדינת היהודים 59  
46120 הרצליה - 2042 ת.ד.  
+972 9 961 5000

**3M Italia srl.**  
Via Norberto Bobbio, 21  
20096 Pioletto (MI)  
+39 02 7035 1

**3M Қазақстан ЖШС**  
Қазақстан Республикасы, 050051  
Алматы қ., «Кектем-2» бизнес-  
орталығы, Фонвизин к-сі 17А, 3-ші  
қабатты  
тел.: +7 727 333 0000,  
факс: +7 727 333 0001

**3M Latvija SIA,**  
Ķelnes iela 1,  
Rīga, LV-1014, Latvija.  
+371 67 066 120

**3M Lietuva**  
A. Goštauto g. 40A  
LT-03163, Vilnius  
+370 5 216 07 80

**3M Nederland B.V.**  
Molengraaffsingel 29  
2629 JD Delft  
+31 (0)15 7822406

**3M New Zealand Limited**  
94 Apollo Drive, Rosedale  
AUCKLAND 0632, New Zealand  
+64 (0)800 364 357

**3M Norge AS**  
Tærudgata 16  
Postboks 300, 2001 Lillestrøm.  
Tlf: +47 06384

**3M (EAST)**  
**AG PODRUŽNICA RH**  
Avenija Većeslava Holjevca 40  
10010 Zagreb  
+385 1 2499 750

**3M Poland Sp. z o.o.**  
Aleja Katowicka 117,  
Kajetany K / Warszawa  
05-830 Nadarzyn  
+48 22 739 60 00

**3M España, S.L., Sucursal em**  
**Portugal, Edifício Office Oriente**  
Rua do Mar da China,  
nº 3 - 3º Piso A.  
1990-138 Lisboa.  
+351 21 313 4500

**3M România**  
Bucharest Business Park, Str.  
Menuetului 12, clădirea D, et.3,  
013713 Bucharest  
+40 21 2028000

**3M Россия**  
108811, г. Москва, п.  
Московский,  
Киевское ш., 22-й км, домовл.  
6, стр. 1  
+8 800 250 84 74

**3M Sanayi ve Ticaret A.S.**  
Barbaros Mah. Mor Sümbül Sok.  
No:7/3F 27-51  
Nidakule Ataşehir Güney 34746  
Ataşehir/İstanbul  
Telefon: (+90) 216 538 07 77

**3M (Schweiz) GmbH,**  
Eggstrasse 91, Postfach,  
8803 Rüschlikon, Switzerland,  
Tel: 044 724 90 90.

**3M Technologies Pte. Ltd.**  
10 Ang Mo Kio Street 65,  
Singapore 569059  
Tel: +65 6450 8888  
Emergency Tel: +65 6591 6888  
(8.15am - 5pm)

**3M Slovensko s.r.o.**  
Polus Tower II,  
Vajnorská 100/B,  
831 04 Bratislava, Slovensko  
Tel: +421 249 105 211

**3M South Africa**  
146a Kelvin Drive, Woodmead  
Sandton 2128, Johannesburg  
+27 11 806 2230

**Suomen 3M Oy**  
PL 600 (Keilaranta 6)  
02151 Espoo  
p. +358 9 525 21

**3M Svenska AB**  
Herjårvä torg 4  
170 67 Solna  
+46 8 92 21 00

**3M United Kingdom PLC**  
3M Centre, Cain Road  
Bracknell, Berkshire, RG12 8HT  
+44 870 60 800 60

**3M Österreich GmbH**  
Kranichberggasse 4  
1120 Wien  
+43 1 86686 0

**3M Personal Safety Division**

3M Center, Building 0235-02-  
W-70  
St. Paul, MN 55144-1000  
Technical Assistance:  
1-800-243-4630

**3M Personal Safety Division,  
3M**

Mexico S.A. de C.V.  
Av. Santa Fe No. 190  
Col. Santa Fe, Del. Alvaro  
Obregon  
Mexico D.F. 01210

**3M Personal Safety Division**

3M Canada Company,  
P.O. Box 5757  
London, Ontario, N6A 4T1  
Technical Assistance :  
1 800 267-4414

**3M Japan Limited**

6-7-29, Kita-Shinagawa  
Shinagawa-ku,  
Tokyo 141-8684,  
Japan

**3M Thailand Limited**

Semmitr Tower,159 Asoke  
montri Rd.,  
Klongtoey Nua,Wattana,BKK  
10110  
02-2608577#1305

**PT 3M Indonesia**

Perkantoran Hijau Arkadia,  
Tower F, It 8  
Jl. TB. Simatupang Kav. 88  
Jakarta Selatan 12520  
Indonesia,  
62-21-2997-4000 (hunting)

**3M Україна**

Бізнес-центр "Горизонт  
Парк", 7  
пов., вул. М. Амосова, 12,  
Київ  
03680, Київ, Україна  
тел: +38 (044) 490 57 7

**3M Personal Safety Division**

3M Svenska AB, Box 2341  
SE-331 02 Värnamo  
Sweden  
[www.3M.com/PELTOR](http://www.3M.com/PELTOR)  
+46 370 65 65 00

**3M Personal Safety Division**

3M Center, Building 235-2W-70  
St. Paul, MN 55144-1000

**FOR MORE INFORMATION****In United States of America, contact:**

[www.3M.com](http://www.3M.com)/PELTOR  
Technical Service: 1-800-665-2942  
Customer Service: 1-800-328-1667  
[www.3M.com/workersafety](http://www.3M.com/workersafety)  
[PELTOR.comms@mmm.com](mailto:PELTOR.comms@mmm.com)

**In Canada, contact:**

Technical Service: 1-855-484-3093  
Customer Service: 1-800-364-3577  
[www.3M.ca/Safety](http://www.3M.ca/Safety)  
[PELTOR.comms.canada@mmm.com](mailto:PELTOR.comms.canada@mmm.com)

3M, PELTOR and WS are trademarks of  
3M Company, used under license in  
Canada.

© 2023, 3M. All rights reserved.

The Bluetooth® word mark and logos are  
registered trademarks owned by Bluetooth  
SIG, Inc. and any use of such marks by  
3M Company is under license.

Patent: [www.3M.com/patent](http://www.3M.com/patent)

Please recycle.

**3M Personal Safety Division**

**3M Canada Company**  
P.O. Box 5757, London, Ontario N6A 4T1

**Division de la protection  
individuelle - 3M Company Canada**

3M Canada, C.P. 5757  
London (Ontario) N6A 4T1

**FOR MORE INFORMATION/POUR  
OBTENIR DE PLUS AMPLES  
RENSEIGNEMENTS****In Canada, contact/Au Canada,  
communiquer avec :**

Internet : [www.3M.ca/safety](http://www.3M.ca/safety)  
Technical Assistance/Assistance  
technique : 1 800 267-4414  
Customer Care Center/ Centre d'aide à la  
clientèle: 1 800 364-3577

3M, PELTOR et WS sont des marques de  
commerce de la compagnie 3M, utilisées  
sous licence au Canada.

© 2023, 3M. Tous droits réservés.

La marque verbale et les logos Bluetooth®  
sont des marques déposées de Bluetooth  
SIG, Inc. et toute utilisation de ces marques  
par 3M est sous licence.

[www.3M.com/patent](http://www.3M.com/patent)

Veuillez recycler.