

DOMETIC AIR CONDITIONER FRESHWELL

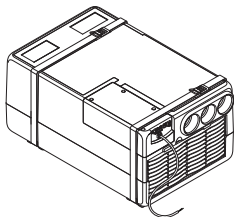

FreshWell FWX4350EHP

EN	Under-bench air conditioner Short Installation and Operating Manual..... 13	SK	Klimatizačné zariadenie do úložného priestoru Krátky návod na montáž a obsluhu..... 124
DE	Staukastenklimateanlage Montage- und Bedienungskurzanleitung..... 22	CS	Klimatizace do zavazadlového prostoru Stručný návod k montáži a obsluze..... 133
FR	Climatiseur de coffre Bref manuel d'installation et d'utilisation..... 32	HU	Tárolóládás klímaberendezés Rövid leírókézikönyv..... 142
ES	Equipo de aire acondicionado de cajón Guía breve de instalación y funcionamiento..... 41	HR	Klima-uređaj za montažu ispod klupe Kratke upute za montažu i rukovanje..... 151
PT	Sistema de climatização para caixa de arrumação Breve Instalação e Manual de Operações..... 50	TR	Zemin tipi klima Kısa Kurulum ve Kullanım Kılavuzu..... 160
IT	Climatizzatore per il vano di carico Guida rapida di installazione e d'uso..... 60	SL	Klimatska naprava za vgradnjo pod klop Kratka navodila za montažo in uporabo..... 169
NL	Airco onder de bank Beknopte montagehandleiding en gebruiksaanwijzing..... 69	RO	Aparat de aer condiționat cu montare sub banchetă Manual scurt de instalare și de utilizare..... 178
DA	Klimaenlæg til monterig i et magasin Kort installations- og betjeningsvejledning..... 78	BG	Климатик за монтиране под пейка Кратко ръководство за инсталация и работа..... 187
SV	Klimatanläggning för förvaringsutrymmen Snabbguide för installation och användning..... 87	ET	Põrandale paigaldatav kliimaseade Lühike paigaldus- ja kasutusjuhend..... 196
NO	Takboksclimateanlegg Kort monterings- og brukerveiledning..... 96	EL	Κλιματιστικό κάτω πάγκου Συνοπτικό εγχειρίδιο τοποθέτησης και χρήσης..... 205
FI	Penkin alle asennettava ilmastointilaitte Pikaohje asennusta ja käyttöä varten..... 105	LT	Grindinis oro kondicionierius Trumpas montavimo ir naudojimo vadovas..... 215
PL	Klimatyzator umieszczany w schowku Krótka instrukcja montażu i obsługi..... 114	LV	Zem krēsļa uzstādāms gaisa kondicionētājs Īsā uzstādīšanas un lietošanas rokasgrāmata..... 224

Copyright

© 2023 Dometic Group. The visual appearance of the contents of this manual is protected by copyright and design law. The underlying technical design and the products contained herein may be protected by design, patent or be patent pending. The trademarks mentioned in this manual belong to Dometic Sweden AB. All rights are reserved.

List of Figures

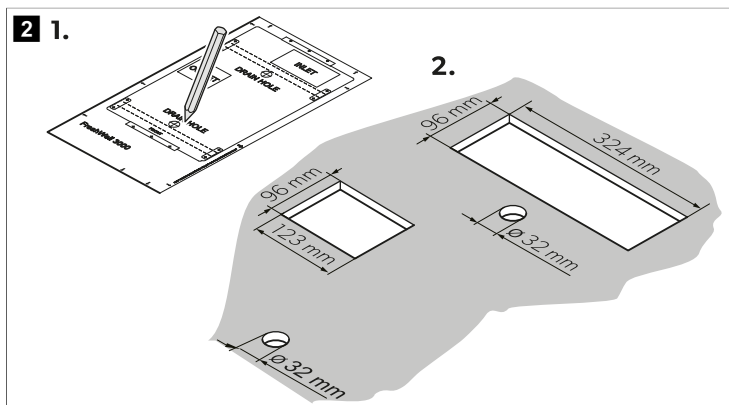
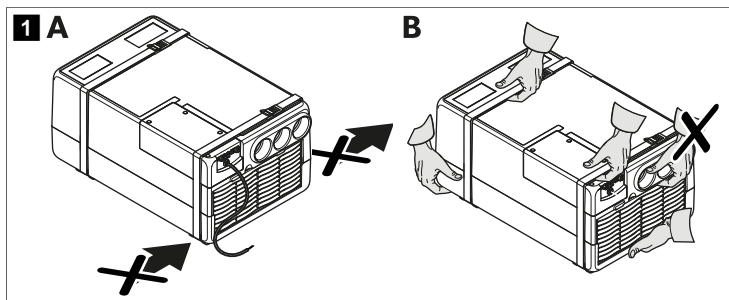

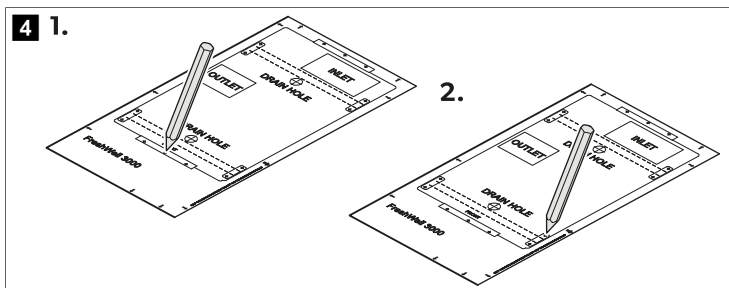
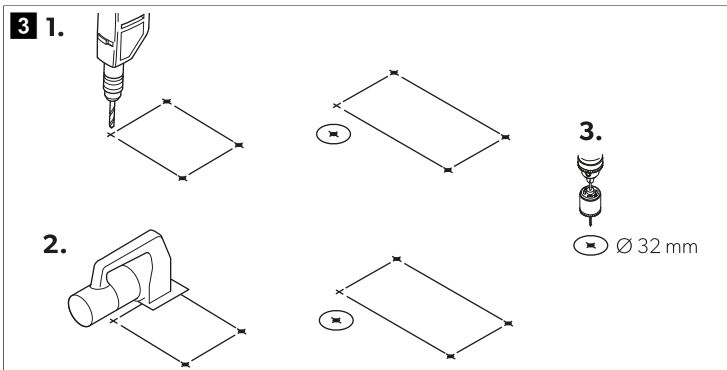

5

1.

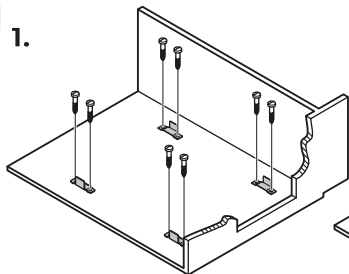

2.

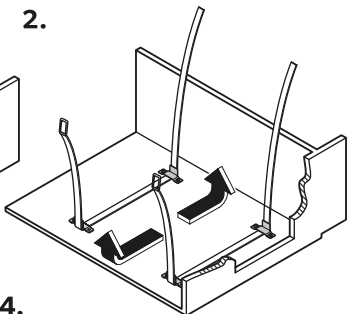

3.

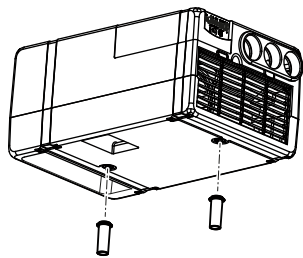

4.

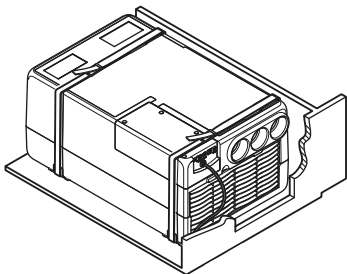

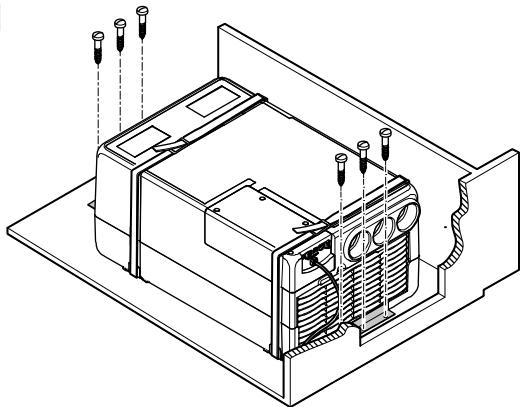
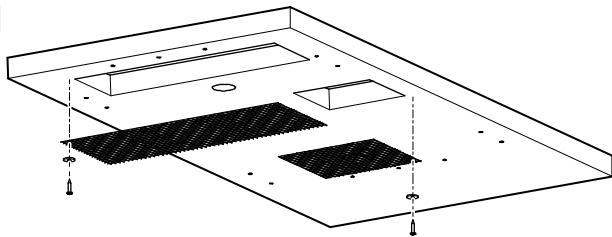
6**7**

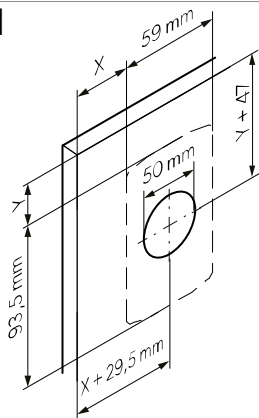
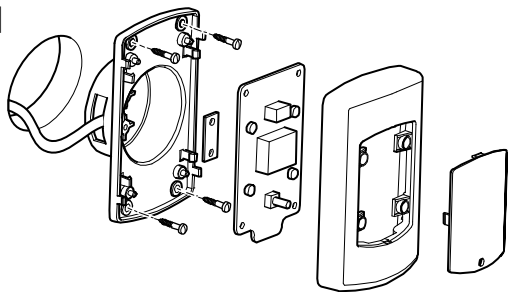
8**9**

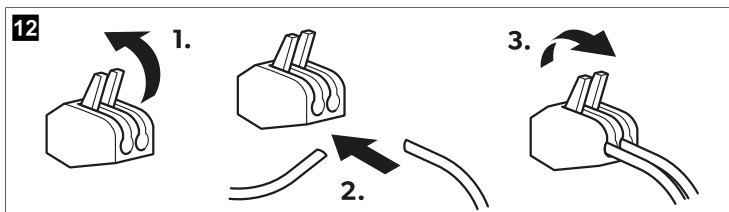
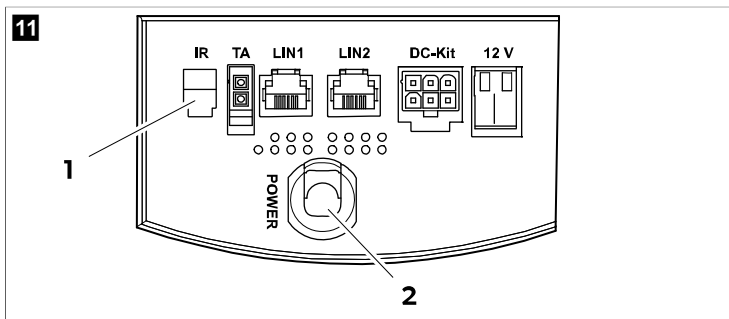
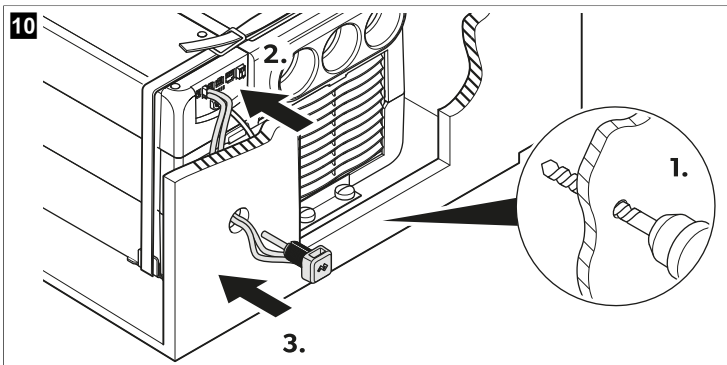

13

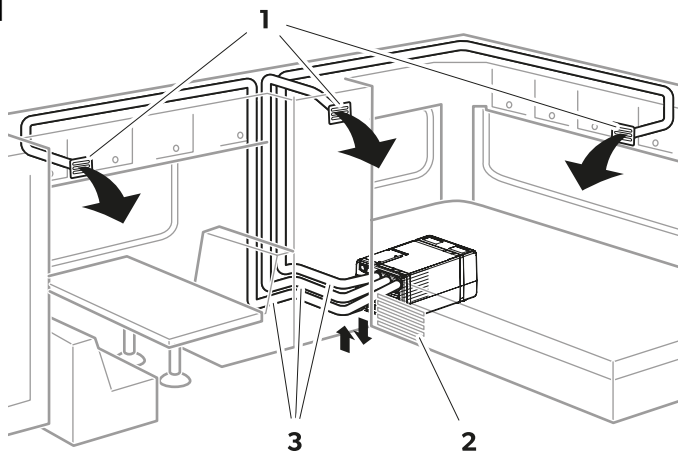

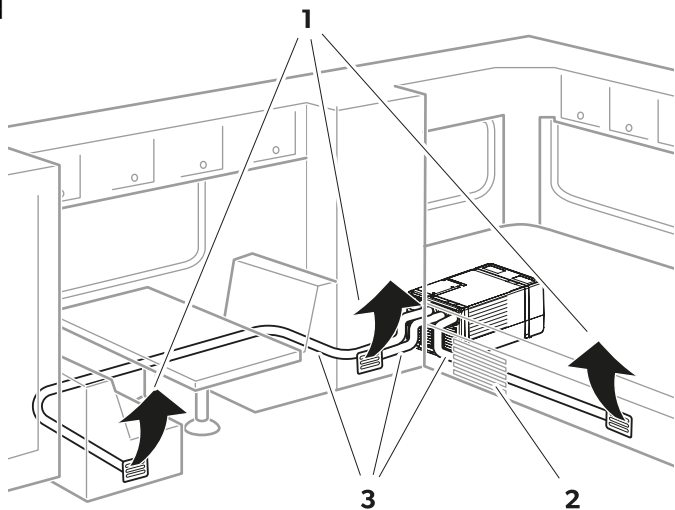
14**15****ON****Standby****OFF****230 V**

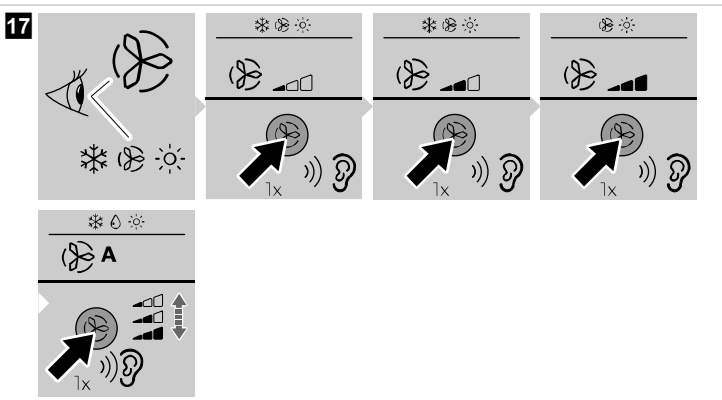
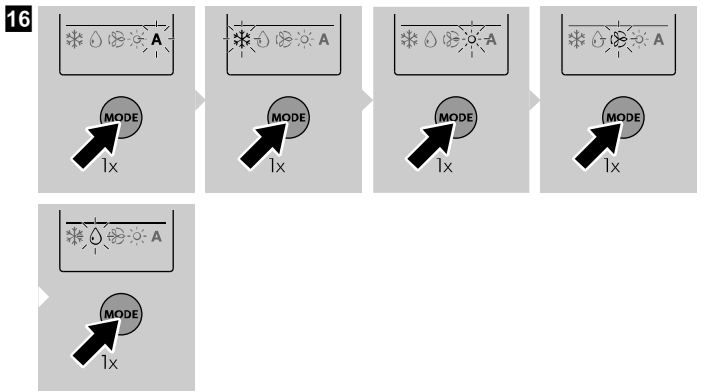

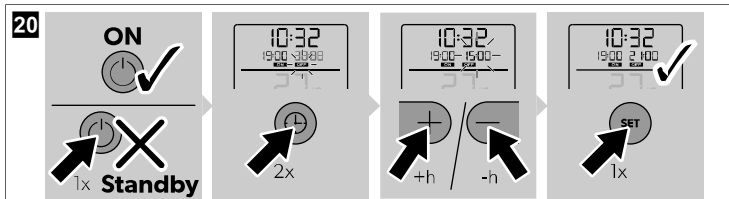
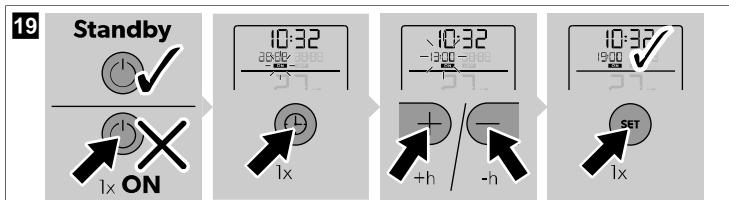
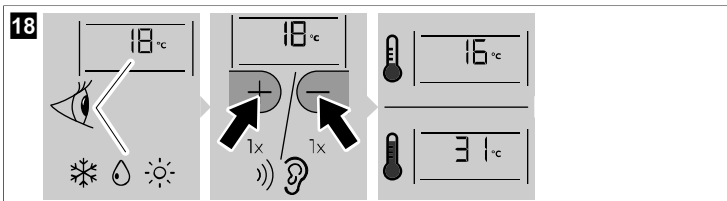

21

10:32
26.88 38.88



10:32
-13.00 -14.88

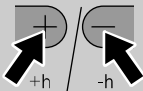

10:32
19.00 38.88



10:32
19.00 15.00

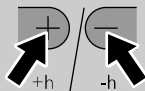

10:32
19.00 21.00 ✓

**22**

10:32
19.00 21.00



10:32
23°C
❄️ 💧 ☀️ A

23

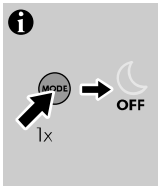
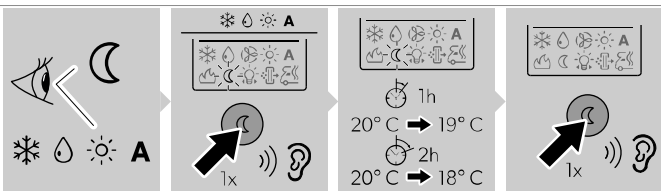

English

1	Important notes.....	13
2	Related documents.....	13
3	Explanations of symbols on the device.....	13
4	Safety instructions.....	14
5	Target group.....	16
6	Intended use.....	16
7	Installation.....	17
8	Before first use.....	18
9	Operating.....	19
10	Warranty.....	20
11	Disposal.....	21

1 Important notes

Please read these instructions carefully and follow all instructions, guidelines, and warnings included in this product manual in order to ensure that you install, use, and maintain the product properly at all times. These instructions **MUST** stay with this product.

By using the product, you hereby confirm that you have read all instructions, guidelines, and warnings carefully and that you understand and agree to abide by the terms and conditions as set forth herein. You agree to use this product only for the intended purpose and application and in accordance with the instructions, guidelines, and warnings as set forth in this product manual as well as in accordance with all applicable laws and regulations. A failure to read and follow the instructions and warnings set forth herein may result in an injury to yourself and others, damage to your product or damage to other property in the vicinity. This product manual, including the instructions, guidelines, and warnings, and related documentation, may be subject to changes and updates. For up-to-date product information, please visit documents.dometic.com.

2 Related documents



Find the installation and operating manual online on qr.dometic.com/be5j9v.

3 Explanations of symbols on the device



Warning! Low burning velocity material.



Read the operating manual.



Read the service manual.

4 Safety instructions

General safety



WARNING! Electrocutation hazard

- Installation, maintenance, and repairs of the device must only be carried out by qualified personnel who are familiar with the risks involved when handling refrigerant and air conditioning systems as well as the relevant regulations. For repair service contact the service center in your country (see dometic.com/dealer).
- If the device's power cable is damaged, the power cable must be replaced by the manufacturer, a service agent, or a similarly qualified person in order to prevent safety hazards.



WARNING! Fire hazard

- Do not use the device near flammable fluids.
- Ensure that no combustible objects are stored or installed near the air outlet. A distance of at least 50 cm must be kept.
- Do not undo the upper cover of the device in the event of a fire. Use approved extinguishing agents instead. Do not use water to extinguish fires.
- The refrigerant in the refrigerant circuit is highly flammable and in the event of a leakage combustible gases could build up if the device is in a small room. In the event of any damage to the refrigerant circuit: Keep open flames and potential ignition sources away from the device. Ventilate the room well. Switch off the device.
- The appliance shall be stored in a room without continuously operating ignition sources such as open flames, an operating gas appliance or an operating electric heater.
- Under no circumstances shall potential sources of ignition be used in the searching for or detection of refrigerant leaks. A halide torch (or any other detector using a naked flame) shall not be used.

- Do not use means to accelerate the defrosting process or to clean, other than those recommended by the manufacturer.
- Do not pierce or burn the appliance.
- Be aware that refrigerants may not contain an odor.



WARNING! Risk of injury

- Do not operate the device if it is visibly damaged.
- This device can be used by children aged from 8 years and above and persons with reduced physical, sensory or mental capabilities or lack of experience and knowledge if they have been given supervision or instruction concerning use of the device in a safe way and understand the hazards involved.
- **Electrical devices are not toys.** Always keep and use the device out of the reach of very young children or infirm persons.
- Children shall not play with the device.
- Cleaning and user maintenance shall not be made by children without supervision.
- Do not make any alterations or conversions to the device.
- Do **not** reach into air outlets or insert any foreign objects in the underbench air conditioner.
- Do not open or damage the refrigerant circuit under any circumstances.
- Maintenance shall only be performed as recommended by the equipment manufacturer. Maintenance and repair requiring the assistance of other qualified personnel shall be carried out under the supervision of the person competent in the use of flammable refrigerants.



NOTICE! Damage hazard

- If faults occur in the device's refrigerant circuit, the device must be checked by a specialist company and properly repaired. The refrigerant must never be released into the air.
- Do not apply heavy objects or pressure on the device.
- Do not expose the under-bench air conditioner to water.

Installing the device safely



WARNING! Risk of injury

- The device must be installed securely so that it cannot fall down.
- Attach and lay the cables so that they cannot be tripped over or damaged.



NOTICE! Damage hazard

- Ensure that the voltage specification on the data plate is the same as the voltage specification of the power supply.
- Use cable ducts to lay cables through walls with sharp edges.
- Do not lay loose or bent cables next to electrically conductive materials.
- Do not pull on the cables.

Operating the device safely



WARNING! Electrocutation hazard

Always disconnect the power supply when working on the device.



CAUTION! Risk of injury

Do not touch the device during operation. The device contains hot and cold components, moving parts, and electrical items which may cause injury.



NOTICE! Damage hazard

Avoid strong vibrations. The device will not work properly if it is exposed to strong vibrations.

5 Target group



The mechanical and electrical installation and setup of the device must be performed by a qualified technician who has demonstrated skill and knowledge related to the construction and operation of automotive and household equipment and installations, and who is familiar with the applicable regulations of the country in which the equipment is to be installed and/or used, and has received safety training to identify and avoid the hazards involved.

6 Intended use

The under-bench air conditioner is intended to be installed in motor homes, caravans, and other vehicles with habitation compartments.

The under-bench air conditioner is **not** suitable for installation in:

- Houses and apartments
- Trucks and passenger vehicles
- Construction machinery, agricultural machinery, or similar equipment
- Boats and cruise liners
- Trains and airplanes

This product is only suitable for the intended purpose and application in accordance with these instructions.

This manual provides information that is necessary for proper installation and/or operation of the product. Poor installation and/or improper operating or maintenance will result in unsatisfactory performance and a possible failure.

The manufacturer accepts no liability for any injury or damage to the product resulting from:

- Incorrect assembly or connection, including excess voltage
- Incorrect maintenance or use of spare parts other than original spare parts provided by the manufacturer
- Alterations to the product without express permission from the manufacturer
- Use for purposes other than those described in this manual

Dometic reserves the right to change product appearance and product specifications.

7 Installation



DANGER! Electrocutation hazard

Disconnect all power supplies when working on the under-bench air conditioner.

Transporting the under-bench air conditioner

- > Transport the under-bench air conditioner as shown:

 **Fig. 1 on page 1**

Mounting the under-bench air conditioner

1. Marking openings:

 **Fig. 2 on page 1**

2. Cutting openings:

 **Fig. 3 on page 2**

3. Marking the mounting brackets:

 **Fig. 4 on page 2**

4. Installing the fastening brackets and belts:

 **Fig. 5 on page 3**

5. Installing the angle sections:

 **Fig. 6 on page 4**

6. Installing the external grids:

 **Fig. 7 on page 4**

7. Installing the receiver (optional):

 **Fig. 8 on page 5**

 **Fig. 9 on page 5**

8. Installing the temperature sensor:

 **Fig. 10 on page 6**

9. Laying the connecting cables:



DANGER! Electrocutation hazard

Ensure that no voltage is applied to electrically operated components before carrying out any work on them.



Note Required cable cross-section:

- Length < 7.5 m: 1.5 mm²
- Length > 7.5 m: 2.5 mm²

 **Fig. 11** on page 6

No.	Description
1	Receiver socket
2	230 V~ cable for 230 V~ socket
3	Room temperature sensor

10. Connect the under-bench air conditioner to a power supply using the fast connectors.

 **Fig. 12** on page 6

11. Installing the air ducting:

Placement of the air ducting for efficient cooling:  **Fig. 13** on page 7

Placement of the air ducting for efficient heating:  **Fig. 14** on page 8

No.	Description
1	Air ducting
2	Recirculation air opening
3	Ventilation pipes

8 Before first use



Note

Ensure that both the air intake opening and the air nozzles are free. All ventilation grilles must always be kept free to ensure that the under-bench air conditioner is able to operate at maximum capacity.

Setting the remote control

1. Insert the batteries (see Replacing the remote control batteries).
✓ The display shows all symbols for 5 s.
2. Press simultaneously the and buttons during this 5 s.
✓ The display shows the default model number.

3. Press simultaneously **+** and **-** button within 3 s to select the model number:
 - FreshWell: **02**
 - FreshJet: **07**
 - FreshLight: **11**
- ✓ The display shows all symbols for 5 s. Afterwards the remote control is ready for operation.

Setting the time

1. Ensure that the under-bench air conditioner is switched **on** (Switching the under-bench air conditioner on or to standby).
 2. Press and hold the  button for 2 s.
- ✓ The time display flashes.
3. Use the **+** or **-** button to set the current time.



Note Press the **+** or **-** longer than 2 s to increase or decrease the time faster.

4. Press the **SET** button to confirm the set time setting.

9 Operating

The under-bench air conditioner can be operated via the remote control.





Proceed as shown:

- > Switching the under-bench air conditioner on and to stand-by:









Fig. 15 on page 8

- > Selecting the air conditioning mode:

Air conditioning mode	Display message	Description
Automatic	A	The under-bench air conditioner regulates the interior temperature to the set temperature by heating or cooling and controlling the required blower speed.
Cooling		The under-bench air conditioner cools the interior temperature to the set temperature with the configured blower settings.
Heating		The under-bench air conditioner heats the interior temperature to the set temperature with the configured blower settings.
Circulating air		The blower operates to circulate air without heating or cooling with the configured blower settings.
Dehumidification		The under-bench air conditioner regulates the interior temperature to the set temperature by cooling and controlling the required blower speed. In addition, the under-bench air conditioner removes moisture from the air.

Air conditioning mode	Display message	Description
Sleep		The set temperature is modified by 1 °C after 1 h and by 2 °C after 2 h. The under-bench air conditioner automatically adjusts the room temperature to a suitable sleeping temperature.

- > Setting the blower speed manually when using the “Cooling” () , “Heating” () or “Circulating air” () mode:

Display message		Description
Symbol	Code	
	F1	Low blower level
	F2	Medium blower level
	F3	High blower level Not available in the “Cooling” () mode.
		Automatic blower mode, only available in the “Cooling” () and “Heating” () modes.

- > Selecting the air conditioning mode:

 **Fig. 16 on page 9**

- > Setting the blower speed manually:

 **Fig. 17 on page 9**

- > Setting the temperature:

 **Fig. 18 on page 10**

- > Setting the switch-on timer:

 **Fig. 19 on page 10**

- > Setting the switch-off timer:

 **Fig. 20 on page 10**

- > Setting the switch-on and switch-off timer simultaneously:

 **Fig. 21 on page 11**

- > Canceling the timer settings:

 **Fig. 22 on page 11**

- > Activating the sleep function:

 **Fig. 23 on page 12**

10 Warranty

The statutory warranty period applies. If the product is defective, please contact the manufacturer’s branch in your country (see dometic.com/dealer) or your retailer.

For repair and warranty processing, please include the following documents when you send in the device:

- A copy of the receipt with purchasing date
- A reason for the claim or description of the fault

Note that self-repair or nonprofessional repair can have safety consequences and might void the warranty.

11 Disposal



WARNING! Fire hazard

- The refrigerant is highly flammable. Do not open or damage the refrigerant circuit.
- The insulation of the device contains an insulating gas (see data plate). Do not damage the insulation.



Recycling products with non-replaceable batteries, rechargeable batteries or light sources:

- If the product contains any non-replaceable batteries, rechargeable batteries or light sources, you don't have to remove them before disposal.
- If you wish to finally dispose of the product, ask your local recycling center or specialist dealer for details about how to do this in accordance with the applicable disposal regulations.
- The product can be disposed free of charge.



Recycling packaging material: Place the packaging material in the appropriate recycling waste bins wherever possible.

Deutsch

1	Wichtige Hinweise.....	22
2	Zugehörige Dokumente.....	22
3	Erklärung der Symbole am Gerät.....	22
4	Sicherheitshinweise.....	23
5	Zielgruppe.....	26
6	Bestimmungsgemäßer Gebrauch.....	26
7	Installation.....	26
8	Vor dem ersten Gebrauch.....	28
9	Bedienung.....	29
10	Garantie.....	30
11	Entsorgung.....	31

1 Wichtige Hinweise

Lesen und befolgen Sie bitte alle Anweisungen, Richtlinien und Warnhinweise in diesem Produkthandbuch sorgfältig, um sicherzustellen, dass Sie das Produkt ordnungsgemäß installieren und stets ordnungsgemäß betreiben und warten. Diese Anleitung MUSS bei dem Produkt verbleiben.

Durch die Verwendung des Produktes bestätigen Sie hiermit, dass Sie alle Anweisungen, Richtlinien und Warnhinweise sorgfältig gelesen haben und dass Sie die hierin dargelegten Bestimmungen verstanden haben und ihnen zustimmen. Sie erklären sich damit einverstanden, dieses Produkt nur für den angegebenen Verwendungszweck und gemäß den Anweisungen, Richtlinien und Warnhinweisen dieses Produkthandbuchs sowie gemäß allen geltenden Gesetzen und Vorschriften zu verwenden. Eine Nichtbeachtung der hierin enthaltenen Anweisungen und Warnhinweise kann zu einer Verletzung Ihrer selbst und anderer Personen, zu Schäden an Ihrem Produkt oder zu Schäden an anderem Eigentum in der Umgebung führen. Dieses Produkthandbuch, einschließlich der Anweisungen, Richtlinien und Warnhinweise, sowie die zugehörige Dokumentation können Änderungen und Aktualisierungen unterliegen. Aktuelle Produktinformationen finden Sie unter documents.dometic.com.

2 Zugehörige Dokumente



Die Montage- und Bedienungsanleitung finden Sie online unter qr.dometic.com/be5j9v.

3 Erklärung der Symbole am Gerät



Warnung! Material mit geringer Abbrandgeschwindigkeit.



Lesen Sie die Bedienungsanleitung.



Lesen Sie das Servicehandbuch.

4 Sicherheitshinweise

Grundlegende Sicherheit



WARNUNG! Gefahr durch Stromschlag

- Die Installation, Wartung und Reparaturen des Geräts dürfen nur von Fachkräften durchgeführt werden, die mit den Gefahren beim Umgang mit Kühlmittel und Klimaanlage sowie den einschlägigen Vorschriften vertraut sind. Wenn Reparaturen notwendig sind, wenden Sie sich an den Kundendienst in Ihrem Land (siehe dometic.com/dealer).
- Wenn das Netzkabel des Geräts beschädigt ist, muss das Netzkabel durch den Hersteller, einen Kundendienstmitarbeiter oder eine entsprechend ausgebildete Fachkraft ersetzt werden, um Gefahren zu verhindern.



WARNUNG! Brandgefahr

- Setzen Sie das Gerät nicht in der Nähe von entflammaren Flüssigkeiten ein.
- Achten Sie darauf, dass brennbare Gegenstände nicht im Bereich des Luftaustritts gelagert oder montiert sind. Der Abstand muss mindestens 50 cm betragen.
- Im Falle von Feuer lösen Sie nicht den oberen Deckel des Geräts. Verwenden Sie stattdessen zugelassene Löschmittel. Verwenden Sie kein Wasser zum Löschen.
- Das Kältemittel im Kühlkreislauf ist leicht entflammbar. Wenn sich das Gerät in einem kleinen Raum befindet, können sich im Fall eines Lecks brennbare Gase ansammeln. Bei einer Beschädigung des Kühlkreislaufs: Halten Sie offene Flammen und potenzielle Zündquellen vom Gerät fern. Lüften Sie den Raum gut. Schalten Sie das Gerät aus.
- Das Gerät muss in einem Raum aufbewahrt werden, in dem keine Zündquellen wie offene Flammen, ein in Betrieb befindliches Gasgerät oder ein in Betrieb befindliches elektrisches Heizgerät ständig in Betrieb sind.

- Auf keinen Fall dürfen bei der Suche nach Kältemittellecks oder beim Aufspüren von Kältemittellecks potenzielle Zündquellen verwendet werden. Ein Halogenidbrenner (oder ein anderer Detektor mit offener Flamme) darf nicht verwendet werden.
- Verwenden Sie keine anderen als die vom Hersteller empfohlenen Mittel zur Beschleunigung des Abtauprozesses oder zur Reinigung.
- Das Gerät darf nicht durchstoßen oder verbrannt werden.
- Beachten Sie, dass Kältemittel möglicherweise keinen Geruch aufweisen.



WARNUNG! Verletzungsgefahr

- Wenn das Gerät sichtbare Beschädigungen aufweist, dürfen Sie es nicht in Betrieb nehmen.
- Dieses Gerät kann von Kindern ab 8 Jahren und von Personen mit verringerten physischen, sensorischen oder mentalen Fähigkeiten oder Mangel an Erfahrung und/oder Wissen verwendet werden, wenn diese Personen beaufsichtigt werden oder im sicheren Gebrauch des Geräts unterwiesen wurden und die daraus resultierenden Gefahren verstanden haben.
- **Elektrogeräte sind kein Kinderspielzeug!** Verwahren und benutzen Sie das Gerät außerhalb der Reichweite kleiner Kinder und gebrechlicher Personen.
- Kinder dürfen nicht mit dem Gerät spielen.
- Reinigung und Benutzerwartung dürfen nicht durch unbeaufsichtigte Kinder durchgeführt werden.
- Führen Sie keine Änderungen oder Umbauten am Gerät durch!
- Greifen Sie **nicht** in Lüftungsauslässe und führen Sie keine Fremdgegenstände in die Staukastenklimateanlage ein.
- Öffnen oder beschädigen Sie auf keinen Fall den Kühlkreislauf.
- Die Wartung darf nur gemäß den Empfehlungen des Geräteherstellers durchgeführt werden. Wartungs- und Reparaturarbeiten, die die Hilfe anderer qualifizierter Personen erfordern, sind unter der Aufsicht der für den Umgang mit brennbaren Kältemitteln geschulten Person durchzuführen.



ACHTUNG! Beschädigungsgefahr

- Treten Fehler im Kühlmittelkreislauf des Geräts auf, so muss das Gerät von einem Fachbetrieb geprüft und ordnungsgemäß instand gesetzt werden. Auf keinen Fall darf das Kältemittel in die freie Atmosphäre abgelassen werden.
- Stellen Sie keine schweren Gegenstände auf das Gerät und üben Sie keinen Druck darauf aus.
- Setzen Sie die Staukastenklimaanlage nicht Wasser aus.

Sichere Installation des Geräts



WARNUNG! Verletzungsgefahr

- Das Gerät muss so sicher installiert werden, dass es nicht herabfallen kann.
- Verlegen und befestigen Sie die Leitungen so, dass keine Stolpergefahr besteht und eine Beschädigung des Kabels ausgeschlossen ist.



ACHTUNG! Beschädigungsgefahr

- Stellen Sie sicher, dass die Spannungsangabe auf dem Typenschild mit der Spannungsangabe der Stromversorgung übereinstimmt.
- Müssen Leitungen durch scharfkantige Wände geführt werden, so verwenden Sie Leerrohre bzw. Leitungsdurchführungen.
- Verlegen Sie keine losen oder scharf abgeknickten Leitungen an elektrisch leitenden Materialien.
- Ziehen Sie nicht an den Leitungen.

Sicherheit beim Betrieb des Gerätes



WARNUNG! Gefahr durch Stromschlag

Unterbrechen Sie bei Arbeiten am Gerät immer die Stromversorgung.



VORSICHT! Verletzungsgefahr

Berühren Sie das Gerät nicht, während es sich in Betrieb befindet. Das Gerät enthält heiße und kalte Komponenten, bewegliche Teile und elektrische Teile, die Verletzungen verursachen können.



ACHTUNG! Beschädigungsgefahr

Vermeiden Sie starke Vibrationen. Das Gerät funktioniert nicht ordnungsgemäß, wenn es starken Vibrationen ausgesetzt ist.

5 Zielgruppe



Die mechanische und elektrische Installation und Einrichtung des Geräts müssen von einer qualifizierten Fachkraft durchgeführt werden, die ihre Fähigkeiten und Kenntnisse im Zusammenhang mit dem Aufbau und der Bedienung von Kfz-Anlagen und Haushaltsgeräten und -Installationen unter Beweis gestellt hat und die mit den geltenden Vorschriften des Landes, in dem das Gerät installiert und/oder verwendet werden soll, vertraut ist und eine Sicherheitsschulung erhalten hat, um die damit verbundenen Gefahren zu erkennen und zu vermeiden.

6 Bestimmungsgemäßer Gebrauch

Die Staukastenklimaanlage ist für die Installation in Wohnmobile, Wohnwagen und andere Fahrzeuge mit Wohnräumen vorgesehen.

Die Staukastenklimaanlage ist **nicht** geeignet für einen Einbau in:

- Häuser und Wohnungen
- Lkw und Pkw
- Baumaschinen, Landmaschinen oder ähnliche Geräte
- Boote und Kreuzfahrtschiffe
- Züge und Flugzeuge

Dieses Produkt ist nur für den angegebenen Verwendungszweck und die Anwendung gemäß dieser Anleitung geeignet.

Dieses Handbuch enthält Informationen, die für die ordnungsgemäße Installation und/oder den ordnungsgemäßen Betrieb des Produkts erforderlich sind. Installationsfehler und/oder ein nicht ordnungsgemäßer Betrieb oder eine nicht ordnungsgemäße Wartung haben eine unzureichende Leistung und u. U. einen Ausfall des Geräts zur Folge.

Der Hersteller übernimmt keine Haftung für Verletzungen oder Schäden am Produkt, die durch Folgendes entstehen:

- Unsachgemäße Montage oder falscher Anschluss, einschließlich Überspannung
- Unsachgemäße Wartung oder Verwendung von anderen als den vom Hersteller gelieferten Original-Ersatzteilen
- Veränderungen am Produkt ohne ausdrückliche Genehmigung des Herstellers
- Verwendung für andere als die in der Anleitung beschriebenen Zwecke

Dometic behält sich das Recht vor, das Erscheinungsbild des Produkts und dessen technische Daten zu ändern.

7 Installation



GEFAHR! Gefahr durch Stromschlag

Unterbrechen Sie bei Arbeiten an der Staukastenklimaanlage alle Stromversorgungen!

Staukastenklimaanlage transportieren

- > Transportieren Sie die Staukastenklimaanlage wie gezeigt:

 **Abb. 1** auf Seite 1

Staukastenklimaanlage montieren

1. Öffnungen markieren:

 **Abb. 2** auf Seite 1

2. Öffnungen ausschneiden:

 **Abb. 3** auf Seite 2

3. Montagehalterungen markieren:

 **Abb. 4** auf Seite 2

4. Befestigungshalter und Riemen einbauen:

 **Abb. 5** auf Seite 3

5. Winkelprofile einbauen:

 **Abb. 6** auf Seite 4

6. Externe Gitter einbauen:

 **Abb. 7** auf Seite 4

7. Empfänger einbauen (optional):

 **Abb. 8** auf Seite 5

 **Abb. 9** auf Seite 5

8. Temperatursensor einbauen:

 **Abb. 10** auf Seite 6

9. Anschlusskabel verlegen:



GEFAHR! Gefahr durch Stromschlag

Stellen Sie sicher, dass an elektrisch betriebenen Komponenten keine Spannung anliegt, bevor Sie Arbeiten an diesen durchführen.



Hinweis

 Erforderlicher Kabelquerschnitt:

- Länge < 7,5 m: 1,5 mm²
- Länge > 7,5 m: 2,5 mm²

 **Abb. 11** auf Seite 6

Pos.	Beschreibung
1	Empfängerbuchse

Pos.	Beschreibung
2	230 V~Kabel für 230 V~Buchse
3	Raumtemperatursensor

10. Schließen Sie die Staukastenklimaanlage mithilfe der Schnellanschlüsse an eine Stromversorgung an.

 **Abb. 12 auf Seite 6**

11. Luftkanäle einbauen:

Anordnung der Luftkanäle für eine effiziente Kühlung:  **Abb. 13 auf Seite 7**

Anordnung der Luftkanäle für eine effiziente Heizung:  **Abb. 14 auf Seite 8**

Pos.	Beschreibung
1	Luftkanäle
2	Umluftöffnung
3	Lüftungsrohre



8 Vor dem ersten Gebrauch



Hinweis

Stellen Sie sicher, dass sowohl die Luftansaugöffnung als auch die Luftdüsen frei sind. Alle Lüftungsgitter müssen stets freigehalten werden, um eine maximale Leistung der Staukastenklimaanlage zu gewährleisten.

Fernbedienung einstellen

1. Setzen Sie die Batterien ein (siehe Batterien der Fernbedienung austauschen).
- ✓ Das Display zeigt 5 s lang alle Symbole an.
2. Drücken Sie die Tasten  und  gleichzeitig 5 s lang.
- ✓ Die Anzeige zeigt die standardmäßige Modellnummer an.
3. Drücken Sie innerhalb von 3 s gleichzeitig die Tasten **+** und **-**, um die Modellnummer auszuwählen:
 - FreshWell: **02**
 - FreshJet: **07**
 - FreshLight: **11**
- ✓ Das Display zeigt 5 s lang alle Symbole an. Anschließend ist die Fernbedienung betriebsbereit.

Uhr einstellen

1. Stellen Sie sicher, dass die Staukastenklimaanlage **eingeschaltet** ist (Staukastenklimaanlage einschalten oder in den Bereitschaftszustand versetzen).
2. Halten Sie die Taste  2 s lang gedrückt.
- ✓ Die Zeitanzeige blinkt.

3. Stellen Sie mit der Taste **+** oder **-** die aktuelle Uhrzeit ein.



Hinweis Drücken Sie die Taste **+** oder **-** länger als 2 s, um die Uhrzeit schneller zu erhöhen oder zu verringern.

4. Drücken Sie die Taste **SET**, um die eingestellte Uhrzeit zu bestätigen.

9 Bedienung

Die Staukastenklimaanlage kann über die Fernbedienung bedient werden.

Gehen Sie wie gezeigt vor:

- > Staukastenklimaanlage einschalten und in den Bereitschaftszustand versetzen:





Abb. 15 auf Seite 8

- > Klimamodus auswählen:

Klimamodus	Displaymeldung	Beschreibung
Automatik	A	Die Staukastenklimaanlage regelt die Innentemperatur auf die eingestellte Temperatur durch Heizen bzw. Kühlen und Steuern der erforderlichen Lüftergeschwindigkeit.
Kühlung	❄️	Die Staukastenklimaanlage kühlt den Innenraum mit den konfigurierten Gebläseeinstellungen auf die eingestellte Temperatur.
Heizung	☀️	Die Staukastenklimaanlage erwärmt den Innenraum mit den konfigurierten Gebläseeinstellungen auf die eingestellte Temperatur.
Umluftbetrieb	🌀	Das Gebläse zirkuliert Luft ohne Heizen oder Kühlen mit den konfigurierten Gebläseeinstellungen.
Entfeuchtung	💧	Die Staukastenklimaanlage regelt die Innentemperatur auf die eingestellte Temperatur durch Kühlen und Steuern der erforderlichen Lüftergeschwindigkeit. Zusätzlich entzieht die Staukastenklimaanlage der Luft Feuchtigkeit.
Sleep	☾	Die eingestellte Temperatur wird nach 1 h um 1 °C und nach 2 h um 2 °C geändert. Die Staukastenklimaanlage stellt die Raumtemperatur automatisch auf eine geeignete Schlaftemperatur ein.

- > Gebläsestufe bei Verwendung eines der Modi „Kühlen“ (❄️), „Heizen“ (☀️) oder „Umluft“ (🌀) manuell einstellen:

Displaymeldung		Beschreibung
Symbol	Code	
🌀 🔊	F1	niedrige Gebläsestufe
🌀 🔊	F2	mittlere Lüfterstufe

Displaymeldung		Beschreibung
Symbol	Code	
	F3	hohe Gebläsestufe Nicht im Modus „Kühlen“ (❄️) verfügbar.
		Automatischer Gebläsemodus, nur in den Modi „Kühlen“ (❄️) und „Heizen“ (🔥) verfügbar.

- > Klimamodus auswählen:

 **Abb. 16 auf Seite 9**

- > Lüftergeschwindigkeit manuell einstellen:

 **Abb. 17 auf Seite 9**

- > Temperatur einstellen:

 **Abb. 18 auf Seite 10**

- > Einschalttimer einstellen:

 **Abb. 19 auf Seite 10**

- > Ausschalttimer einstellen:

 **Abb. 20 auf Seite 10**

- > Einschalttimer und Ausschalttimer gleichzeitig einstellen:

 **Abb. 21 auf Seite 11**

- > Timereinstellungen löschen:

 **Abb. 22 auf Seite 11**

- > Sleep-Funktion aktivieren:

 **Abb. 23 auf Seite 12**

10 Garantie

Es gilt die gesetzliche Gewährleistungsfrist. Sollte das Produkt defekt sein, wenden Sie sich bitte an die Niederlassung des Herstellers in Ihrem Land (siehe dometic.com/dealer) oder an Ihren Fachhändler.

Bitte senden Sie bei einem Reparatur- bzw. Gewährleistungsantrag folgende Unterlagen mit dem Gerät ein:

- eine Kopie der Rechnung mit Kaufdatum
- einen Reklamationsgrund oder eine Fehlerbeschreibung

Bitte beachten Sie, dass eigenständig oder nicht fachgerecht durchgeführte Reparaturen die Sicherheit gefährden und zum Erlöschen der Garantie führen können.

11 Entsorgung



WARNUNG! Brandgefahr

- Das Kühlmittel ist hochentflammbar. Öffnen oder beschädigen Sie nicht den Kühlkreislauf.
- Die Isolierung des Geräts enthält ein isolierendes Gas (siehe Typenschild). Beschädigen Sie nicht die Isolierung.



Recycling von Produkten mit nicht auswechselbaren Batterien, wiederaufladbaren Batterien oder Leuchtmitteln:

- Wenn das Produkt nicht auswechselbare Batterien, wiederaufladbare Batterien oder Leuchtmittel enthält, brauchen Sie diese vor der Entsorgung nicht zu entfernen.
- Wenn Sie das Gerät endgültig entsorgen möchten, informieren Sie sich bitte bei Ihrem Wertstoffhof vor Ort oder bei Ihrem Fachhändler, wie dies gemäß den geltenden Entsorgungsvorschriften zu tun ist.
- Das Produkt kann kostenlos entsorgt werden.



Verpackungsmaterial recyceln: Geben Sie das Verpackungsmaterial möglichst in den entsprechenden Recycling-Müll.

Français

1	Remarques importantes.....	32
2	Documents associés.....	32
3	Description des symboles de l'appareil.....	32
4	Consignes de sécurité.....	33
5	Groupe cible.....	35
6	Usage conforme.....	35
7	Installation.....	36
8	Avant la première utilisation.....	38
9	Utilisation.....	38
10	Garantie.....	40
11	Mise au rebut.....	40

1 Remarques importantes

Veillez lire et suivre attentivement l'ensemble des instructions, directives et avertissements figurant dans ce manuel afin d'installer, d'utiliser et d'entretenir le produit correctement à tout moment. Ces instructions DOIVENT rester avec le produit.

En utilisant ce produit, vous confirmez expressément avoir lu attentivement l'ensemble des instructions, directives et avertissements et que vous comprenez et acceptez de respecter les modalités et conditions énoncées dans le présent document. Vous acceptez d'utiliser ce produit uniquement pour l'usage et l'application prévus et conformément aux instructions, directives et avertissements figurant dans le présent manuel, ainsi qu'à toutes les lois et réglementations applicables. En cas de non-respect des instructions et avertissements figurant dans ce manuel, vous risquez de vous blesser ou de blesser d'autres personnes, d'endommager votre produit ou d'endommager d'autres biens à proximité. Le présent manuel produit, y compris les instructions, directives et avertissements, ainsi que la documentation associée peuvent faire l'objet de modifications et de mises à jour. Pour obtenir des informations actualisées sur le produit, consulter le site documents.dometic.com.

2 Documents associés



Vous trouverez le manuel d'installation et d'utilisation en ligne sur qr.dometic.com/be5j9V.

3 Description des symboles de l'appareil



Attention ! Matériau à combustion lente.



Lisez le manuel d'utilisation.



Lisez le manuel de service.

4 Consignes de sécurité

Sécurité générale



AVERTISSEMENT ! Risque d'électrocution

- L'installation, la maintenance et les réparations de l'appareil doivent être effectuées uniquement par du personnel qualifié, parfaitement informé des dangers relatifs à la manipulation de réfrigérants et de climatiseurs et des règlements spécifiques. Pour tout service de réparation, contactez le centre d'entretien de votre pays (voir dometic.com/dealer).
- Si le câble de raccordement de l'appareil est endommagé, il doit être remplacé par le fabricant, un agent de service ou une personne de qualification similaire, afin d'éviter tout danger.



AVERTISSEMENT ! Risque d'incendie

- N'utilisez pas l'appareil à proximité de liquides inflammables.
- Assurez-vous qu'aucun objet inflammable n'est entreposé ni installé à proximité de l'échappement. Une distance d'au moins 50 cm doit être observée.
- En cas d'incendie, ne retirez pas le cache supérieur de l'appareil. Utilisez plutôt des agents d'extinction agréés. N'essayez pas d'éteindre l'incendie avec de l'eau.
- Le réfrigérant du circuit frigorifique s'enflamme facilement. En cas de fuite, des gaz combustibles peuvent s'accumuler si l'appareil se trouve dans une petite pièce. En cas d'endommagement du circuit frigorifique : Tenez l'appareil à l'écart de toute flamme nue ou source d'ignition potentielle. Aérez bien la pièce. Éteignez l'appareil.
- L'appareil doit être stocké dans un local exempt de source d'ignition continue (par exemple : flammes nues, appareil à gaz en fonctionnement ou chauffage électrique en fonctionnement).
- En aucun cas des sources d'ignition potentielles ne doivent être utilisées pour rechercher ou détecter des fuites de réfrigérant. N'utilisez pas de lampe halogène (ou tout autre détecteur utilisant une flamme nue).

- N'utilisez pour accélérer le processus de dégivrage ou pour le nettoyage aucun autre moyen que ceux recommandés par le fabricant.
- Ne percez ou ne brûlez pas l'appareil.
- Notez que les réfrigérants peuvent ne pas avoir d'odeur.



AVERTISSEMENT ! Risque de blessure

- Si l'appareil présente des dégâts visibles, ne le mettez pas en service.
- Cet appareil peut être utilisé par des enfants âgés de 8 ans et plus et des personnes ayant des capacités physiques, sensorielles ou mentales réduites ou un manque d'expérience et de connaissances, s'ils sont sous surveillance ou ont reçu des instructions sur l'utilisation de l'appareil en toute sécurité et comprennent les risques impliqués.
- **Les appareils électriques ne sont pas des jouets pour enfants.** Placez et utilisez l'appareil hors de portée des jeunes enfants ou des personnes handicapées.
- Les enfants ne doivent pas jouer avec cet appareil.
- Le nettoyage et l'entretien ne doivent pas être effectués par des enfants sans surveillance.
- Ne procédez à aucune modification ni transformation de l'appareil.
- Ne glissez **pas** les doigts dans les sorties d'air et n'introduisez aucun objet à l'intérieur du climatiseur de coffre.
- N'ouvrez ou n'endommagez en aucun cas le circuit frigorifique.
- La maintenance doit uniquement être effectuée selon les recommandations du fabricant de l'équipement. La maintenance et les réparations nécessitant l'aide de personnel qualifié tiers doivent être effectuées sous la supervision de la personne compétente en matière d'utilisation de réfrigérants inflammables.



AVIS ! Risque d'endommagement

- Si des défauts apparaissent dans le circuit frigorifique de l'appareil, ce dernier doit être contrôlé et remis en état par une entreprise spécialisée. Tout rejet de réfrigérant dans l'atmosphère est formellement interdit.
- N'appliquez pas d'objets lourds ou de pression sur l'appareil.
- N'exposez pas le climatiseur de coffre à l'eau.

Installation de l'appareil en toute sécurité



AVERTISSEMENT ! Risque de blessure

- L'appareil doit être monté de manière à ce qu'il ne puisse pas tomber.
- Fixez et posez les câbles de manière à exclure tout risque de trébuchement ou d'endommagement du câble.



AVIS ! Risque d'endommagement

- Assurez-vous que la tension indiquée sur la plaque signalétique correspond à l'alimentation électrique dont vous disposez.
- Si des câbles doivent traverser des murs à arêtes vives, utilisez des conduits pour câbles.
- Ne faites passer aucun câble non fixé ou fortement plié sur des matériaux conducteurs.
- Ne tirez pas sur les câbles.

Utilisation de l'appareil en toute sécurité



AVERTISSEMENT ! Risque d'électrocution

Coupez l'alimentation électrique au cours de travaux sur l'appareil.



ATTENTION ! Risque de blessure

Ne touchez pas l'appareil pendant l'utilisation. L'appareil contient des composants chauds et froids, des pièces mobiles et des éléments électriques susceptibles de provoquer des blessures.



AVIS ! Risque d'endommagement

Évitez les fortes vibrations. L'appareil ne fonctionnera pas correctement s'il est exposé à de fortes vibrations.

5 Groupe cible



L'installation mécanique et électrique et la configuration de l'appareil doivent être réalisées par un technicien agréé disposant des compétences et connaissances structurelles et fonctionnelles requises en matière d'équipements et d'installations automobiles et domestiques, au fait des réglementations en vigueur dans le pays dans lequel l'équipement doit être installé et/ou utilisé, et ayant suivi une formation de sécurité pour identifier et éviter les dangers impliqués.

6 Usage conforme

Le climatiseur de coffre est conçu pour être installé dans les camping-cars, les caravanes et autres véhicules avec espaces habitables.

Le climatiseur de coffre n'est **pas** adapté à une installation dans les :

- Maisons et appartements
- Camions et véhicules de tourisme

- Machines de construction, machines agricoles ou équipements similaires
- Bateaux et bateaux de croisière
- Trains et avions

Ce produit convient uniquement à l'usage et à l'application prévus, conformément au présent manuel d'instructions.

Ce manuel fournit les informations nécessaires à l'installation et/ou à l'utilisation correcte du produit. Une installation, une utilisation ou un entretien inappropriés entraînera des performances insatisfaisantes et une éventuelle défaillance.

Le fabricant décline toute responsabilité en cas de blessure ou de dommage résultant :

- d'un montage ou d'un raccordement incorrect, y compris d'une surtension
- d'un entretien inadapté ou de l'utilisation de pièces de rechange autres que les pièces de rechange d'origine fournies par le fabricant
- de modifications apportées au produit sans autorisation explicite du fabricant
- d'usages différents de ceux décrits dans ce manuel.

Dometic se réserve le droit de modifier l'apparence et les spécifications produit.

7 Installation



DANGER ! Risque d'électrocution

Coupez toutes les sources d'alimentation électrique avant toute intervention sur le climatiseur de coffre.

Transport du climatiseur de coffre

- > Transportez le climatiseur de coffre comme illustré :

 **fig. 1** à la page 1

Montage du climatiseur de coffre

1. Marquage des ouvertures :

 **fig. 2** à la page 1

2. Découpe des ouvertures :

 **fig. 3** à la page 2

3. Marquage des supports de montage :





 **fig. 4** à la page 2

4. Installation des supports de fixation et des colliers :

 **fig. 5** à la page 3

5. Installation des cornières :

 **fig. 6** à la page 4

6. Installation des grilles extérieures :
 **fig. 7 à la page 4**
7. Installation du récepteur (en option) :
 **fig. 8 à la page 5**
 **fig. 9 à la page 5**
8. Installation du capteur de température :
 **fig. 10 à la page 6**
9. Pose des câbles de raccordement :



DANGER ! Risque d'électrocution

Assurez-vous qu'aucune tension n'est appliquée aux composants électriques avant toute intervention sur ceux-ci.



Remarque Section de câble requise :

- Longueur < 7,5 m : 1,5 mm²
- Longueur > 7,5 m : 2,5 mm²

 **fig. 11 à la page 6**

Pos.	Description
1	Prise du récepteur
2	Câble de 230 V~ pour prise 230 V~
3	Capteur de température ambiante

10. Raccordez le climatiseur de coffre à une alimentation électrique à l'aide des connecteurs rapides.

 **fig. 12 à la page 6**

11. Installation des conduites d'air :

Positionnement des conduites d'air pour un refroidissement efficace :  **fig. 13 à la page 7**

Positionnement des conduites d'air pour un chauffage efficace :  **fig. 14 à la page 8**

Pos.	Description
1	Conduites d'air
2	Ouverture de recyclage de l'air
3	Tuyaux de ventilation

8 Avant la première utilisation



Remarque

Assurez-vous que les orifices d'aspiration et les buses de ventilation ne sont pas obstrués. Toutes les grilles d'aération doivent toujours être dégagées pour garantir que le climatiseur de coffre peut fonctionner à sa capacité maximale.

Réglage de la télécommande

1. Mettez les piles (voir Remplacement des piles de la télécommande).
- ✓ L'écran affiche tous les symboles pendant 5 s.
2. Appuyez simultanément sur les touches et pendant ces 5 s.
- ✓ L'écran affiche le numéro de modèle standard.
3. Appuyez simultanément sur les touches et dans un délai de 3 s pour sélectionner le numéro de modèle :
 - FreshWell : **02**
 - FreshJet : **07**
 - FreshLight : **11**
- ✓ L'écran affiche tous les symboles pendant 5 s. La télécommande est alors prête à fonctionner.

Réglage de l'heure

1. Assurez-vous que le climatiseur de coffre est **activé** (Activation ou mise en veille du climatiseur de coffre).
2. Maintenez la touche enfoncée pendant 2 s.
- ✓ L'affichage de l'heure clignote.
3. Utilisez la touche ou pour régler l'heure actuelle.



Remarque Appuyez sur la touche ou pendant plus de 2 s pour augmenter ou réduire la valeur affichée plus rapidement.

4. Appuyez sur la touche **SET** pour confirmer le réglage de l'heure.

9 Utilisation

Le climatiseur de coffre peut être commandé à l'aide de la télécommande.

Procédez comme indiqué :

- > Mise en marche et en veille du climatiseur de coffre :

fig. 15 à la page 8

- > Sélection du mode de climatisation :

Mode de climatisation	Affichage à l'écran	Description
Automatique	A	Le climatiseur de coffre régule la température intérieure à la température définie en chauffant ou en refroidissant et en définissant la vitesse de soufflerie requise.
Refroidissement	❄️	Le climatiseur de coffre refroidit l'habitacle à la température définie avec les réglages de soufflerie spécifiés.
Chauffage	☀️	Le climatiseur de coffre chauffe l'habitacle à la température définie avec les réglages de soufflerie spécifiés.
Circulation de l'air	🌀	La soufflerie permet de faire circuler l'air sans chauffage ni refroidissement avec les réglages de soufflerie spécifiés.
Déshumidification	💧	Le climatiseur de coffre régule la température de l'habitacle pour atteindre la température définie en refroidissant et en définissant la vitesse de soufflerie requise. En outre, le climatiseur de coffre élimine l'humidité de l'air.
Veille	🌙	La température définie est modifiée de 1 °C après 1 h et de 2 °C après 2 h. Le climatiseur de coffre ajuste automatiquement la température ambiante à une température de sommeil adaptée.

- > Réglage manuel de la vitesse de soufflerie en mode « Refroidissement » (❄️) « Chauffage » (☀️) ou « Circulation d'air » (🌀) :

Affichage à l'écran		Description
Symbole	Code	
	F1	Vitesse de ventilation faible
	F2	Vitesse de soufflerie intermédiaire
	F3	Vitesse de ventilation élevée Non disponible en mode « Refroidissement » (❄️).
		Mode de soufflerie automatique, disponible uniquement dans les modes « Refroidissement » (❄️) et « Chauffage » (☀️).

- > Sélection du mode de climatisation :

fig. 16 à la page 9

- > Réglage manuel de la vitesse de soufflerie :





fig. 17 à la page 9

- > Réglage de la température :

fig. 18 à la page 10

- > Réglage de la minuterie de mise en marche :

fig. 19 à la page 10

- > Réglage de la minuterie d'arrêt :
 **fig. 20 à la page 10**
- > Réglage simultané de la minuterie de mise en marche et d'arrêt :
 **fig. 21 à la page 11**
- > Annulation des réglages de minuterie :
 **fig. 22 à la page 11**
- > Activation de la fonction Sommeil :
 **fig. 23 à la page 12**

10 Garantie

La période de garantie légale s'applique. Si le produit s'avérait défectueux, contactez la succursale du fabricant située dans votre pays (voir dometic.com/dealer) ou votre revendeur.

Pour toutes réparations ou autres prestations de garantie, veuillez joindre à l'appareil les documents suivants :

- une copie de la facture avec la date d'achat
- un motif de réclamation ou une description du dysfonctionnement

Notez que toute réparation effectuée par une personne non agréée peut présenter un risque de sécurité et annuler la garantie.

11 Mise au rebut



AVERTISSEMENT ! Risque d'incendie

- Le réfrigérant est hautement inflammable. N'ouvrez ou n'endommagez en aucun cas le circuit frigorifique.
- L'isolation de l'appareil comporte un gaz isolant (voir la plaque signalétique). N'endommagez pas l'isolation.



Recyclage des produits contenant des piles non remplaçables, des batteries ou des sources lumineuses rechargeables :

- Si le produit contient des piles non remplaçables, des batteries ou des sources lumineuses rechargeables, vous n'avez pas besoin de les retirer avant de les mettre au rebut.
- Si vous souhaitez mettre le produit au rebut, contactez le centre de recyclage le plus proche ou votre revendeur spécialisé afin d'être informé des réglementations liées au traitement des déchets.
- Le produit peut être mis au rebut gratuitement.



Recyclage des emballages : Dans la mesure du possible, jetez les emballages dans les conteneurs de déchets recyclables prévus à cet effet.

Español

1	Notas importantes.....	41
2	Documentación relacionada.....	41
3	Explicación de los símbolos del equipo.....	41
4	Indicaciones de seguridad.....	42
5	Personal al que va dirigido el manual.....	44
6	Uso previsto.....	44
7	Instalación.....	45
8	Antes del primer uso.....	47
9	Manejo.....	47
10	Garantía.....	49
11	Eliminación.....	49

1 Notas importantes

Lea atentamente estas instrucciones y siga las indicaciones, directrices y advertencias incluidas en este manual para asegurarse de que instala, utiliza y mantiene correctamente el producto en todo momento. Estas instrucciones DEBEN conservarse junto con este producto.

Al utilizar el producto, usted confirma que ha leído cuidadosamente todas las instrucciones, directrices y advertencias, y que entiende y acepta cumplir los términos y condiciones aquí establecidos. Usted se compromete a utilizar este producto solo para el propósito y la aplicación previstos y de acuerdo con las instrucciones, directrices y advertencias establecidas en este manual del producto, así como de acuerdo con todas las leyes y reglamentos aplicables. La no lectura y observación de las instrucciones y advertencias aquí expuestas puede causarle lesiones a usted o a terceros, daños en el producto o daños en otras propiedades cercanas. Este manual del producto, incluyendo las instrucciones, directrices y advertencias, y la documentación relacionada, pueden estar sujetos a cambios y actualizaciones. Para obtener información actualizada sobre el producto, visite la página documents.dometic.com.

2 Documentación relacionada



Las Instrucciones de montaje y de uso completas están disponibles en línea en qr.dometic.com/be5j9v.

3 Explicación de los símbolos del equipo



¡Advertencia! Material de baja velocidad de combustión.



Lea el manual de funcionamiento.



Lea el manual de servicio.

4 Indicaciones de seguridad

Seguridad general



¡ADVERTENCIA! Riesgo de electrocución

- Solo personal técnico que conozca tanto los posibles peligros relacionados con la manipulación de refrigerantes y equipos de aire acondicionado, como las normas correspondientes, tiene autorización para realizar las tareas de instalación y la reparación del equipo. En caso de necesitar una reparación, póngase en contacto con el centro de atención al cliente de su país (véase dometic.com/dealer).
- Si el cable de conexión del equipo está dañado, el fabricante, un técnico de mantenimiento autorizado o una persona con cualificación similar debe sustituirlo para evitar posibles peligros.



¡ADVERTENCIA! Peligro de incendio

- No utilice el aparato cerca de fluidos combustibles.
- Asegúrese que no haya objetos inflamables situados o instalados cerca de la salida de aire. Debe mantenerse una distancia mínima de 50 cm.
- En caso de incendio, no abra la tapa superior del equipo. Utilice agentes autorizados para la extinción del fuego. No utilice agua para extinguir el fuego.
- El refrigerante del circuito de refrigeración es altamente inflamable y, en caso de fuga, se podrían formar gases combustibles si el aparato se encuentra en un espacio pequeño. En caso de daños en el circuito de refrigeración: Mantenga cualquier llama o posible fuente de ignición alejadas del equipo. Ventile bien el recinto. Desconecte el aparato.
- El aparato debe guardarse en un espacio donde no haya focos de ignición en continuo funcionamiento, como un fuego abierto, aparatos de gas o un horno eléctrico encendido.
- En ningún caso utilice fuentes de ignición potenciales para buscar o detectar fugas de refrigerante. No utilice lámparas de haluro (o cualquier otro detector con llama desnuda).

- Para acelerar el proceso de descongelación o limpiar el aparato, utilice solamente los procedimientos recomendados por el fabricante.
- No perforo ni queme el aparato.
- Tenga en cuenta que los refrigerantes pueden no tener olor.



¡ADVERTENCIA! Peligro de lesiones

- No ponga el aparato en funcionamiento si presenta desperfectos visibles.
- Este aparato puede ser utilizado por menores a partir de 8 años y personas con capacidad física, sensorial o mental reducida, o con falta de experiencia y conocimientos, siempre que lo hagan bajo supervisión o hayan recibido instrucciones relativas al uso del mismo de manera segura y entendiendo los riesgos asociados.
- **Los aparatos eléctricos no son juguetes.** Mantenga y utilice el equipo fuera del alcance de los niños pequeños o personas inadecuadas.
- No deje que los niños jueguen con el aparato.
- Los menores no deberán limpiar ni realizar el mantenimiento de usuario sin la debida supervisión.
- No realice modificaciones en el aparato.
- **No** introduzca las manos en las salidas de ventilación ni inserte objetos extraños en el equipo de aire acondicionado de cajón.
- No abra ni dañe el circuito de refrigerante bajo ninguna circunstancia.
- Los trabajos de mantenimiento deberán realizarse siguiendo solamente las recomendaciones del fabricante del equipo. Los trabajos de mantenimiento y reparación que requieran la asistencia de más personal cualificado se llevarán a cabo bajo la supervisión de la persona competente en el uso de refrigerantes inflamables.



¡AVISO! Peligro de daños

- Si se producen fallos en el circuito de refrigerante, un taller especializado debe comprobar el equipo y repararlo según las normativas. Nunca se debe dejar salir refrigerante a la atmósfera.
- No coloque objetos pesados ni ejerza presión sobre el equipo.
- No exponga el equipo de aire acondicionado de cajón al agua.

Instalación segura del equipo



¡ADVERTENCIA! Peligro de lesiones

- El aparato debe montarse de forma segura para que no pueda caerse.
- Conecte y tienda los cables de tal forma que no se pueda tropezar con ellos ni puedan resultar dañados.



¡AVISO! Peligro de daños

- Compruebe que la especificación de tensión indicada en la placa de características sea igual a la de la fuente de alimentación.
- Utilice conductos para cables si va a tender cables por paredes con bordes afilados.
- No coloque cables sueltos ni muy doblados sobre materiales conductores de electricidad.
- No someta los cables a tracción.

Uso seguro del equipo



¡ADVERTENCIA! Riesgo de electrocución

Siempre que realice tareas en el aparato desconecte la fuente de alimentación.



¡ATENCIÓN! Peligro de lesiones

No toque el aparato durante mientras está funcionando. El equipo incluye componentes calientes y fríos, piezas móviles y elementos eléctricos que pueden causar lesiones.



¡AVISO! Peligro de daños

Evite las vibraciones fuertes. El equipo no funcionará correctamente si se expone a fuertes vibraciones.

5 Personal al que va dirigido el manual



Solo un técnico cualificado que haya demostrado sus habilidades y conocimientos relacionados con la construcción y el funcionamiento de equipos e instalaciones de automoción y domésticos, y que esté familiarizado con las normativas aplicables del país en el que se va a instalar y/o utilizar el equipo, y que haya recibido formación de seguridad para identificar y evitar los peligros implicados puede ocuparse de la instalación mecánica y eléctrica y configuración del aparato.

6 Uso previsto

El equipo aire acondicionado de cajón está diseñado para instalarse en caravanas, autocaravanas y otros vehículos con compartimentos habitables.

El equipo de aire acondicionado de cajón **no** es apto para:

- Casas y apartamentos
- Camiones y vehículos de pasajeros

- Maquinaria de construcción, maquinaria agrícola o equipo similar
- Barcos y cruceros
- Trenes y aviones

Este producto solo es apto para el uso previsto y la aplicación de acuerdo con estas instrucciones.

Este manual proporciona la información necesaria para la correcta instalación y/o funcionamiento del producto. Una instalación deficiente y/o un uso y mantenimiento inadecuados conllevan un rendimiento insatisfactorio y posibles fallos.

El fabricante no se hace responsable de ninguna lesión o daño en el producto ocasionados por:

- Un montaje o conexión incorrectos, incluido un exceso de tensión
- Un mantenimiento incorrecto o el uso de piezas de repuesto distintas de las originales proporcionadas por el fabricante
- Modificaciones realizadas en el producto sin el expreso consentimiento del fabricante
- Uso con una finalidad distinta de la descrita en las instrucciones

Dometic se reserva el derecho de cambiar la apariencia y las especificaciones del producto.

7 Instalación



¡PELIGRO! Riesgo de electrocución

Desconecte siempre todas las alimentaciones de tensión mientras esté trabajando en el equipo de aire acondicionado de cajón.

Transporte del equipo de aire acondicionado de cajón

- > Transporte el equipo de aire acondicionado de cajón como se muestra:

 **fig. 1** en la página 1

Montaje del equipo de aire acondicionado de cajón

1. Marcado de aberturas:

 **fig. 2** en la página 1

2. Corte de aberturas:

 **fig. 3** en la página 2

3. Marcado de los soportes de montaje:

 **fig. 4** en la página 2

4. Instalación de los soportes de fijación y las correas:

 **fig. 5** en la página 3

5. Instalación de las secciones angulares:

 **fig. 6** en la página 4

6. Instalación de las rejillas externas:

 **fig. 7 en la página 4**

7. Instalación del receptor (opcional):

 **fig. 8 en la página 5**

 **fig. 9 en la página 5**

8. Instalación del sensor de temperatura:

 **fig. 10 en la página 6**

9. Tendido de los cables de conexión:



¡PELIGRO! Riesgo de electrocución

Asegúrese de que no se aplica tensión a los componentes eléctricos antes de realizar cualquier trabajo en ellos.



Nota Sección de cable necesaria:

- Longitud <7.5 m: 1,5 mm²
- Longitud >7.5 m: 2,5 mm²

 **fig. 11 en la página 6**

Núm.	Descripción
1	Toma del receptor
2	Cable 230 V~ para toma 230 V~
3	Sensor de temperatura ambiente

10. Conecte el equipo de aire acondicionado de cajón a una fuente de alimentación mediante los conectores rápidos.

 **fig. 12 en la página 6**

11. Instalación de los conductos de aire:

Ubicación de los conductos de aire para una refrigeración eficiente:  **fig. 13 en la página 7**

Ubicación de los conductos de aire para un calentamiento eficiente:  **fig. 14 en la página 8**

Núm.	Descripción
1	Conductos de aire
2	Abertura de recirculación de aire
3	Tubos de ventilación





8 Antes del primer uso





Nota

Asegúrese de que la abertura de entrada de aire y las boquillas de aire no estén obstruidas. Todas las rejillas de ventilación deben mantenerse siempre libres de obstáculos para garantizar que el equipo de aire acondicionado de cajón pueda funcionar a su máxima capacidad.

Ajuste de control remoto

1. Introduzca las pilas (véase Sustitución de las pilas del control remoto).
✓ En la pantalla aparecen todos los símbolos durante 5 s.
2. Pulse simultáneamente los botones  y  durante este 5 s.
✓ En la pantalla aparece el número de modelo por defecto.
3. Pulse simultáneamente los botones  y  en 3 s para seleccionar el número de modelo:
 - FreshWell: **02**
 - FreshJet: **07**
 - FreshLight: **11**
- ✓ En la pantalla aparecen todos los símbolos durante 5 s. El control remoto estará listo para el funcionamiento.

Ajuste de la hora

1. Asegúrese de que el equipo de aire acondicionado de cajón esté **encendido** (Encendido del equipo de aire acondicionado de cajón o paso al modo preparado).
2. Mantenga el botón  pulsado durante 2 s.
✓ La hora parpadea.
3. Utilice los botones  o  para establecer la hora actual.



Nota Pulse  o  más de 2 s para aumentar o disminuir el tiempo más rápido.

4. Pulse el botón **SET** para confirmar la hora.

9 Manejo

El equipo de aire acondicionado de cajón se puede manejar con el control remoto.

Proceda como se indica:

- > Encendido del equipo de aire acondicionado de cajón y paso al modo preparado:



fig. 15 en la página 8

- > Selección del modo de aire acondicionado:

Modo de aire acondicionado	Mensaje en pantalla	Descripción
Automático	A	El equipo de aire acondicionado de cajón lleva la temperatura interior a la temperatura fijada aportando calor o frío y controlando la velocidad del ventilador necesaria.
Refrigeración	❄️	El equipo de aire acondicionado de cajón enfría la temperatura interior hasta la temperatura fijada con los ajustes del ventilador.
Calentar	☀️	El equipo de aire acondicionado de cajón calienta la temperatura interior hasta la temperatura fijada con los ajustes del ventilador.
Aire circulante	🌀	El ventilador funciona para hacer circular el aire sin calentar ni enfriar con los ajustes del ventilador.
Deshumidificación	💧	El equipo de aire acondicionado de cajón lleva la temperatura interior a la temperatura fijada aportando frío y controlando la velocidad del ventilador necesaria. Además, el equipo de aire acondicionado de cajón elimina la humedad del aire.
Sleep	🌙	La temperatura fijada se modifica mediante 1 °C después de 1 h y mediante 2 °C después de 2 h. El equipo de aire acondicionado de cajón ajusta automáticamente la temperatura ambiente a una temperatura adecuada para dormir.

- > Ajuste manual de la velocidad del ventilador cuando se utiliza el modo "Refrigeración" (❄️), "Calentamiento" (☀️) o "Circulación de aire" (🌀):

Mensaje en pantalla		Descripción
Símbolo	Código	
	F1	Nivel de ventilador bajo
	F2	Nivel de ventilador medio
	F3	Nivel de ventilación alto No disponible en el modo "Refrigeración" (❄️).
	A	Modo automático del ventilador, solo disponible en los modos "Refrigeración" (❄️) y "Calentamiento" (☀️).

- > Selección del modo de aire acondicionado:

fig. 16 en la página 9

- > Ajuste manual de la velocidad del ventilador:





fig. 17 en la página 9

- > Ajuste de temperatura:

fig. 18 en la página 10

- > Ajuste del temporizador de encendido:

fig. 19 en la página 10

- > Ajuste del temporizador de apagado:
 **fig. 20 en la página 10**
- > Ajuste simultáneo del temporizador de encendido y apagado:
 **fig. 21 en la página 11**
- > Cancelación de los ajustes del temporizador:
 **fig. 22 en la página 11**
- > Activación de la función Sleep:
 **fig. 23 en la página 12**

10 Garantía

Se aplica el período de garantía estipulado por la ley. Si el producto es defectuoso, contacte con su punto de venta (véase dometic.com/dealer) o con la sucursal del fabricante en su país.

Para tramitar la reparación y la garantía, incluya los siguientes documentos cuando envíe el aparato:

- Una copia de la factura con fecha de compra
- El motivo de la reclamación o una descripción de la avería

Tenga en cuenta que una reparación por medios propios o no profesionales puede tener consecuencias de seguridad y suponer la anulación de la garantía.

11 Eliminación



¡ADVERTENCIA! Peligro de incendio

- El refrigerante es altamente inflamable. No abra o dañe el circuito de refrigerante.
- El aislamiento del aparato contiene un gas aislante (véase la placa de características). No dañe el aislamiento.



Reciclaje de productos con pilas no sustituibles, baterías recargables o fuentes de luz:

- Si el producto contiene pilas no sustituibles, baterías recargables o fuentes de luz, no es necesario que las quite antes de desecharlo.
- Cuando vaya a desechar definitivamente el producto, infórmese en el centro de reciclaje más cercano o en un comercio especializado sobre las normas pertinentes de gestión de residuos.
- El producto podrá desecharse gratuitamente.



Reciclaje del material de embalaje: Si es posible, deseche el material de embalaje en el contenedor de reciclaje adecuado.

Português

1	Notas importantes.....	50
2	Documentos relacionados.....	50
3	Explicação dos símbolos no aparelho.....	50
4	Indicações de segurança.....	51
5	Grupo alvo.....	53
6	Utilização adequada.....	53
7	Instalação.....	54
8	Antes da primeira utilização.....	56
9	Operação.....	56
10	Garantia.....	58
11	Eliminação.....	58

1 Notas importantes

Leia atentamente as presentes instruções e siga todas as instruções, orientações e avisos incluídos neste manual, de modo a garantir a correta instalação, utilização e manutenção do produto. É OBRIGATÓRIO manter estas instruções junto com o produto.

Ao utilizar o produto, está a confirmar que leu atentamente todas as instruções, orientações e avisos, e que compreende e aceita cumprir os termos e condições estabelecidos no presente manual. Aceita utilizar este produto exclusivamente para o fim e a aplicação a que se destina e de acordo com as instruções, orientações e avisos estabelecidos neste manual, assim como de acordo com todas as leis e regulamentos aplicáveis. Caso não leia nem siga as instruções e os avisos aqui estabelecidos, poderá sofrer ferimentos pessoais ou causar ferimentos a terceiros e o produto ou outros materiais nas proximidades poderão ficar danificados. Este manual do produto, incluindo as instruções, orientações e avisos, bem como a documentação relacionada, podem estar sujeitos a alterações e atualizações. Para consultar as informações atualizadas do produto, visite documents.dometic.com.

2 Documentos relacionados



O manual de montagem e instruções pode ser consultado online em qr.dometic.com/be5j9v.

3 Explicação dos símbolos no aparelho



Aviso! Material com velocidade de combustão baixa.



Leia o manual de instruções.



Leia o manual de manutenção.

4 Indicações de segurança

Princípios básicos de segurança



AVISO! Risco de eletrocussão

- A instalação, a manutenção e as reparações no aparelho apenas devem ser realizadas por técnicos especializados familiarizados com os perigos inerentes durante o manuseamento com um agente de refrigeração ou com as normas em vigor. Em caso de reparação, entre em contacto com o centro de assistência técnica do seu país (ver domestic.com/dealer).
- Se o cabo de alimentação do aparelho estiver danificado, o cabo terá de ser substituído pelo fabricante, por um agente de assistência técnica ou por uma pessoa com qualificações equivalentes, a fim de evitar perigos.



AVISO! Perigo de incêndio

- Não utilize o aparelho nas proximidades de líquidos inflamáveis.
- Certifique-se de que não há objetos inflamáveis armazenados ou instalados nas proximidades da saída de ar. Deve ser mantida uma distância de, pelo menos, 50 cm.
- Em caso de incêndio, não retire a tampa superior do aparelho. Utilize antes os agentes de extinção permitidos. Não utilize água para apagar incêndios.
- O refrigerante no circuito de refrigeração é altamente inflamável e, em caso de fuga, os gases de combustão podem acumular-se se o aparelho estiver numa divisão pequena. Em caso de danos no circuito de refrigeração: Mantenha chamas sem proteção e potenciais fontes de ignição afastadas do aparelho. Ventile bem a divisão. Desligue o aparelho.
- O aparelho deve ser armazenado numa divisão sem fontes de ignição em funcionamento contínuo como, por exemplo, chamas sem proteção, um aparelho a gás ou um aquecedor elétrico.
- Em circunstância alguma utilizar potenciais fontes de ignição para procurar ou detetar fugas do agente de refrigeração. Não deve ser utilizada

uma tocha de halogeneto, nem qualquer outro detector que use uma chama sem proteção.

- Não utilize outros métodos além dos recomendados pelo fabricante para acelerar o processo de descongelamento ou para limpar.
- Não fure nem queime o aparelho.
- Lembre-se de que os refrigerantes podem ser inodoros.



AVISO! Perigo de ferimentos

- Não coloque o aparelho em funcionamento se este apresentar danos visíveis.
- Este aparelho pode ser utilizado por crianças a partir dos 8 anos e pessoas com capacidades físicas, sensoriais ou mentais reduzidas ou sem experiência e conhecimento se forem supervisionadas ou receberem instruções sobre a utilização do aparelho de forma segura e compreenderem os perigos implicados.
- **Os aparelhos elétricos não são brinquedos.** Guarde e utilize o aparelho sempre fora do alcance de crianças muito pequenas.
- As crianças não podem brincar com o aparelho.
- A limpeza e a manutenção não podem ser efetuadas por crianças sem supervisão.
- Não deve executar quaisquer alterações ou modificações no aparelho!
- **Não** coloque as mãos nas saídas de ar nem insira objetos estranhos no sistema de ar condicionado para caixa de arrumação.
- Não abra nem danifique, em caso algum, o circuito de refrigeração.
- A manutenção só deve ser realizada conforme as recomendações do fabricante do equipamento. Manutenções e reparações que exijam a assistência de outro pessoal qualificado devem ser realizadas sob a supervisão da pessoa com competência para utilizar agentes de refrigeração inflamáveis.



NOTA! Risco de danos

- Se ocorrerem falhas no circuito de refrigeração do aparelho, o aparelho deve ser verificado e devidamente reparado por uma empresa especializada. O agente de refrigeração nunca pode ser libertado para o ar.
- Não aplique objetos pesados ou pressão sobre o aparelho.
- Não exponha o ar condicionado para caixa de arrumação à água.

Instalação segura do aparelho



AVISO! Perigo de ferimentos

- O aparelho tem de ser instalado de forma segura, de modo que não possa cair.
- Fixe os cabos e coloque-os de modo a excluir riscos de tropeções e de danos.



NOTA! Risco de danos

- Certifique-se de que a indicação de tensão na placa de dados corresponde à tensão indicada da fonte de alimentação existente.
- Se os cabos tiverem de ser passados por paredes com arestas afiadas, utilize tubos vazios ou tubos de passar cabos!
- Não coloque os cabos soltos ou dobrados junto de materiais eletrocondutores.
- Não puxe pelos cabos.

Utilização segura do aparelho



AVISO! Risco de eletrocussão

Desligue sempre a fonte de alimentação durante os trabalhos no aparelho.



PRECAUÇÃO! Perigo de ferimentos

Não toque no aparelho durante a utilização. O aparelho inclui componentes que ficam quentes e frios, peças móveis e artigos elétricos que podem causar ferimentos.



NOTA! Risco de danos

Evite vibrações fortes. O aparelho não funcionará corretamente se exposto a vibrações fortes.

5 Grupo alvo



A instalação mecânica e elétrica e a configuração do aparelho têm de ser efetuadas por um técnico qualificado com capacidades e conhecimentos comprovados relacionados com a construção e operação de equipamento e instalações automóveis e domésticos, e que esteja familiarizado com as normas aplicáveis no país em que o equipamento será instalado e/ou utilizado. Além disso, este técnico deve ter concluído formação em segurança para identificar e evitar os perigos envolvidos.

6 Utilização adequada

O sistema de ar condicionado para caixa de arrumação foi concebido para uma montagem em caravanas, autocaravanas e outros veículos com compartimentos habitacionais.

O sistema de ar condicionado para caixa de arrumação **é** adequado para instalação em:

- Casas e apartamentos
- Camiões e veículos de passageiros

- Máquinas de construção, máquinas agrícolas ou equipamento semelhante
- Barcos e navios de cruzeiro
- Comboios e aviões

Este produto destina-se exclusivamente à aplicação e aos fins pretendidos com base nestas instruções.

Este manual fornece informações necessárias para proceder a uma instalação e/ou a uma operação adequadas do produto. Uma instalação e/ou uma operação ou manutenção incorretas causarão um desempenho insatisfatório e uma possível avaria.

O fabricante não aceita qualquer responsabilidade por danos ou prejuízos no produto resultantes de:

- Montagem ou ligação incorreta, incluindo sobretensões
- Manutenção incorreta ou utilização de peças sobressalentes não originais fornecidas pelo fabricante
- Alterações ao produto sem autorização expressa do fabricante
- Utilização para outras finalidades que não as descritas no presente manual

A Dometic reserva-se o direito de alterar o design e as especificações do produto.

7 Instalação



PERIGO! Risco de eletrocussão

Durante os trabalhos no sistema para caixa de arrumação, desligue todas as fontes de alimentações.

Transporte do sistema de ar condicionado para caixa de arrumação

- > Transportar o sistema de ar condicionado para caixa de arrumação como ilustrado:

 **fig. 1** na página 1

Montagem do sistema de ar condicionado para caixa de arrumação

1. Marcação das aberturas:

 **fig. 2** na página 1

2. Corte das aberturas:

 **fig. 3** na página 2

3. Marcação dos suportes de fixação:

 **fig. 4** na página 2

4. Instalação dos estribos de fixação e correias:

 **fig. 5** na página 3

5. Instalação das secções de ângulo:

 **fig. 6** na página 4

6. Instalação das grelhas externas:

 **fig. 7** na página 4

7. Instalação do recetor (opcional):

 **fig. 8** na página 5

 **fig. 9** na página 5

8. Instalação do sensor da temperatura:

 **fig. 10** na página 6

9. Colocação dos cabos de ligação:



PERIGO! Risco de electrocussão

Certifique-se de que nenhuma tensão seja aplicada aos componentes operados eletricamente, antes de realizar qualquer trabalho neles.



Observação Secção transversal necessária do cabo:

- Comprimento < 7.5 m: 1,5 mm²
- Comprimento > 7.5 m: 2,5 mm²

 **fig. 11** na página 6

N.º	Descrição
1	Tomada do recetor
2	Cabo 230 V~ para tomada 230 V~
3	Sensor de temperatura ambiente

10. Ligue o sistema de ar condicionado para caixa de arrumação a uma fonte de alimentação usando os conetores rápidos.

 **fig. 12** na página 6

11. Instalação da conduta de ar:

Colocação da conduta de ar para uma refrigeração eficiente:  **fig. 13** na página 7

Colocação da conduta de ar para um aquecimento eficiente:  **fig. 14** na página 8

N.º	Descrição
1	Conduta de ar
2	Abertura de circulação de ar
3	Tubos de ventilação





8 Antes da primeira utilização





Observação

Certifique-se de que tanto a abertura de entrada de ar como os bocais de ar estão desobstruídos. Todas as grelhas de ventilação têm de ser mantidas desobstruídas para garantir que o sistema de ar condicionado para caixa de arrumação funciona na sua capacidade máxima.



Ajustar o controlo remoto

1. Insira as pilhas (ver Substituir as pilhas do controlo remoto).
✓ O monitor apresenta todos os símbolos durante 5 s.
 2. Prima simultaneamente os botões  e  durante estes 5 s.
✓ O mostrador apresenta o número de modelo predefinido.
 3. Prima simultaneamente os botões  e  durante 3 s para seleccionar o número do modelo:
 - FreshWell: **02**
 - FreshJet: **07**
 - FreshLight: **11**
- ✓ O monitor apresenta todos os símbolos durante 5 s. De seguida, o controlo remoto está operacional.

Configurar as horas

1. Certifique-se de que o sistema de ar condicionado para caixa de arrumação esteja **ligado** (Ligar o sistema de ar condicionado para caixa de arrumação ou ativar o standby).
2. Mantenha o botão  premido durante 2 s.
✓ O visor da hora pisca.
3. Utilize o botão  ou  para definir a hora atual.



Observação Prima o botão  ou  durante mais do que 2 s para aumentar ou diminuir a hora mais rapidamente.

4. Prima o botão **SET** para confirmar o ajuste da hora.

9 Operação

O sistema de ar condicionado para caixa de arrumação pode ser operado com o controlo remoto.

Proceda como ilustrado:





- > Ligar o sistema de ar condicionado para caixa de arrumação e alternar para o modo standby:

 **fig. 15** na página 8

- > Selecionar o modo de climatização:

Modo de climatização	Mensagem no mostrador	Descrição
Automático	A	O sistema de ar condicionado para caixa de arrumação regula a temperatura interior para a temperatura definida aquecendo ou refrigerando e controlando a velocidade do ventilador necessária.
Refrigeração	❄	O sistema de ar condicionado para caixa de arrumação refrigera a temperatura interior para a temperatura definida através das definições do ventilador configuradas.
Aquecimento	☀	O sistema de ar condicionado para caixa de arrumação aquece a temperatura interior para a temperatura definida através das definições do ventilador configuradas.
Ar de circulação	🌀	O ventilador trabalha para garantir a circulação do ar sem aquecer ou refrigerar através das definições do ventilador configuradas.
Desumidificação	💧	O sistema de ar condicionado para caixa de arrumação regula a temperatura interior para a temperatura definida refrigerando e controlando a velocidade do ventilador necessária. Além disso, o sistema de ar condicionado para caixa de arrumação remove a humidade do ar.
Sleep	☾	A temperatura regulada é modificada em 1 °C após 1 h e em 2 °C após 2 h. O sistema de ar condicionado para caixa de arrumação ajusta automaticamente a temperatura ambiente para uma temperatura adequada para dormir.

- > Definir manualmente a velocidade do ventilador ao usar o modo “Refrigeração” (❄), “Aquecimento” (☀) ou “Ar de circulação” (🌀):







Mensagem no mostrador		Descrição
Símbolo	Código	
	F1	nível de ventilação baixo
	F2	nível de ventilação médio
	F3	nível de ventilação elevado Não disponível no modo “Refrigeração” (❄).
	A	O modo ventilador automático está disponível apenas nos modos “Refrigeração” (❄) e “Aquecimento” (☀).

- > Selecionar o modo de climatização:

 **fig. 16 na página 9**

- > Definir manualmente a velocidade do ventilador:

 **fig. 17 na página 9**

- > Definir a temperatura:
 **fig. 18 na página 10**
- > Configurar o temporizador de ativação:
 **fig. 19 na página 10**
- > Definir o temporizador de desativação:
 **fig. 20 na página 10**
- > Definir o temporizador de ativação e de desativação simultaneamente:
 **fig. 21 na página 11**
- > Suspender as definições do temporizador:
 **fig. 22 na página 11**
- > Ativar a função "Sleep":
 **fig. 23 na página 12**

10 Garantia

Aplica-se o prazo de garantia legal. Se o produto apresentar defeitos, contacte a filial do fabricante no seu país (ver dometic.com/dealer) ou o seu revendedor.

Para fins de reparação ou de garantia, terá de enviar também os seguintes documentos:

- Uma cópia da fatura com a data de aquisição
- Um motivo de reclamação ou uma descrição da falha

Tenha em atenção que as reparações feitas por si ou por não profissionais podem ter consequências sobre a segurança e anular a garantia.

11 Eliminação



AVISO! Perigo de incêndio

- O agente de refrigeração é altamente inflamável. Não abra nem danifique o circuito de refrigeração.
- O isolamento do dispositivo contém um gás isolante (consulte a placa de características). Não danifique o isolamento.



Reciclagem de produtos com baterias não substituíveis, baterias recarregáveis ou fontes de luz:

- Se o produto contiver quaisquer pilhas, baterias recarregáveis ou fontes de luz não substituíveis, não tem de as remover antes da eliminação.
- Para eliminar definitivamente o produto, informe-se junto do centro de reciclagem ou revendedor mais próximo sobre as disposições de eliminação aplicáveis.
- O produto pode ser eliminado gratuitamente.



Reciclagem do material de embalagem: Sempre que possível, coloque o material de embalagem no respetivo contentor de reciclagem.

Italiano

1	Note importanti.....	60
2	Documenti correlati.....	60
3	Spiegazioni dei simboli sull'apparecchio.....	60
4	Istruzioni per la sicurezza.....	61
5	Destinatari.....	63
6	Destinazione d'uso.....	64
7	Installazione.....	64
8	Prima del primo uso.....	66
9	Funzionamento.....	66
10	Garanzia.....	68
11	Smaltimento.....	68

1 Note importanti

Si prega di leggere attentamente e di seguire tutte le istruzioni, le linee guida e le avvertenze incluse in questo manuale del prodotto, al fine di garantire che il prodotto venga sempre installato, utilizzato e mantenuto nel modo corretto. Queste istruzioni DEVONO essere conservate insieme al prodotto.

Utilizzando il prodotto, l'utente conferma di aver letto attentamente tutte le istruzioni, le linee guida e le avvertenze e di aver compreso e accettato di rispettare i termini e le condizioni qui espressamente indicati. L'utente accetta di utilizzare questo prodotto solo per lo scopo e l'applicazione previsti e in conformità con le istruzioni, le linee guida e le avvertenze indicate nel presente manuale del prodotto, nonché in conformità con tutte le leggi e i regolamenti applicabili. La mancata lettura e osservanza delle istruzioni e delle avvertenze qui espressamente indicate può causare lesioni personali e a terzi, danni al prodotto o ad altre proprietà nelle vicinanze. Il presente manuale del prodotto, comprese le istruzioni, le linee guida e le avvertenze e la relativa documentazione possono essere soggetti a modifiche e aggiornamenti. Per informazioni aggiornate sul prodotto, visitare documents.dometic.com.

2 Documenti correlati



Le istruzioni di montaggio e d'uso sono disponibili online all'indirizzo qr.dometic.com/be5j9v.

3 Spiegazioni dei simboli sull'apparecchio



Avvertenza! Materiale a velocità di combustione lenta.



Leggere le istruzioni per l'uso.



Leggere il manuale di assistenza.

4 Istruzioni per la sicurezza

Sicurezza generale



AVVERTENZA! Pericolo di scosse elettriche

- I lavori di installazione, manutenzione e riparazione dell'apparecchio devono essere effettuati solo da personale qualificato che sia informato sui pericoli connessi all'uso del refrigerante e degli impianti di climatizzazione e che conosca le relative prescrizioni. Per il servizio di riparazione, contattare il centro di assistenza del proprio Paese (vedi dometic.com/dealer).
- Per evitare possibili pericoli legati alla sicurezza, se il cavo di alimentazione del presente apparecchio è danneggiato deve essere sostituito dal fabbricante, da un tecnico del servizio assistenza oppure da personale ugualmente qualificato.



AVVERTENZA! Pericolo di incendio

- Non utilizzare l'apparecchio vicino a liquidi infiammabili.
- Assicurarsi che nella zona delle bocchette dell'aria non siano collocati o montati oggetti infiammabili. Deve essere rispettata una distanza minima di 50 cm.
- In caso d'incendio non rimuovere il coperchio superiore dell'apparecchio. Utilizzare invece agenti estinguenti approvati. Non tentare di estinguere l'incendio con acqua.
- Il refrigerante nel circuito di raffreddamento è altamente infiammabile. In caso di perdita, i gas combustibili potrebbero accumularsi se l'apparecchio si trova in un ambiente di piccole dimensioni. In caso di danneggiamento del circuito di raffreddamento: Tenere le fiamme libere e le potenziali fonti di accensione lontane dall'apparecchio. Aerare bene l'ambiente. Spegnerne l'apparecchio.
- L'apparecchio deve essere conservato in un ambiente privo di fonti di accensione continuamente in funzione (ad esempio: fiamme libere, apparecchiature a gas o riscaldatori elettrici in funzione).
- In nessun caso devono essere utilizzate potenziali fonti di accensione per la ricerca o il rileva-

mento di perdite di refrigerante. Non utilizzare una torcia ad alogenuri (o qualsiasi altro rilevatore che utilizzi una fiamma libera).

- Non utilizzare mezzi per accelerare il processo di sbrinamento o per la pulizia diversi da quelli raccomandati dal produttore.
- Non forare o bruciare l'apparecchio.
- Tenere presente che i refrigeranti possono essere inodori.



AVVERTENZA! Rischio di lesioni

- Non mettere in funzione l'apparecchio se presenta danni visibili.
- Questo apparecchio può essere utilizzato da bambini di età superiore a 8 anni, da persone con ridotte capacità fisiche, sensoriali o mentali o da persone inesperte o prive di conoscenze specifiche solo se sorvegliate o preventivamente istruite sull'impiego dell'apparecchio in sicurezza e se informate dei pericoli legati al prodotto stesso.
- **I dispositivi elettrici non sono giocattoli.** Conservare e utilizzare l'apparecchio lontano dalla portata dei bambini molto piccoli o delle persone inferme.
- I bambini non devono giocare con l'apparecchio.
- La pulizia e la manutenzione non devono essere eseguite da bambini senza la presenza di un adulto.
- Non eseguire modifiche o trasformazioni all'apparecchio!
- **Non** intervenire nell'area delle bocchette di aerazione e non introdurre nessun corpo estraneo nel climatizzatore per vano di carico.
- Non aprire o danneggiare in nessun caso il circuito di raffreddamento.
- La manutenzione deve essere eseguita solo secondo quanto raccomandato dal produttore dell'apparecchiatura. Gli interventi di manutenzione e riparazione che richiedono l'assistenza di altro personale qualificato devono essere eseguiti sotto la supervisione di una persona competente nell'uso di refrigeranti infiammabili.



AVVISO! Rischio di danni

- Qualora dovessero presentarsi guasti al circuito di raffreddamento dell'apparecchio, fare controllare e riparare quest'ultimo correttamente da un'azienda specializzata. Non scaricare mai il refrigerante nell'atmosfera.
- Non posare oggetti pesanti o applicare pressione sull'apparecchio.
- Non esporre il climatizzatore per vano di carico all'acqua.

Installazione dell'apparecchio in sicurezza



AVVERTENZA! Rischio di lesioni

- Installare l'apparecchio in modo tale che non possa cadere.
- Posare i cavi in modo tale che non sussista pericolo di inciampo e che si possano escludere eventuali danni ai cavi.



AVVISO! Rischio di danni

- Controllare che i dati della tensione riportati sulla targhetta corrispondano a quelli dell'alimentazione.
- Utilizzare canaline per cavi per posare i cavi attraverso pareti con spigoli vivi.
- Non posare i cavi in modo malfermo o con forti pieghe sui materiali che conducono elettricità.
- Non tirare i cavi.

Sicurezza durante l'utilizzo dell'apparecchio



AVVERTENZA! Pericolo di scosse elettriche

Interrompere sempre l'alimentazione elettrica qualora si operi sul dispositivo.



ATTENZIONE! Rischio di lesioni

Non toccare l'apparecchio durante l'uso. L'apparecchio contiene componenti caldi e freddi, parti in movimento e componenti elettrici che possono causare lesioni.



AVVISO! Rischio di danni

Evitare forti vibrazioni. L'apparecchio non funziona correttamente se è esposto a forti vibrazioni.

5 Destinatari



L'installazione meccanica ed elettrica e la configurazione dell'apparecchio devono essere eseguite da un tecnico qualificato che abbia dimostrato competenze e conoscenze relative alla costruzione e al funzionamento delle apparecchiature automotive e domestiche e alle installazioni e che conosca le normative vigenti nel Paese in cui l'apparecchiatura deve essere installata e/o utilizzata e abbia ricevuto una formazione sulla sicurezza per identificare ed evitare i pericoli coinvolti.

6 Destinazione d'uso

Il climatizzatore per vano di carico è destinato all'installazione in camper, caravan e altri veicoli con vani abitati.

Il climatizzatore per vano di carico **non** è adatto per l'installazione in:

- case e appartamenti
- autocarri e autoveicoli
- macchine da costruzione, macchine agricole o attrezzature simili
- barche e navi da crociera
- treni e aerei

Questo prodotto è adatto solo per l'uso e l'applicazione previsti in conformità con le presenti istruzioni.

Il presente manuale fornisce le informazioni necessarie per la corretta installazione e/o il funzionamento del prodotto. Un'installazione errata e/o un utilizzo o una manutenzione impropri comporteranno prestazioni insoddisfacenti e un possibile guasto.

Il produttore non si assume alcuna responsabilità per eventuali lesioni o danni al prodotto che derivino da:

- montaggio o collegamento non corretti, compresa la sovratensione
- manutenzione non corretta o uso di ricambi diversi da quelli originali forniti dal produttore
- modifiche al prodotto senza esplicita autorizzazione del produttore
- impiego per scopi diversi da quelli descritti nel presente manuale.

Dometic si riserva il diritto di modificare l'aspetto e le specifiche del prodotto.

7 Installazione



PERICOLO! Pericolo di scosse elettriche

Quando si opera sul climatizzatore per vano di carico, interrompere tutte le alimentazioni di tensione.

Trasporto del climatizzatore per vano di carico

- > Trasportare il climatizzatore per vano di carico come mostrato:

 **fig. 1** alla pagina 1

Montaggio del climatizzatore per vano di carico

1. Marcatura delle aperture:

 **fig. 2** alla pagina 1

2. Taglio delle aperture:

 **fig. 3** alla pagina 2

3. Marcatura delle staffe di montaggio:

 **fig. 4** alla pagina 2

4. Installazione delle staffe di fissaggio e delle cinghie:

 **fig. 5** alla pagina 3

5. Installazione delle sezioni angolari:

 **fig. 6** alla pagina 4

6. Installazione delle griglie esterne:

 **fig. 7** alla pagina 4

7. Installazione del ricevitore (opzionale):

 **fig. 8** alla pagina 5

 **fig. 9** alla pagina 5

8. Installazione del sensore di temperatura:

 **fig. 10** alla pagina 6

9. Posa dei cavi di collegamento:



PERICOLO! Pericolo di scosse elettriche

Assicurarsi che non sia applicata tensione ai componenti ad azionamento elettrico prima di eseguire qualsiasi intervento su di essi.



Nota Sezione del cavo necessaria:

- Lunghezza < 7.5 m: 1,5 mm²
- Lunghezza > 7.5 m: 2,5 mm²

 **fig. 11** alla pagina 6

Pos.	Descrizione
1	Presa ricevitore
2	Cavo 230 V~ per presa 230 V~
3	Sensore di temperatura ambiente

10. Collegare il climatizzatore per vano di carico a un'alimentazione utilizzando i connettori rapidi.

 **fig. 12** alla pagina 6

11. Installazione del condotto dell'aria:

Posizionamento dei condotti dell'aria per un raffreddamento efficiente:  **fig. 13** alla pagina 7

Posizionamento dei condotti dell'aria per un riscaldamento efficiente:  **fig. 14** alla pagina 8

Pos.	Descrizione
1	Condotti dell'aria
2	Apertura di ricircolo dell'aria

Pos.	Descrizione
3	Tubi di ventilazione





8 Prima del primo uso





Nota

Assicurarsi che sia l'apertura di aspirazione dell'aria sia le bocchette dell'aria siano libere. Tutte le griglie di ventilazione devono essere sempre tenute libere per garantire che il climatizzatore da incasso sia in grado di funzionare con la capacità massima.

Impostazione del controllo remoto

- Inserire le batterie (vedi Sostituzione delle batterie del telecomando).
 ✓ Il display mostra tutti i simboli per 5 s.
- Premere contemporaneamente i tasti  e  durante questi 5 s.
 ✓ Il display mostra il numero del modello predefinito.
- Premere contemporaneamente i tasti  e  entro 3 s per selezionare il numero di modello:
 - FreshWell: **02**
 - FreshJet: **07**
 - FreshLight: **11**
- ✓ Il display mostra tutti i simboli per 5 s. In seguito il telecomando è pronto all'uso.

Impostazione dell'ora

- Assicurarsi che il climatizzatore per vano di carico sia **acceso** (Attivazione del climatizzatore per vano di carico o passaggio al modo stand-by).
- Tenere premuto il tasto  per 2 s.
 ✓ L'indicazione dell'ora lampeggia.
- Usare i tasti  o  per impostare l'ora corrente.



Nota Premere  o  per oltre 2 s per regolare l'ora più rapidamente.

- Premere il tasto **SET** per confermare l'ora impostata.

9 Funzionamento

Il climatizzatore da incasso può essere azionato tramite il telecomando.

Procedere come indicato:





- > Accensione del climatizzatore per vano di carico e passaggio al modo stand-by:

 **fig. 15** alla pagina 8

- > Selezione della modalità di climatizzazione:

Modalità di condizionamento	Messaggi sul display	Descrizione
Automatica	A	Il climatizzatore per vano di carico regola la temperatura interna in base alla temperatura impostata, riscaldando o raffreddando e controllando la velocità del ventilatore richiesta.
Raffreddamento	❄️	Il climatizzatore per vano di carico raffredda la temperatura interna alla temperatura impostata con le impostazioni del ventilatore configurate.
Riscaldamento	☀️	Il climatizzatore per vano di carico riscalda la temperatura interna alla temperatura impostata con le impostazioni del ventilatore configurate.
Ricircolo dell'aria	🌀	Il ventilatore fa circolare l'aria senza riscaldamento o raffreddamento con le impostazioni del ventilatore configurate.
Deumidificazione	💧	Il climatizzatore per vano di carico regola la temperatura interna alla temperatura impostata, raffreddando e controllando la velocità del ventilatore richiesta. Inoltre, il condizionatore per vano di carico rimuove l'umidità dall'aria.
Sleep	🌙	La temperatura impostata viene modificata di 1 °C dopo 1 h e di 2 °C dopo 2 h. Il climatizzatore per vano di carico regola automaticamente la temperatura ambiente a una temperatura adatta per il sonno.

- > Impostazione manuale della velocità del ventilatore quando si utilizzano le modalità "raffreddamento" (❄️), "riscaldamento" (☀️) o "ricircolo dell'aria" (🌀):

Messaggi sul display		Descrizione
Simbolo	Codice	
	F1	Livello del ventilatore basso
	F2	Livello del ventilatore medio
	F3	livello di ventilazione alto Non disponibile nella modalità "raffreddamento" (❄️).
	A	Modalità ventilatore automatico, disponibile solo nelle modalità "raffreddamento" (❄️) e "riscaldamento" (☀️).

- > Selezione della modalità di climatizzazione:





 **fig. 16** alla pagina 9

- > Impostazione manuale della velocità del ventilatore:

 **fig. 17** alla pagina 9

- > Regolazione della temperatura:

 **fig. 18** alla pagina 10

- > Impostazione del timer di accensione:
 -  **fig. 19 alla pagina 10**
- > Impostazione del timer per lo spegnimento:
 -  **fig. 20 alla pagina 10**
- > Impostazione simultanea del timer per l'accensione e lo spegnimento:
 -  **fig. 21 alla pagina 11**
- > Annullamento delle impostazioni del timer:
 -  **fig. 22 alla pagina 11**
- > Attivazione della funzione Sleep:
 -  **fig. 23 alla pagina 12**

10 Garanzia

Vale il termine di garanzia previsto dalla legge. Se il prodotto è difettoso, contattare la filiale del fabbricante nel proprio Paese (vedi dometic.com/dealer) o il rivenditore di riferimento.

Per la gestione della riparazione e della garanzia è necessario inviare la seguente documentazione insieme al dispositivo:

- una copia della ricevuta con la data di acquisto,
- il motivo della richiesta o la descrizione del guasto.

Tenere presente che le riparazioni eseguite in autonomia o da personale non professionista possono avere conseguenze sulla sicurezza e invalidare la garanzia.

11 Smaltimento



AVVERTENZA! Pericolo di incendio

- Il refrigerante è altamente infiammabile. Non aprire o danneggiare il circuito di raffreddamento.
- L'isolamento del dispositivo contiene un gas isolante (vedi targhetta con le specifiche tecniche). Non danneggiare l'isolamento.



Riciclaggio di prodotti con batterie non sostituibili, batterie ricaricabili o fonti di luce:

- Se il prodotto contiene batterie non sostituibili, batterie ricaricabili o fonti di luce, non è necessario rimuoverle prima dello smaltimento.
- Per smaltire definitivamente il prodotto, informarsi presso il centro di riciclaggio più vicino o presso il proprio rivenditore specializzato sulle norme relative allo smaltimento.
- È possibile smaltire il prodotto gratuitamente.



Riciclaggio del materiale da imballaggio: Raccogliere il materiale di imballaggio possibilmente negli appositi contenitori di riciclaggio.

Nederlands

1	Belangrijke opmerkingen.....	69
2	Bijbehorende documenten.....	69
3	Verklaring van de symbolen op het toestel.....	69
4	Veiligheidsaanwijzingen.....	70
5	Doelgroep.....	72
6	Beoogd gebruik.....	73
7	Installatie.....	73
8	Voor het eerste gebruik.....	75
9	Bediening.....	75
10	Garantie.....	77
11	Afvalverwijdering.....	77

1 Belangrijke opmerkingen

Lees deze gebruiksaanwijzing zorgvuldig door en volg alle instructies, richtlijnen en waarschuwingen in deze handleiding op om ervoor te zorgen dat u het product te allen tijde op de juiste manier installeert, gebruikt en onderhoudt. Deze gebruiksaanwijzing MOET bij dit product worden bewaard.

Door het product te gebruiken, bevestigt u hierbij dat u alle instructies, richtlijnen en waarschuwingen zorgvuldig hebt gelezen en dat u de voorwaarden zoals hierin beschreven begrijpt en accepteert. U gaat ermee akkoord dit product alleen te gebruiken voor het beoogde doel en de beoogde toepassing en in overeenstemming met de instructies, richtlijnen en waarschuwingen zoals beschreven in deze gebruiksaanwijzing en in overeenstemming met de geldende wet- en regelgeving. Het niet lezen en opvolgen van de hierin beschreven instructies en waarschuwingen kan leiden tot letsel voor uzelf en anderen, schade aan uw product of schade aan andere eigendommen in de omgeving. Deze gebruiksaanwijzing, met inbegrip van de instructies, richtlijnen en waarschuwingen, en de bijbehorende documentatie kan onderhevig zijn aan wijzigingen en updates. Actuele productinformatie vindt u op documents.dometic.com.

2 Bijbehorende documenten



De montagehandleiding en gebruiksaanwijzing zijn online te vinden op qr.dometic.com/be5j9V.

3 Verklaring van de symbolen op het toestel



Waarschuwing! Licht ontvlambaar materiaal.



Lees de gebruiksaanwijzing.



Lees de onderhoudshandleiding.

4 Veiligheidsaanwijzingen

Algemene veiligheid



WAARSCHUWING! Gevaar voor elektrische schokken

- De installatie, het onderhoud en reparaties aan het toestel mogen uitsluitend worden uitgevoerd door gekwalificeerd personeel dat bekend is met de gevaren die het gebruik van koelmiddelen en airco's met zich meebrengt alsmede met de betreffende voorschriften. Neem voor reparaties contact op met het servicecentrum in uw land (zie dometic.com/dealer).
- Als de stroomkabel van het toestel beschadigd is, moet de stroomkabel, om gevaren te voorkomen, worden vervangen door de fabrikant, diens klantenservice of gelijkwaardig bevoegd personeel.



WAARSCHUWING! Brandgevaar

- Gebruik het toestel niet in de buurt van ontvlambare vloeistoffen.
- Zorg ervoor dat er geen brandbare voorwerpen in de buurt van de luchtuitleat zijn opgeslagen of gemonteerd. De afstand moet minstens 50 cm bedragen.
- In geval van brand mag u de bovenste afdekking van het toestel niet verwijderen. Gebruik in plaats daarvan goedgekeurde blusmiddelen. Gebruik geen water om branden te blussen.
- Het koelmiddel in de koelkring is licht ontvlambaar en in geval van een lekkage kunnen zich brandbare gassen verzamelen als het toestel is opgesteld in een kleine ruimte. In geval van beschadiging van de koelkring: Houd open vuur en mogelijke ontstekingsbronnen uit de buurt van het toestel. Ventileer de ruimte goed. Schakel het toestel uit.
- Het toestel moet worden opgeslagen in een ruimte zonder continu actieve ontstekingsbronnen zoals open vuur, een werkend gastoestel of een elektrische verwarming.

- Onder geen beding mogen potentiële ontstekingsbronnen worden gebruikt om koelmiddellekkages te zoeken of te detecteren. Er mag geen gasontladingslamp (of een andere detector met open vlam) worden gebruikt.
- Gebruik geen andere middelen om het ontthooiproces te versnellen of om te reinigen dan die welke door de fabrikant worden aanbevolen.
- Doorboor of verbrand het toestel niet.
- Koelmiddelen kunnen geurloos zijn.



WAARSCHUWING! Gevaar voor letsel

- Gebruik het toestel niet als het zichtbaar beschadigd is.
- Dit toestel mag worden gebruikt door kinderen vanaf 8 jaar en ouder evenals door personen met verminderd fysiek, zintuiglijk of mentaal vermogen of gebrek aan kennis en ervaring, mits zij onder toezicht staan of zijn geïnstrueerd in het veilig gebruik van het toestel en zij inzicht hebben in de gevaren die het gebruik ervan met zich meebrengt.
- **Elektrische toestellen zijn geen speelgoed.** Houd en gebruik het toestel buiten het bereik van zeer jonge kinderen of zwakbegaafden.
- Kinderen mogen niet met het toestel spelen.
- Reiniging en gebruikersonderhoud mogen niet door kinderen zonder toezicht worden uitgevoerd.
- Voer geen wijzigingen of verbouwingen uit aan het toestel.
- Grijp **niet** in luchtuitlaten en steek geen vreemde voorwerpen in de airconditioning onder de bank.
- Open of beschadig in geen geval de koelkring.
- Het onderhoud mag alleen worden uitgevoerd zoals aanbevolen door de fabrikant van de apparatuur. Onderhoud en reparaties waarbij de hulp van ander bevoegd personeel nodig is, dienen te worden uitgevoerd onder toezicht van de persoon die bekwaam is in het gebruik van brandbare koelmiddelen.



LET OP! Gevaar voor schade

- Als er storingen in de koelkring van het toestel optreden, moet het toestel door een gespecialiseerde firma worden gecontroleerd en naar behoren worden gerepareerd. Het koelmiddel mag in geen geval in de vrije lucht worden afgelaten.
- Leg geen zware voorwerpen op het toestel en oefen er geen druk op uit.
- Stel de airconditioning onder de bank niet bloot aan water.

Het toestel veilig monteren



WAARSCHUWING! Gevaar voor letsel

- Het toestel moet veilig worden gemonteerd, zodat het niet naar beneden kan vallen.
- Leg en bevestig de kabels zodanig dat er niet over gestruikeld kan worden en dat ze niet beschadigd kunnen raken.



LET OP! Gevaar voor schade

- Controleer of de spanning op het typeplaatje overeenkomt met de specificatie van de aanwezige stroomvoorziening.
- Gebruik kabelgoten om kabels door wanden met scherpe randen te leggen.
- Leg geen losse of scherp geknikte kabels naast elektrisch geleidende materialen.
- Trek niet aan de kabels.

Het toestel veilig gebruiken



WAARSCHUWING! Gevaar voor elektrische schokken

Scheid het toestel bij werkzaamheden altijd van de stroomvoorziening.



VOORZICHTIG! Gevaar voor letsel

Raak het toestel tijdens gebruik niet aan. Het toestel bevat hete en koude onderdelen, bewegende onderdelen en elektrische onderdelen die letsel kunnen veroorzaken.



LET OP! Gevaar voor schade

Vermijd sterke trillingen. Het toestel werkt niet goed als het wordt blootgesteld aan sterke trillingen.

5 Doelgroep



De mechanische en elektrische installatie en de instelling van het toestel moeten worden uitgevoerd door een bevoegde technicus die zijn vaardigheden en kennis met betrekking tot de constructie en bediening van apparatuur en installaties in motorvoertuigen en huishoudelijke apparatuur en installaties heeft bewezen en die vertrouwd is met de toepasselijke regelgeving van het land waarin de apparatuur moet worden geïnstalleerd en/of gebruikt en die een veiligheidstraining heeft gevolgd om de gevaren te herkennen en te voorkomen.

6 Beoogd gebruik

De airconditioning onder de bank is bedoeld voor installatie in campers, caravans en andere vergelijkbare woonbare voertuigen.

De airconditioning onder de bank is **niet** geschikt voor montage in:

- Huizen en appartementen
- Vrachtwagens en personenvoertuigen
- Bouwmachines, landbouwmachines of soortgelijke machines
- Boten en cruiseschepen
- Treinen en vliegtuigen

Dit product is alleen geschikt voor het beoogde gebruik en de toepassing in overeenstemming met deze gebruiksaanwijzing.

Deze handleiding geeft informatie die nodig is voor een correcte installatie en/of correct gebruik van het product. Een slechte installatie en/of onjuist gebruik of onderhoud leidt tot onbevredigende prestaties en mogelijke storingen.

De fabrikant aanvaardt geen aansprakelijkheid voor letsel of schade aan het product die het gevolg is van:

- Onjuiste montage of aansluiting, inclusief te hoge spanning
- Onjuist onderhoud of gebruik van andere dan door de fabrikant geleverde originele reserveonderdelen
- Wijzigingen aan het product zonder uitdrukkelijke toestemming van de fabrikant
- Gebruik voor andere doeleinden dan beschreven in deze handleiding

Dometic behoudt zich het recht voor om het uiterlijk en de specificaties van het product te wijzigen.

7 Installatie



GEVAAR! Gevaar voor elektrische schokken

Onderbreek alle stroomvoorzieningen bij werkzaamheden aan de airconditioning onder de bank.

De airconditioning onder de bank vervoeren

- > Vervoer de airconditioning onder de bank zoals afgebeeld:

 **afb. 1 op pagina 1**

De airconditioning onder de bank monteren

1. Openingen markeren:

 **afb. 2 op pagina 1**

2. Opening snijden:

 **afb. 3 op pagina 2**

3. De montagebeugels markeren:

 **afb. 4 op pagina 2**

4. De bevestigingsbeugels en riemen monteren:

 **afb. 5 op pagina 3**

5. De hoekprofielen monteren:

 **afb. 6 op pagina 4**

6. De externe roosters monteren:

 **afb. 7 op pagina 4**

7. De ontvanger monteren (optioneel):

 **afb. 8 op pagina 5**

 **afb. 9 op pagina 5**

8. De temperatuursensor monteren:

 **afb. 10 op pagina 6**

9. De aansluitkabels leggen:



GEVAAR! Gevaar voor elektrische schokken

Zorg ervoor dat er geen spanning staat op elektrisch bediende onderdelen voordat u er werkzaamheden aan uitvoert.



Instructie Vereiste kabeldoorsnede:

- Lengte < 7.5 m: 1,5 mm²
- Lengte > 7.5 m: 2,5 mm²

 **afb. 11 op pagina 6**

Nr.	Beschrijving
1	Ontvanger aansluiting
2	230 V~kabel voor 230 V~contactdoos
3	Ruimtetemperatuursensor

10. Sluit de airconditioning onder de bank met behulp van de snelkoppelingen aan op een stroomvoorziening.

 **afb. 12 op pagina 6**

11. De luchtkanalen installeren:

Plaatsing van de luchtkanalen voor efficiënte koeling:  **afb. 13 op pagina 7**

Plaatsing van de luchtkanalen voor efficiënte verwarming:  **afb. 14 op pagina 8**

Nr.	Beschrijving
1	Luchtkanalen
2	Recirculatieluchtopening

Nr.	Beschrijving
3	Ventilatieleidingen





8 Voor het eerste gebruik



Instructie

Zorg ervoor dat zowel de luchtinlaatopening als de luchtverdelers vrij zijn. Alle ventilatieroosters moeten altijd vrij worden gehouden, zodat de airconditioning onder de bank op maximaal vermogen kan werken.



Afstandsbediening instellen

- Plaats de batterijen (zie Batterijen van de afstandsbediening vervangen).
- ✓ Het display toont alle symbolen voor 5 s.
- Druk binnen deze 5 s tegelijkertijd op de knoppen  en .
- ✓ Het display toont het standaard-modelnummer.
- Druk binnen 3 s tegelijkertijd op de knoppen  en  om het modelnummer te selecteren:
 - FreshWell: **02**
 - FreshJet: **07**
 - FreshLight: **11**
- ✓ Het display toont alle symbolen voor 5 s. Daarna is de afstandsbediening klaar voor gebruik.

De tijd instellen

- Zorg ervoor dat de airconditioning onder de bank is **ingeschakeld** (De airconditioning onder de bank in of in stand-by schakelen).
- Houd de knop  voor 2 s ingedrukt.
- ✓ De tijdweergave knippert.
- Stel met de knop  of  de actuele tijd in.



Instructie Houd de knop  of  langer dan 2 s ingedrukt om de tijd sneller te verhogen of te verlagen.

- Druk op de knop **SET** om de tijdstelling te bevestigen.

9 Bediening

De airconditioning onder de bank kan worden bediend met de afstandsbediening.

Ga als volgt te werk:

- > De airconditioning onder de bank inschakelen en in stand-by schakelen:

 **afb. 15 op pagina 8**

- > De airconditioningmodus selecteren:

Airconditioningmodus	Displaymelding	Beschrijving
Automatisch	A	De airconditioning onder de bank regelt de binnentemperatuur volgens de ingestelde temperatuur door verwarmen of koelen en door regelen van de vereiste ventilatorsnelheid.
Koelen	❄	De airconditioning onder de bank koelt de binnentemperatuur tot de ingestelde temperatuur met de geconfigureerde ventilatorinstellingen.
Verwarmen	☀	De airconditioning onder de bank verwarmt de binnentemperatuur tot de ingestelde temperatuur met de geconfigureerde ventilatorinstellingen.
Circulerende lucht	🌀	De ventilator laat lucht circuleren zonder verwarming of koeling met de geconfigureerde ventilatorinstellingen.
Ontvochtigen	💧	De airconditioning onder de bank regelt de binnentemperatuur volgens de ingestelde temperatuur door te koelen en door de vereiste ventilatorstand te regelen. Bovendien verwijdert de airconditioning onder de bank vocht uit de lucht.
Sleep	☾	De ingestelde temperatuur wordt gewijzigd met 1 °C na 1 h en met 2 °C na 2 h. De airconditioning onder de bank past de ruimtetemperatuur automatisch aan aan een geschikte slaaptemperatuur.

- > De ventilatorstand handmatig instellen bij gebruik van de modus "Koelen" (❄), "Verwarmen" (☀) of "Circulerende lucht" (🌀):

Displaymelding		Beschrijving
Symbol	Code	
	F1	lage ventilatorstand
	F2	Gemiddelde ventilatorstand
	F3	hoge ventilatorstand Niet beschikbaar in de modus "Koelen" (❄).
	A	Automatische ventilatorstand, alleen beschikbaar in de modi "Koelen" (❄) en "Verwarmen" (☀).

- > De airconditioningmodus selecteren:





afb. 16 op pagina 9

- > De ventilatorstand handmatig instellen:

afb. 17 op pagina 9

- > De temperatuur instellen:

afb. 18 op pagina 10

- > De inschakeltimer instellen:
 **afb. 19 op pagina 10**
- > De uitschakeltimer instellen:
 **afb. 20 op pagina 10**
- > De inschakel- en uitschakeltimer tegelijkertijd instellen:
 **afb. 21 op pagina 11**
- > De timerprogrammering annuleren:
 **afb. 22 op pagina 11**
- > De Sleep-functie activeren:
 **afb. 23 op pagina 12**

10 Garantie

De wettelijke garantieperiode is van toepassing. Neem contact op met de vestiging van de fabrikant in uw land (zie dometic.com/dealer) of met uw dealer als het product defect is.

Stuur voor de afhandeling van reparaties of garanties volgende documenten mee:

- Een kopie van de factuur met datum van aankoop
- De reden voor de claim of een beschrijving van de fout

Houd er rekening mee dat eigenmachtige of niet-professionele reparatie gevolgen voor de veiligheid kan hebben en dat de garantie hierdoor kan komen te vervallen.

11 Afvalverwijdering



WAARSCHUWING! Brandgevaar

- Het koelmiddel is licht ontvlambaar. Open of beschadig de koelkring niet.
- De isolatie van het toestel bevat een isolatiegas (zie typeplaatje). Beschadig de isolatie niet.



Producten met niet-vervangbare batterijen, oplaadbare batterijen of lichtbronnen recycleren:

- Als het product niet-vervangbare batterijen, oplaadbare batterijen of lichtbronnen bevat, hoeft u die niet te verwijderen voordat u het product afvoert.
- Als u het product definitief weg wilt doen, vraag dan bij het dichtstbijzijnde afvalverwerkingsbedrijf of uw dealer naar de betreffende afvoerschriften.
- Het product kan gratis worden afgevoerd.



Verpakkingsmateriaal recycleren: Gooi het verpakkingsmateriaal indien mogelijk altijd in recyclingafvalbakken.

Dansk

1	Vigtige henvisninger.....	78
2	Relaterede dokumenter.....	78
3	Forklaringer af symbolerne på apparatet.....	78
4	Sikkerhedshenvisninger.....	79
5	Målgruppe.....	81
6	Korrekt brug.....	81
7	Montering.....	82
8	Før første brug.....	83
9	Betjening.....	84
10	Garanti.....	85
11	Bortskaffelse.....	86

1 Vigtige henvisninger

Læs og følg alle disse anvisninger, retningslinjer og advarsler i denne produktvejledning grundigt for at sikre, at du altid installerer, bruger og vedligeholder produktet korrekt. Disse anvisninger SKAL opbevares sammen med dette produkt.

Ved at benytte produktet bekræfter du hermed, at du har læst alle anvisninger, retningslinjer og advarsler grundigt, og at du forstår og er indforstået med de vilkår og betingelser, der er fastlagt heri. Du er indforstået med kun at bruge dette produkt til det beregnede formål og anvendelse i overensstemmelse med anvisningerne, retningslinjerne og advarslerne i denne produktvejledning samt i overensstemmelse med alle de gældende love og forskrifter. Manglende læsning og ignorering af disse anvisninger og advarsler kan medføre kvæstelser på dig selv og andre, skade på dit produkt eller skade på anden ejendom i nærheden. Der tages forbehold for eventuelle ændringer og opdateringer af denne produktvejledning samt anvisningerne, retningslinjerne og advarslerne samt den tilhørende dokumentation. Se documents.dometic.com for de nyeste produktinformationer.

2 Relaterede dokumenter



Du kan finde monterings- og betjeningsvejledningen online på qr.dometic.com/be5j9v.

3 Forklaringer af symbolerne på apparatet



Advarsel! Materiale, der brænder langsomt.



Læs betjeningsvejledningen.



Læs servicevejledningen.

4 Sikkerhedshenvisninger

Grundlæggende sikkerhed



ADVARSEL! Fare for elektrisk stød

- Installation, vedligeholdelse af og reparationer på apparatet må kun foretages af fagfolk, der kender farerne ved omgang med kølemidler og klima anlæg og de pågældende forskrifter. Ved reparationer skal du henvende dig til serviceafdelingen i dit land (se dometico.com/dealer).
- Hvis apparatets strømkabel er beskadiget, skal det udskiftes af producenten, en servicerepræsentant eller en tilsvarende uddannet person for at forhindre farer.



ADVARSEL! Brandfare

- Du må ikke bruge apparatet i nærheden af brændbare væsker.
- Kontrollér, at ingen brændbare genstande placeres eller monteres, hvor luften strømmer ud. Afstanden skal være på min. 50 cm.
- Løsn i tilfælde af brand ikke det øverste dæksel på apparatet. Anvend i stedet for tilladte brandslukningsmidler. Anvend ikke vand til slukning.
- Kølemidlet i kølekredsløbet er letantændeligt, og i tilfælde af en lækage kan der ophobes brændbare gasser, hvis apparatet befinder sig i et lille rum. Ved en beskadigelse af kølemiddelskredsløbet: Hold åben ild og eventuelle antændingskilder væk fra apparatet. Sørg for at udlufte rummet godt. Sluk apparatet.
- Apparatet skal opbevares i et rum uden antændelseskilder, der kører konstant som f.eks. åben ild, et anvendt gasapparat eller en anvendt el-varmer.
- Der må under ingen omstændigheder anvendes potentielle antændelseskilder for at søge efter kølemiddellækager. Der må ikke anvendes en bunsenbrænder (eller andet udstyr med åben flamme).

- Du må ikke benytte andre tiltag til at accelerere afrimningsprocessen eller til rengøring bortset fra dem, der anbefales af producenten.
- Apparatet må ikke gennembøres eller brændes.
- Vær opmærksom på, at kølemidler ikke nødvendigvis har en bestemt lugt.



ADVARSEL! Fare for kvæstelser

- Hvis apparatet har synlige beskadigelser, må apparatet ikke tages i brug.
- Dette apparat kan anvendes af børn over 8 år og personer med reducerede fysiske, sansel- eller mentale evner eller uden erfaring eller viden, hvis de er under opsyn eller blev instrueret i sikker brug af apparatet og forstår de involverede farer.
- **El-apparater er ikke legetøj!** Opbevar og anvend apparatet uden for meget små børns rækkevidde.
- Børn må ikke lege med apparatet.
- Rengøring og vedligeholdelse må ikke udføres af børn uden opsyn.
- Foretag ikke ændringer af apparatet eller ombygninger på det!
- Grib **ikke** i luftudtag, og stik ikke fremmedlegemer ind i klimaanlægget til montering i et magasin.
- Du må under ingen omstændigheder åbne eller beskadige kølekredsløbet.
- Vedligeholdelsen må kun udføres som anbefalet af udstyrsproducenten. Vedligeholdelse og reparation, der kræver hjælp fra andre fagfolk, skal udføres under opsyn af den person, der er kompetent, hvad angår brugeren brændbare kølemidler.



VIGTIGT! Fare for beskadigelse

- Hvis der opstår fejl i apparatets kølemiddelkredsløb, skal apparatet kontrolleres af fagfolk og repareres korrekt. Kølemidlet må under ingen omstændigheder lukkes ud i atmosfæren.
- Sæt ikke tunge genstande på apparatet, og tryk ikke på det.
- Udsæt ikke klimaanlæg til montering i et magasin for vand.

Sikker montering af apparatet



ADVARSEL! Fare for kvæstelser

- Apparatet skal monteres sikkert, så det ikke kan falde ned.
- Fastgør og træk ledningerne, så man ikke kan falde over eller beskadige dem.



VIGTIGT! Fare for beskadigelse

- Kontrollér, at spændingsoplysningerne på mærkepladen stemmer overens med spændingsangivelsen på strømforsyningen.
- Anvend kabelkanaler til at trække kabler gennem vægge med skarpe kanter.
- Træk ikke ledninger løst eller med skarpe knæk ved elektrisk ledende materialer.
- Træk ikke i kablerne.

Sikkerhed under anvendelse af apparatet



ADVARSEL! Fare for elektrisk stød

Afbryd altid strømforsyningen ved arbejder på apparatet.



FORSIGTIG! Fare for kvæstelser

Berør ikke apparatet under brug. Apparatet indeholder varme og kolde komponenter, bevægelige dele og elektriske komponenter, som kan forårsage kvæstelser.



VIGTIGT! Fare for beskadigelse

Undgå kraftige vibrationer. Apparatet fungerer ikke korrekt, hvis det udsættes for kraftige vibrationer.

5 Målgruppe



Den mekaniske og elektriske installation og opsætning af apparatet skal udføres af en kvalificeret tekniker, som har godtgjort sine evner og sit kendskab med henblik på konstruktion og betjening af køretøjsteknisk udstyr og installationer samt husholdningsudstyr- og installationer, og som er bekendt med de gældende nationale forskrifter, hvor udstyret skal installeres og/eller anvendes, og som har modtaget sikkerhedsuddannelse med henblik på at kunne identificere og undgå de involverede farer.

6 Korrekt brug

Klimaanelægget til montering i et magasin er beregnet til at blive monteret i autocampere, campingvogne og andre køretøjer med beboelsesrum.

Klimaanelægget til montering i et magasin er **ikke** egnet til montering i:

- huse og lejligheder
- lastbiler og personbiler
- bygge- og anlægsmaskiner, landbrugsmaskiner og lignende udstyr
- både og krydstogtskibe
- tog og fly

Dette produkt er kun egnet til dets beregnede formål og anvendelse i overensstemmelse med disse anvisninger.

Denne vejledning giver dig oplysninger om, hvad der er nødvendigt med henblik på en korrekt montering og/eller drift af produktet. Dårlig montering og/eller ukorrekt drift eller vedligeholdelse medfører utilstrækkelig ydeevne og mulige fejl.

Producenten påtager sig intet ansvar for kvæstelser eller skader i forbindelse med produktet, der skyldes:

- ukorrekt samling eller forbindelse inklusive for høj spænding
- ukorrekt vedligeholdelse eller brug af uoriginale reservedele, der ikke stammer fra producenten
- ændringer på produktet uden udtrykkelig tilladelse fra producenten
- brug til andre formål end dem, der er beskrevet i vejledningen.

Dometic forbeholder sig ret til at ændre produktets udseende og produktspecifikationer.

7 Montering



FARE! Fare for elektrisk stød

Afbryd alle spændingsforsyninger, når der arbejdes på klimaanlægget til montering i et magasin.

Transport af klimaanlægget til montering i et magasin

- > Transportér klimaanlægget til montering i et magasin som vist:

 **fig. 1** på side 1

Montering af klimaanlægget til montering i et magasin

1. Markering af åbninger:

 **fig. 2** på side 1

2. Udskæring af åbninger:

 **fig. 3** på side 2

3. Markering af monteringsbeslagene:

 **fig. 4** på side 2

4. Montering af fastgørelsesbeslag og remme:

 **fig. 5** på side 3

5. Montering af vinkelsektionerne:

 **fig. 6** på side 4

6. Montering af de eksterne riste:

 **fig. 7** på side 4

7. Montering af modtageren (ekstraudstyr):

 **fig. 8** på side 5

 **fig. 9** på side 5

8. Montering af temperatursensoren:

 **fig. 10** på side 6

9. Trækning af tilslutningsledninger:



FARE! Fare for elektrisk stød

Før arbejde på elektrisk drevne komponenter skal det kontrolleres, at de ikke forsynes med spænding.



Bemærk

 Påkrævet kabeltværsnit:

- Længde < 7.5 m: 1,5 mm²
- Længde > 7.5 m: 2,5 mm²

 **fig. 11** på side 6

Nr.	Beskrivelse
1	Modtagerstik
2	230 V~ kabel til 230 V~ stik
3	Rumtemperatursensor

10. Tilslut klimaanlægget til montering i et magasin til en strømforsyning ved hjælp af lynstikkene.

 **fig. 12** på side 6

11. Montering af luftkanaler:

Placering af luftkanaler til effektiv køling:  **fig. 13** på side 7

Placering af luftkanaler til effektiv opvarmning:  **fig. 14** på side 8

Nr.	Beskrivelse
1	Luftkanaler
2	Åbning til cirkulationsluft
3	Ventilationsrør

8 Før første brug



Bemærk

Kontrollér, at både luftindsugningsåbningerne og luftdyserne er frie. Alle ventilationsgitre skal altid holdes fri for at sikre, at klimaanlægget til montering i et magasin kan køre med maksimal kapacitet.

Indstilling af fjernbetjeningen

1. Sæt batterierne i (se Udskiftning af fjernbetjeningens batterier).
- ✓ Displayet viser alle symboler for 5 s.
2. Tryk på knapperne  og  samtidig i 5 s.
- ✓ Displayet viser standardmodelnummeret.

3. Tryk på knapperne **+** og **-** samtidig i 3 s for at vælge modelnummer:

- FreshWell: **02**
- FreshJet: **07**
- FreshLight: **11**

✓ Displayet viser alle symboler for 5 s. Derefter er fjernbetjeningen klar til brug.

Indstilling af klokkeslættet

1. Sørg for, at klimaanlægget til montering i et magasin er **tændt** (Sådan tændes eller sættes klimaanlægget til montering i et magasin på standby).

2. Tryk på knappen , og hold den inde i 2 s.

✓ Klokkeslætsvisningen blinker.

3. Brug knappen **+** eller **-** for at indstille det aktuelle klokkeslæt.



Bemærk Tryk på **+** eller **-** i mere end 2 s for at øge eller reducere klokkeslættet hurtigere.

4. Tryk på knappen **SET** for at bekræfte det indstillede klokkeslæt.

9 Betjening

Klimaanlægget til montering i et magasin kan betjenes med fjernbetjeningen.





Fortsæt som vist:

- > Sådan tændes og sættes klimaanlægget til montering i et magasin på standby:



fig. 15 på side 8

- > Valg af ventilation:

Klimaanlægsmodus	Displaymelding	Beskrivelse
Automatisk	A	Klimaanlægget til montering i et magasin regulerer den indvendige temperatur til den indstillede temperatur ved at varme eller køle og styrer den krævede blæserhastighed.
Køling		Klimaanlægget til montering i et magasin køler den indvendige temperatur ned til den indstillede temperatur med de konfigurerede blæserindstillinger.
Opvarmning		Klimaanlægget til montering i et magasin opvarmer den indvendige temperatur til den indstillede temperatur med de konfigurerede blæserindstillinger.
Cirkulerende luft		Blæseren kører for at cirkulere luft uden opvarmning eller køling med de konfigurerede blæserindstillinger.
Affugtning		Klimaanlægget til montering i et magasin regulerer den indvendige temperatur til den indstillede temperatur ved at køle og styre den krævede blæserhastighed. Derudover affugter klimaanlægget til montering i et magasin luften.

Klimaanelægsmodus	Displaymelding	Beskrivelse
Sleep		Den indstillede temperatur ændres med 1 °C efter 1 h og med 2 °C efter 2 h. Klimaanelægget til montering i et magasin justerer automatisk rumtemperaturen til en passende sovetemperatur.

- > Manuel indstilling af blæserhastigheden ved brug af modusserne "Køling" (❄️), "Opvarmning" (☀️) eller "Cirkulerende luft" (🌀):

Displaymelding		Beskrivelse
Symbol	Kode	
	F1	Lavt blæsertrin
	F2	Mellem blæsertrin
	F3	Højt blæsertrin Ikke mulig i modussen "Afkøling" (❄️).
		Automatisk blæsermodus, kun tilgængelig i modusserne "Køling" (❄️) og "Opvarmning" (☀️).

- > Valg af ventilation:

fig. 16 på side 9

- > Manuel indstilling af blæserhastighed:

fig. 17 på side 9

- > Indstilling af temperaturen:

fig. 18 på side 10

- > Indstilling af tænd-timeren:

fig. 19 på side 10

- > Indstilling af sluk-timeren:

fig. 20 på side 10

- > Samtidig indstilling af tænd- og sluk-timeren:

fig. 21 på side 11

- > Annullering af timerindstillingerne:

fig. 22 på side 11

- > Aktivering af sleep-funktionen:

fig. 23 på side 12

10 Garanti

Den lovbestemte garantiperiode gælder. Hvis produktet er defekt, skal du kontakte producentens afdeling i dit land (se dometic.com/dealer) eller din forhandler.

Ved reparation eller krav om garanti skal du medsende følgende bilag:

- en kopi af regningen med købsdato

- en reklameringsgrund eller en fejlbeskrivelse.

Vær opmærksom på, at egne eller uprofessionelle reparationer kan få sikkerhedsmæssige konsekvenser og kan gøre garantien ugyldig.

11 Bortskaffelse



ADVARSEL! Brandfare

- Kølemidlet er meget brandfarligt. Kølekredsløbet må ikke åbnes eller beskadiges.
- Apparatets isolering indeholder en isolerende gas (se typemærkat). Isoleringen må ikke beskadiges.



Genbrug af produkter med batterier, genopladelige batterier eller lyskilder, der ikke kan udskiftes:

- Hvis produktet indeholder batterier, genopladelige batterier eller lyskilder, der ikke kan udskiftes, skal du ikke fjerne dem før bortskaffelse.
- Hvis du vil bortskaffe produktet endegyldigt, skal du kontakte den nærmeste genbrugsstation eller din faghandel for at få de pågældende forskrifter om bortskaffelse.
- Produktet kan bortskaffes uden gebyr.



Genbrug af emballagemateriale: Bortskaf så vidt muligt emballagen i affaldscontainerne til den pågældende type genbrugsaffald.

Svenska

1	Observera.....	87
2	Tillhörande dokument.....	87
3	Förklaringar av symboler på apparaten.....	87
4	Säkerhetsanvisningar.....	88
5	Målgrupp.....	90
6	Avsedd användning.....	90
7	Installation.....	91
8	Före den första användningen.....	92
9	Användning.....	93
10	Garanti.....	95
11	Avfallshantering.....	95

1 Observera

Läs och följ noggrant alla instruktioner, direktiv och varningar i den här produkthandboken för att säkerställa att du alltid installerar, använder och underhåller produkten på rätt sätt. Dessa instruktioner MÅSTE förvaras tillsammans med produkten.

Genom att använda produkten bekräftar du härmed att du noggrant har läst alla instruktioner, direktiv och varningar och att du förstår och är införstådd med att följa de villkor som anges häri. Du är införstådd med att endast använda denna produkt i avsett syfte och i enlighet med instruktionerna, direktiven och varningarna som anges i denna produkthandbok samt i enlighet med alla gällande lagar och bestämmelser. Om du inte läser och följer instruktionerna och varningarna som anges här kan det leda till personskadorna på dig eller andra, på produkten eller annan egendom i närheten. Denna produkthandbok, inklusive instruktionerna, direktiven och varningarna samt relaterad information, kan ändras och uppdateras. För uppdaterad produktinformation, besök documents.dometic.com.

2 Tillhörande dokument



Installations- och bruksanvisningen finns online på qr.dometic.com/be5j9v.

3 Förklaringar av symboler på apparaten



Varning! Material med låg förbränningshastighet.



Läs bruksanvisningen.



Läs servicemanualen.

4 Säkerhetsanvisningar

Allmänna säkerhetsanvisningar



WARNING! Risk för dödsfall på grund av elektricitet

- Installation, underhåll och reparationer av klimatanläggningen för förvaringsutrymmen får endast genomföras av härför utbildad personal, som är förtrogen med riskerna vid hantering av kylmedium och klimatanläggningen och känner till de gällande föreskrifterna. För reparationservice ska du kontakta ett servicecenter i ditt land (se dometic.com/dealer).
- Om apparatens strömkabel skadas måste den, av säkerhetsskäl, bytas ut av tillverkaren, en servicerepresentant eller någon person med motsvarande behörighet.



WARNING! Brandrisk

- Använd inte apparaten i närheten av brandfarliga vätskor.
- Se till att inga brännbara föremål är monterade eller finns i närheten av luftutsläppet. Avståndet måste vara minst 50 cm.
- Öppna inte den övre kåpan på apparaten om en brand skulle bryta ut. Använd i stället godkända släckningsmedel. Använd inte vatten för att släcka elden.
- Köldmediet i kylkretsloppet är mycket lättantändligt och vid en läcka kan brännbara gaser ansamlas om apparaten står i ett litet utrymme. Vid skador på kylkretsen: Håll öppna lågor och potentiella antändningskällor borta från apparaten. Ventilera utrymmet väl. Stäng av apparaten.
- Apparaten ska förvaras i utrymmen utan konstant brinnande antändningskällor, t.ex. öppna lågor, en gasanordning under drift eller elektriska värmare under drift.
- Under inga omständigheter ska potentiella antändningskällor användas när du letar efter läckor i kylmedelskretsen. En gasbrännare (eller liknande apparater med öppen flamma) får inte användas.

- Använd inga medel för att påskynda avfrostningsprocessen eller för att rengöra, utöver de som tillverkaren rekommenderar.
- Stick inte hål i eller bränn apparaten.
- Tänk på att kylmedel kanske inte luktar något.



WARNING! Risk för personskada

- Om apparaten uppvisar synliga skador får den ej tas i drift.
- Barn från åtta års ålder, personer med nedsatt fysisk, sensorisk eller mental förmåga, eller personer med bristande erfarenhet och kunskaper får använda den här apparaten förutsatt att de hålls under uppsikt eller om de har fått anvisningar om hur man använder den här apparaten på ett säkert sätt och känner till vilka risker som är förknippade med användningen.
- **Elapparater är inga leksaker.** Förvara och använd apparaten utom räckhåll för små barn och personer med funktionsnedsättning.
- Barn får inte leka med apparaten.
- Utan uppsikt får barn inte utföra rengörings- eller underhållsarbeten.
- Gör inga ändringar eller ombyggnader på apparaten!
- Stick **inte** in händerna i luftutsläppet och stick inte in några främmande föremål i klimatanläggningen för förvaringsutrymmen.
- Kylkretsloppet får under inga omständigheter öppnas eller skadas.
- Underhåll ska endast utföras enligt rekommendationerna från tillverkaren. Underhåll och reparationer som kräver assistans från annan kvalificerad personal ska utföras under övervakning av personen som är ansvarig för användning av antändbara kylmedium.



OBSERVERA! Risk för skada

- Om det uppstår fel i köldmediekretsen måste apparaten kontrolleras och repareras av ett specialiserat företag. Köldmediet får absolut inte släppas ut i atmosfären.
- Belasta inte apparaten med tunga föremål eller tryck.
- Utsätt inte klimatanläggningen för förvaringsutrymmen för vatten.

Säkerhet vid installering av apparaten



WARNING! Risk för personskada

- Apparaten måste installeras säkert så att den inte kan falla ner.
- Sätt fast och dra kablarna så att ingen kan snubbla över dem och så att kablarna inte kan skadas.



OBSERVERA! Risk för skada

- Se till att spänningssuppgifterna på typskylten stämmer överens med spänningssuppgifterna för strömförsörjningen.
- Använd kabelkanaler för att dra kablar genom väggar med vassa kanter.
- Lägg inte kablarna löst eller i skarpa svängar på elektriskt ledande material.
- Dra inte i kablarna.

Säkerhet vid användning av apparaten



WARNING! Risk för dödsfall på grund av elektricitet

Koppla alltid bort spänningskällan före arbeten på apparaten.



AKTA! Risk för personskada

Rör inte apparaten när den är i drift. Apparaten innehåller heta och kalla komponenter, rörliga delar och elektriska komponenter som kan orsaka personskador.



OBSERVERA! Risk för skada

Undvik starka vibrationer. Apparaten fungerar inte som den ska om den utsätts för starka vibrationer.

5 Målgrupp



Den mekaniska installationen, elinstallationen och inställningen av apparaten måste utföras av en kvalificerad tekniker som har bevisade färdigheter och kunskaper inom konstruktion och drift av utrustning och installationer för fordon och hushåll och som känner till gällande bestämmelser i landet där utrustningen installeras och/eller används och har fått säkerhetsutbildning för att kunna upptäcka och undvika de faror som kan uppstå.

6 Avsedd användning

Klimatanläggningen för förvaringsutrymmen är avsedd att installeras i husbilar, husvagnar och andra fordon med bodelar.

Klimatanläggningen för förvaringsutrymmen lämpar sig **inte** för installation i:

- Hus och lägenheter
- Lastbilar och personbilar

- Anläggningsmaskiner, jordbruksmaskiner eller liknande utrustning
- Båtar och kryssningsfartyg
- Tåg och flygplan

Den här produkten lämpar sig endast för avsedd användning i enlighet med denna bruksanvisning.

Den här manualen informerar om vad som krävs för att installera och/eller använda produkten på rätt sätt. Felaktig installation och/eller användning eller felaktigt underhåll kommer leda till att produkten inte fungerar optimalt och riskerar gå sönder.

Tillverkaren åtar sig inget ansvar för personskador eller materiella skador på produkten som uppstår till följd av:

- Felaktig montering eller anslutning, inklusive för hög spänning
- Felaktigt underhåll eller användning av reservdelar som inte är originaldelar från tillverkaren
- Ändringar som utförts utan uttryckligt medgivande från tillverkaren
- Användning för andra ändamål än de som beskrivs i denna bruksanvisning

Dometic förbehåller sig rätten att ändra produktens utseende och specifikationer.

7 Installation



FARA! Risk för dödsfall på grund av elektricitet

Koppla bort all strömförsörjning innan du utför arbete på klimatanläggningen för förvaringsutrymmen.

Transportera klimatanläggningen för förvaringsutrymmen

- > Transportera klimatanläggningen för förvaringsutrymmen enligt bilden:

 bild. 1 sida 1

Montera klimatanläggningen för förvaringsutrymmen

1. Markera öppningar:

 bild. 2 sida 1

2. Såga ut öppningar:

 bild. 3 sida 2

3. Markera monteringsvinklarna:

 bild. 4 sida 2

4. Installera fästbyglarna och remmarna:

 bild. 5 sida 3

5. Installera vinkelsektionerna:

 bild. 6 sida 4

6. Installera de externa näten:

 bild. 7 sida 4

7. Installera mottagaren (tillval):

 bild. 8 sida 5

 bild. 9 sida 5

8. Installera temperaturgivaren:

 bild. 10 sida 6

9. Dra anslutningskablarna:



FARA! Risk för dödsfall på grund av elektricitet

Se till att det inte finns någon spänning i de eldrivna komponenterna innan du utför arbete på dem.



Anvisning Nödvändig kabelarea:

- Längd < 7,5 m: 1,5 mm²
- Längd > 7,5 m: 2,5 mm²

 bild. 11 sida 6

Pos.	Beskrivning
1	Mottagaruttag
2	230 V~kabel till 230 V~uttag
3	Rumtemperaturgivare

10. Anslut klimatanläggningen för förvaringsutrymmen till en strömkälla med hjälp av snabbanslutningarna.

 bild. 12 sida 6

11. Installera luftkanalerna:

Placering av luftkanaler för effektiv kylning:  bild. 13 sida 7

Placering av luftkanaler för effektiv uppvärmning:  bild. 14 sida 8

Pos.	Beskrivning
1	Luftkanaler
2	Öppning för luftcirkulation
3	Ventilationsrör





8 Före den första användningen





Anvisning

Kontrollera att det inte finns några hinder vid luftintagsöppningen och luftmunstyckena. Ventilationsgaller får under inga omständigheter vara blockerade för att säkerställa att klimatanläggningen för förvaringsutrymmen kan köras med maxeffekt.

Ställa in fjärrkontroll

1. Sätt in batterierna (se Byta fjärrkontrollens batterier).
✓ På displayen visas alla symboler i 5 s.
2. Tryck samtidigt på knapparna  och  under dessa 5 s.
✓ Displayen visar standardmodellnumret.
3. Tryck samtidigt på knappen  och  inom 3 s för att välja modellnumret:
 - FreshWell: **02**
 - FreshJet: **07**
 - FreshLight: **11**
- ✓ På displayen visas alla symboler i 5 s. Fjärrkontrollen är sedan redo att användas.

Ställa in klockan

1. Kontrollera att klimatanläggningen för förvaringsutrymmen är **påslagen** (Slå på klimatanläggningen för förvaringsutrymmen och försätta den i standbyläge).
2. Håll knappen  intryckt i 2 s.
✓ Tidsdisplayen blinkar.
3. Använd knappen  eller  för att ställa in tiden.



Anvisning Håll  eller  intryckt längre än 2 s för att ändra tiden fortare.

4. Tryck på knappen **SET** för att bekräfta den inställda tiden.

9 Användning

Klimatanläggningen för förvaringsutrymmen kan styras med fjärrkontrollen.





Gå tillväga enligt bilden:

- > Slå på klimatanläggningen för förvaringsutrymmen och försätta den i standby:



- > Välja klimatanläggningsläge:

Klimatanläggningsläge	Meddelanden på displayen	Beskrivning
Automatisk	A	Klimatanläggning för förvaringsutrymmen reglerar inomhustemperaturen till inställd temperatur genom att värma eller kyla samt reglera fläkthastigheten.
Kylning	*	Klimatanläggningen för förvaringsutrymmen kylar inomhustemperaturen till inställd temperatur med konfigurerade fläktinställningar.

Klimatanläggningsläge	Meddelanden på displayen	Beskrivning
Värme		Klimatanläggningen för förvaringsutrymmen värmer inomhustemperaturen till inställd temperatur med konfigurerade fläkttinställningar.
Cirkulationsluft		Fläkten cirkulerar luft utan uppvärmning eller kylning med konfigurerade fläkttinställningar.
Avfuktning		Klimatanläggning för förvaringsutrymmen reglerar inomhustemperaturen till inställd temperatur genom att kyla och reglera fläkthastigheten. Klimatanläggningen för förvaringsutrymmen tar dessutom bort fukt från luften.
Sovläget		Den inställda temperaturen ändras med 1 °C efter 1 h och med 2 °C efter 2 h. Klimatanläggningen för förvaringsutrymmen justerar automatiskt rumstemperaturen till en lämplig sovtemperatur.

- > Ställa in fläkthastigheten manuellt i läget Kylning (❄️), Värme (☀️) eller Cirkulationsluft (🌀):

Meddelanden på displayen		Beskrivning
Symbol	Kod	
	F1	Låg fläkteffekt
	F2	Medelhög fläkteffekt
	F3	Hög fläkteffekt Inte tillgängligt i läget Kylning (❄️).
		Automatiskt fläkläge, endast tillgängligt i lägena Kylning (❄️) och Värme (☀️).

- > Välja klimatanläggningsläge:

 bild. 16 sida 9

- > Ställa in fläkthastigheten manuellt:

 bild. 17 sida 9

- > Ställa in temperaturen:

 bild. 18 sida 10

- > Ställa in aktiveringstimern:

 bild. 19 sida 10

- > Ställa in avaktiveringstimern:

 bild. 20 sida 10

- > Ställa in aktiveringstimern och avaktiveringstimern samtidigt:

 bild. 21 sida 11

- > Ta bort timerinställningarna:



- > Aktivera sovfunktionen:



10 Garanti

Den lagstadgade garantitiden gäller. Kontakta tillverkarens filial i ditt land (se dometic.com/dealer) eller din återförsäljare om produkten är defekt.

Vid reparations- och garantiärenden ska följande dokument skickas med när du returnerar produkten:

- En kopia på fakturan med inköpsdatum
- En reklameringsbeskrivning eller felbeskrivning

Observera att självständiga eller icke professionella reparationer kan påverka säkerheten och leda till att garantin blir ogiltig.

11 Avfallshantering



WARNING! Brandrisk

- Kylskåpet är mycket lättantändligt. Öppna eller skada inte kylkretsen.
- Apparatens isolering innehåller en isolerande gas (se typetiketten). Skada inte isoleringen.



Återvinning av produkter med icke-utbytbara batterier, laddningsbara batterier eller ljuskällor:

- Om produkten innehåller icke-utbytbara batterier, laddningsbara batterier eller ljuskällor behöver du inte avlägsna dem före kassering.
- När produkten slutgiltigt tas ur bruk: Informera dig om gällande bestämmelser hos närmaste återvinningscentral eller hos återförsäljaren.
- Produkten kan kasseras utan avgift.



Återvinning av förpackningsmaterial: Lämna om möjligt förpackningsmaterialet till återvinning.

Norsk

1	Viktige merknader.....	96
2	Relaterte dokumenter.....	96
3	Symbolforklaring på apparatet.....	96
4	Sikkerhetsinstruksjoner.....	97
5	Målgruppe.....	99
6	Forskriftsmessig bruk.....	99
7	Installasjon.....	100
8	Før første bruk.....	101
9	Drift.....	102
10	Garanti.....	103
11	Avfallshåndtering.....	104

1 Viktige merknader

Vennligst les disse instruksjonene nøye og følg alle anvisninger, retningslinjer og advarsler i denne produktveiledningen for å sikre at du installerer, bruker og vedlikeholder produktet ordentlig til enhver tid. Disse instruksjonene MÅ alltid følge med produktet.

Ved å bruke dette produktet bekrefter du at du har lest alle anvisninger, retningslinjer og advarsler grundig, og at du forstår og samtykker i å overholde vilkårene slik de er presentert her. Du godtar å bruke dette produktet kun til tiltenkt formål og bruksområder, og i samsvar med anvisningene, retningslinjene og advarslene slik de er presentert i denne produktveiledningen, så vel som i samsvar med alle gjeldende lovbestemmelser og forskrifter. Hvis anvisningene og advarslene som er presentert her, ikke blir lest og fulgt, kan det føre til personskader hos deg selv eller andre, skader på produktet eller skader på annen eiendom i nærheten. Denne produktveiledningen med sine anvisninger, retningslinjer og advarsler, samt relatert dokumentasjon, kan være underlagt endringer og oppdateringer. For oppdatert produktinformasjon, se documents.dometic.com.

2 Relaterte dokumenter



Du finner monterings- og driftshåndbok på nettet under qr.dometic.com/be5j9v.

3 Symbolforklaring på apparatet



Advarsel! Material med lav forbrenningshastighet.



Les bruksanvisningen.



Les servicehåndboken.

4 Sikkerhetsinstruksjoner

Grunnleggende sikkerhet



ADVARSEL! Fare for elektrisk støt

- Installasjon, vedlikehold og reparasjon av apparatet må kun utføres av fagfolk som kjenner til farene ved håndtering av kjølemidler og klimaanlegg og som er kjent med gjeldende forskrifter. Ved behov for reparasjon kontakter du servicestedene i ditt land (se dometic.com/dealer).
- Hvis strømkabelen til apparatet er skadet, må den skiftes ut av produsenten, et serviceverksted eller en tilsvarende utdannet person for å forhindre at sikkerheten settes i fare.



ADVARSEL! Brannfare

- Ikke bruk apparatet i nærheten av antennelig væske.
- Påse at brennbare gjenstander ikke lagres eller monteres i nærheten av luftutløpene. Det må overholdes en avstand på minst 50 cm.
- Ikke åpne det øvre dekselet til apparatet i tilfelle brann. Bruk kun lovlige slukkemidler. Ikke bruk vann til slukking.
- Kjølemiddelet i kjølekretsløpet er lett antennelig og ved en eventuell lekkasje kan forbrenningsgasser dannes dersom apparatet står i et lite rom. Ved skader på kjølemiddelkretsløpet: Hold åpne flammer og potensielle tennkilder unna apparatet. Sørg for god ventilasjon i rommet. Slå av apparatet.
- Enheten skal lagres i et rom uten kontinuerlig betjening av tenningskilder som f.eks. åpne flammer, et gående gassapparat eller et gående elektrisk oppvarmingsapparat.
- Ikke under noen omstendigheter skal potensielle tenningskilder brukes for å lete etter eller registrere kjølemiddellekkasjer. En halogenfakkell (eller enhver annen detektor som benytter åpen ild) skal ikke brukes.

- Ikke ty til andre midler enn de som er anbefalt av produsenten til oppvaskprosessen eller rengjøringen.
- Ikke stikk hull på eller brenn apparatet.
- Vær oppmerksom på at kjølemidler ikke nødvendigvis avgir lukt.



ADVARSEL! Fare for personskader

- Apparatet må ikke tas i bruk hvis det har synlige skader.
- Dette apparatet kan brukes av barn fra 8 år og oppover og personer med reduserte fysiske, sensoriske eller mentale evner eller som mangler erfaring og kunnskap, hvis de er under oppsyn eller har fått veiledning i hvordan apparatet brukes på en forsvarlig måte og forstår hvilke farer det innebærer.
- **Elektriske apparater er ikke leketøy.** Oppbevar og bruk apparatet utenfor rekkevidden til barn og andre utsatte grupper.
- Barn må ikke leke med apparatet.
- Rengjøring og vedlikehold skal ikke utføres av barn uten at de er under oppsyn.
- Ikke foreta endringer eller ombygging av apparatet!
- **Ikke** stikk hendene inn i lufteråpningene, og ikke før fremmedlegemer inn i takboks-klima-anlegget.
- Kjølekretsløpet må ikke åpnes eller skades under noen omstendigheter.
- Vedlikehold skal bare utføres som anbefalt av utstyrprodusenten. Vedlikehold og reparasjon som krever assistanse av annet kvalifisert personell, skal utføres under oppsyn av personen som er kompetent i bruken av lettantennelige kjølemidler.



PASS PÅ! Fare for skader

- Hvis det oppstår feil i apparatets kjølemiddelkretsløp, må apparatet kontrolleres av fagfolk og settes forskriftsmessig i stand. Kjølemiddelet må under ingen omstendighet etterlates i friluft.
- Ikke bruk tunge gjenstander og ikke legg tungt trykk på apparatet.
- Ikke utsett takboks-klima-anlegget for vann.

Montere apparatet på en sikker måte



ADVARSEL! Fare for personskader

- Enheten må monteres godt fast så den ikke kan falle ned.

- Fest og legg ledningene slik at man ikke snubler i dem, og slik at man unngår å skade kabelen.



PASS PÅ! Fare for skader

- Kontroller at spenningsspesifikasjonen på dataskiltet stemmer overens med spenningsspesifikasjonene til strømforsyningen.
- Bruk kabelkanaler for å legge kabler gjennom vegger med skarpe kanter.
- Ikke legg ledninger løst eller skarpt bøyd på materiell som leder elektrisk strøm.
- Ikke trekk i kablene.

Sikker bruk av apparatet



ADVARSEL! Fare for elektrisk støt

Fjern alltid strømforsyningen før det utføres arbeid på apparatet.



FORSIKTIG! Fare for personskader

Ikke berør apparatet under bruk. Apparatet inneholder varme og kalde komponenter, bevegelige deler og elektroniske deler som kan forårsake personskader.



PASS PÅ! Fare for skader

Unngå kraftig vibrasjon. Hvis apparatet utsettes for kraftig vibrasjon, vil ikke apparatet fungere forskriftsmessig.

5 Målgruppe



Den mekaniske og elektriske installasjonen og oppsettet av apparatet må utføres av en kvalifisert tekniker som har vist ferdigheter og kunnskaper relatert til konstruksjon og drift av kjøretøy- og husholdningsutstyr og -installasjoner, og som er kjent med gjeldende forskrifter i landet der utstyret skal installeres og/eller brukes, og har mottatt sikkerhetsopplæring for å kunne identifisere og unngå farene som er forbundet med arbeidet.

6 Forskriftsmessig bruk

Takboks klimaanlegget er tiltenkt for montering i bobiler, campingbiler og andre kjøretøy med bomuligheter.

Takboks klimaanlegget er **ikke** egnet for montering på følgende steder:

- Hus og leiligheter
- Lastebiler og personbiler
- Anleggsmaskiner, landbruksmaskiner og lignende
- Båter og cruiseskip
- Tog og fly

Dette produktet er kun egnet for det tiltenkte formålet og bruksområdet i samsvar med disse instruksjonene.

Denne veiledningen gir informasjon som er nødvendig for korrekt installasjon og/eller bruk av produktet. Feilaktig installasjon og/eller ukorrekt bruk eller vedlikehold vil resultere i en utilfredsstillende ytelse og mulig svikt.

Produsenten fraskriver seg ethvert ansvar for personskader eller materielle skader på produktet som følge av:

- Ukorrekt montering eller tilkobling, inkludert for høy spenning
- Ukorrekt vedlikehold eller bruk av andre reservedeler enn originale reservedeler levert av produsenten
- Modifisering av produktet uten at det er gitt uttrykkelig godkjenning av produsenten
- Bruk til andre formål enn beskrevet i denne veiledningen

Dometic forbeholder seg rettigheten til å endre produktet ytre og produktspesifikasjoner.

7 Installasjon



FARE! Fare for elektrisk støt

Ved arbeid på takboksklimaanlegget må alle spenningsforsyninger frakobles.

Transport av takboksklimaanlegget

- > Transporter takboksklimaanlegget på følgende måte:

 **fig. 1** på side 1

Montering av takboksklimaanlegget

1. Markering av åpninger:

 **fig. 2** på side 1

2. Lag åpninger:

 **fig. 3** på side 2

3. Markering av monteringsbrakettene:

 **fig. 4** på side 2

4. Montering av festebraketter og belter:

 **fig. 5** på side 3

5. Installere kanalavsnitt:

 **fig. 6** på side 4

6. Installere eksternt nett:

 **fig. 7** på side 4

7. Installere mottaker (valgfritt):

 **fig. 8** på side 5

 **fig. 9** på side 5

8. Installere temperatursensor:

 **fig. 10** på side 6

9. Legge tilkoblingsledninger:



FARE! Fare for elektrisk støt

Kontroller at elektriske komponenter ikke er tilkoblet noe spenning før du begynner å jobbe med dem.



Merk Nødvendig kabeltverrsnitt:

- Lengde < 7,5 m: 1,5 mm²
- Lengde > 7,5 m: 2,5 mm²

 **fig. 11** på side 6

Nr.	Beskrivelse
1	Støpsel for mottaker
2	230 V~ ledning for 230 V~ støpsel
3	Romtemperatursensor

10. Koble til takboksklimaanlegget til strømforsyning ved å bruke festetilkoblingene.

 **fig. 12** på side 6

11. Montere luftkanaler:

Plassering av luftkanaler for effektiv kjøling:  **fig. 13** på side 7

Plassering av luftkanaler for effektiv oppvarming:  **fig. 14** på side 8

Nr.	Beskrivelse
1	Luftkanaler
2	Åpning for luftsirkulasjon
3	Ventilasjonsrør

8 Før første bruk





Merk

Forsikre deg om at både luftinntaksåpningen og luftedysene er åpne. Alle luftegitre må alltid holdes fri for å sikre at takboksklimaanlegget kan gå med maksimal effekt.

Stille inn fjernkontroll

1. Sett inn batteriene (se Bytte batterier i fjernkontrollen).
- ✓ Displayet viser alle symboler i 5 s.

- Trykk samtidig på  og  under dette 5 s.
- Displayet viser standard-modellnummer.
- Trykk samtidig på **+** og **-** innen 3 s for å velge modellnummer:
 - FreshWell: **02**
 - FreshJet: **07**
 - FreshLight: **11**
- Displayet viser alle symboler i 5 s. Etterpå er fjernkontrollen driftsklar.

Stille inn klokkeslett

- Sørg for at takboksklimaanlegget er slått **på** (Slå takboksklimaanlegget på eller å sette det i standby).
- Trykk og hold inn  i 2 s.
- Klokkeslettet blinker.
- Stille inn aktuelt klokkeslett med **+** eller **-**.



Merk Trykk på **+** eller **-** i mer enn 2 s for å øke eller redusere klokkeslettet raskere.

- Trykk på **SET** for å bekrefte klokkeslettet.

9 Drift

Takboksklimaanlegget kan betjenes med fjernkontrollen.





Gå frem som vist:

- Slå takboksklimaanlegget på og sette det i standby:



fig. 15 på side 8

- Velg klimaanleggsmodus:

Klimamodus	Displaymelding	Beskrivelse
Automatisk	A	Takboksklimaanlegget regulerer innetemperaturen til innstilt temperatur ved oppvarming eller kjøling og styring av den nødvendige viftehastigheten.
Kjøling		Takboksklimaanlegget kjøler innetemperaturen ned til innstilt temperatur med konfigurerte vifeinnstillinger.
Oppvarming		Takboksklimaanlegget varmer innetemperaturen opp til innstilt temperatur med konfigurerte vifeinnstillinger.
Sirkulasjonsluft		Viften går for å sirkulere luft uten oppvarming eller avkjøling med konfigurerte vifeinnstillinger.
Avfuktning		Takboksklimaanlegget regulerer innetemperaturen til innstilt temperatur ved kjøling og styring av den nødvendige viftehastigheten. I tillegg fjerner takboksklimaanlegget fuktighet fra luften.

Klimamodus	Displaymelding	Beskrivelse
Sleep		Innstillingstemperaturet er endret av 1 °C etter 1 h og av 2 °C etter 2 h. Takboksklimaanlegget justere automatisk romtemperaturen til passende sovetemperatur.

- > Stille inn viftehastigheten manuelt ved bruk av modusen «Kjøling» (❄️), «Oppvarming» (🔥) eller «Sirkulasjonsluft» (🌀):

Displaymelding		Beskrivelse
Symbol	Kode	
	F1	Lav viftehastighet
	F2	Middels viftehastighet
	F3	Høy viftehastighet Ikke tilgjengelig i modusen «Kjøling» (❄️).
		Automatisk viftemodus, bare tilgjengelig i modusene «Kjøling» (❄️) og «Oppvarming» (🔥).

- > Velge klimaanleggsmodus:

 **fig. 16 på side 9**

- > Stille viftehastigheten manuelt:

 **fig. 17 på side 9**

- > Innstilling av temperaturen:

 **fig. 18 på side 10**

- > Stille inn innkoblingstimeren

 **fig. 19 på side 10**

- > Stille inn utkoblingstidspunkt:

 **fig. 20 på side 10**

- > Stille inn inn- og utkoblingstidspunktet samtidig:

 **fig. 21 på side 11**

- > Avbryte timerprogrammering:

 **fig. 22 på side 11**

- > Aktivere Sleep-funksjonen:

 **fig. 23 på side 12**

10 Garanti

Lovmessig garantitid gjelder. Hvis produktet er defekt: Ta kontakt med produsentens filial (se dometic.com/dealer) eller forhandler i ditt land.

Ved henvendelser vedrørende reparasjon eller garanti, må du sende med følgende dokumentasjon:

- Kopi av kvitteringen med kjøpsdato

- Årsak til reklamasjonen eller beskrivelse av feilen

Vær oppmerksom på at reparasjoner som utføres selv, eller som ikke utføres på en profesjonell måte, kan gå ut over sikkerheten og føre til at garantien blir ugyldig.

11 Avfallshåndtering



ADVARSEL! Brannfare

- Kjølemiddelet er svært brennbart. Unngå å åpne eller skade kjølekretsløpet.
- Isolasjonen i apparatet inneholder en isolerende gass (se typeskilt). Ikke skad isolasjonen.



Resirkulering av produkter med ikke-erstattbare batterier, oppladbare batterier eller lyskilder:

- Hvis produkter inneholder ikke-erstattbare batterier, oppladbare batterier eller lyskilder, trenger du ikke fjerne dem før avhending.
- Hvis du ønsker å avfallsbehandle produktet, må du rådføre deg med nærmeste gjenvinningsstasjon eller din faghandler om hvordan du kan gjøre dette i overensstemmelse med gjeldende deponeringsforskrifter.
- Produktet kan avhendes gratis.



Resirkulering av emballasje: Lever emballasje til resirkulering så langt det er mulig.

Suomi

1	Tärkeitä huomautuksia.....	105
2	Asiaankuuluvat asiakirjat.....	105
3	Laitteen symbolien selitykset.....	105
4	Turvallisuusohjeet.....	106
5	Kohderyhmä.....	108
6	Käyttötarkoitus.....	108
7	Asennus.....	109
8	Ennen ensimmäistä käyttökertaa.....	110
9	Käyttö.....	111
10	Takuu.....	113
11	Hävittäminen.....	113

1 Tärkeitä huomautuksia

Lue nämä ohjeet huolellisesti ja noudata kaikkia tämän tuotteen käyttöohjeissa annettuja ohjeita, määräyksiä ja varoituksia. Näin varmistat, että tuotteen asennus, käyttö ja huolto sujuu aina oikein. Näiden ohjeiden TÄYTYY jäädä tuotteen yhteyteen.

Käyttämällä tuotetta vahvistat lukeneesi kaikki ohjeet, määräykset ja varoitukset huolellisesti ja että ymmärrät ja hyväksyt tässä annetut ehdot. Sitoudut käyttämään tuotetta ainoastaan sen käyttötarkoitukseen ja ilmoitetuissa käyttökohteissa ja noudattaen tässä tuotteen käyttöohjeissa annettuja ohjeita, määräyksiä ja varoituksia sekä voimassa olevia lakeja ja määräyksiä. Tässä annettujen ohjeiden ja varoitusten lukematta ja noudattamatta jättäminen voi johtaa omaan tai muiden loukkaantumiseen, tuotteen vaurioitumiseen tai muun ympärillä olevan omaisuuden vaurioitumiseen. Tähän tuotteen käyttöohjeeseen, ohjeisiin, määräyksiin ja varoituksiin sekä oheisdokumentteihin voidaan tehdä muutoksia ja niitä voidaan päivittää. Katso ajantasaiset tuotetiedot osoitteesta documents.dometic.com.

2 Asiaankuuluvat asiakirjat



Asennus- ja käyttöohjeet ovat osoitteessa qr.dometic.com/be5j9v.

3 Laitteen symbolien selitykset



Varoitus! Matalan palamistason materiaali.



Lue käyttöohje.



Lue huoltokirja.

4 Turvallisuusohjeet

Perusturvallisuus



VAROITUS! Sähköiskun vaara

- Laitteen saavat asentaa ja sitä saavat huoltaa ja korjata vain ammattimiehet, jotka tuntevat kylmäaineiden ja ilmastointilaitteiden käsittelyyn liittyvät vaarat sekä vastaavat määräykset. Kääny oman maasi huoltotukiliikkeen puoleen, jos laite tarvitsee korjausta (katso dome.tic.com/dealer).
- Jos laitteen sähköjohto on vaurioitunut, valmistajan, huoltopalvelun tai vastaavasti koulutetun ammattilaisen tulee vaihtaa sähköjohto vaaratilanteiden välttämiseksi.



VAROITUS! Palovaara

- Älä käytä laitetta tulenarkojen nesteiden lähellä.
- Huolehdi siitä, että syttyviä esineitä ei säilytetä ilmastoinnin ulostuloaukon alueella eikä asenneta tälle alueelle. Etäisyyden täytyy olla vähintään 50 cm.
- Älä irrota laitteen yläkantta tulipalon sattuessa. Käytä sen sijaan hyväksytyjä sammutusvälineitä. Älä käytä sammuttamiseen vettä.
- Jäähdytyskierron sisältämä kylmäaine on helposti syttyvää. Jos laite on pienessä tilassa ja kylmäainetta vuotaa, on olemassa vaara, että tilaan kertyy palavia kaasuja. Jos jäähdytyskierrossa on mikä tahansa vaurio: Pidä avotuli ja mahdolliset syttymislähteet loitolla laitteesta. Tuuleta tila huolellisesti. Kytke laite pois päältä.
- Laitetta on säilytettävä huonetilassa, jossa ei ole jatkuvasti toimivia syttymislähteitä kuten avoliekkiä, käytössä olevaa kaasulaitetta tai sähkölämmintä.
- Kylmäainevuotoja ei missään tapauksessa saa etsiä tai paikantaa mahdollisten syttymislähteiden avulla. Älä käytä vuotolamppua (tai muuta avoliekkiin perustuvaa ilmaisinta).

- Älä käytä sulattamisen nopeuttamiseen tai puhdistamiseen muita kuin valmistajan suosittelemia keinoja.
- Älä tee laitteeseen reikiä äläkä polta sitä.
- Huomaa, että kylmäaineissa ei saa olla hajusteita.



VAROITUS! Loukkaantumisvaara

- Laitetta ei saa ottaa käyttöön, jos laitteessa on näkyviä vaurioita.
- Tätä laitetta voivat käyttää valvonnan alaisuudessa myös vähintään 8-vuotiaat lapset samoin kuin henkilöt, joiden fyysiset, aistinvaraiset tai henkiset kyvyt ovat rajoittuneet tai joilta puuttuu laitteen käytön vaatima kokemus tai tietämys, mikäli edellä mainittuja henkilöitä on opastettu käyttämään laitetta turvallisesti ja mikäli henkilöt ymmärtävät laitteen käyttöön liittyvät riskit.
- **Sähkölaitteet eivät ole leikkikaluja.** Säilytä ja käytä laitetta aina hyvin pienten lasten tai toimintarajoitteisten henkilöiden ulottumattomissa.
- Lapset eivät saa leikkiä laitteella.
- Lapset eivät saa ilman valvontaa puhdistaa laitetta eivätkä ryhtyä käyttäjälle sallittuihin kunnossapitotöihin.
- Älä tee laitteeseen mitään muutoksia.
- **Älä** työnnä käsiä tuuletussuuttimiin tai laita kattoilmastointilaitteeseen vieraita esineitä.
- Älä missään tapauksessa avaa tai vaurioita jäähdytyskiertoa.
- Huoltotyöt saa tehdä vain laitevalmistajan suositusten mukaisesti. Huolto- ja korjaustyöt, joihin vaaditaan toisen pätevä henkilön apua, täytyy tehdä syttyvien kylmäaineiden käyttöön kykenevän henkilön valvonnassa.



HUOMAUTUS! Vahingonvaara

- Jos laitteen jäähdytyskiertoon tulee vikaa, laite tulee tarkastaa ammattiliikkeessä ja saattaa jätettynä asianmukaisesti kuntoon. Jäähdytysainetta ei saa missään tapauksessa päästää ilmaan.
- Älä aseta laitteen päälle painavia esineitä tai painetta.
- Älä altista penkin alle asennettavaa ilmastointilaitetta vedelle.

Laitteen turvallinen asennus



VAROITUS! Loukkaantumiswaara

- Laite täytyy asentaa niin vakaasti, että se ei voi pudota.
- Kiinnitä ja sijoita johdot siten, että niihin ei voi kompastua ja että johdot eivät voi vaurioitua.



HUOMAUTUS! Vahingonvaara

- Vertaa tietolevyn jännitetietoja käytettävissä olevan energiansyötön jännitetietoihin.
- Käytä johtokanavia johtojen vetämiseen teräväreunaisten seinien läpi.
- Älä aseta irrallisia tai teräville taiteille asetettuja johtimia sähköä johtavien materiaalien päälle.
- Älä vedä johdosta.

Laitteen käyttöturvallisuus



VAROITUS! Sähköiskun vaara

Katkaise virransyöttö aina laitetta koskevien töiden ajaksi.



HUOMIO! Loukkaantumiswaara

Älä kosketa laitetta käytön aikana. Laitteessa on kuumia ja kylmiä komponentteja, liikkuvia osia ja sähkölaitteita, jotka voivat aiheuttaa vammoja.



HUOMAUTUS! Vahingonvaara

Vältä voimakasta tärinää. Laite ei toimi kunnolla, jos se altistuu voimakkaalle tärinälle.

5 Kohderyhmä



Laitteen mekaaninen asennus, sähköasennus ja asetusten tekeminen täytyy antaa pätevän asentajan tehtäväksi. Asentajan täytyy pystyä osoittamaan ajoneuvojen ja kotitalouden varusteiden rakenteeseen ja käyttöön sekä asennukseen liittyvät tietonsa ja taitonsa, ja hänen täytyy tuntea asiaa koskevat määräykset, jotka ovat voimassa siinä maassa, jossa varuste on määrä asentaa ja/tai jossa sitä on määrä käyttää. Lisäksi hänellä täytyy olla suoritettuna turvallisuuskoulutus, jonka ansiosta hän pystyy tunnistamaan asiaan liittyvät vaarat ja välttämään ne.

6 Käyttötarkoitus

Penkin alle asennettava ilmastointilaitte on tarkoitettu asennettavaksi matkailuautoihin, asuntopuuvuihin ja muihin ajoneuvoihin, joissa on asuintiloja.

Penkin alle asennettava ilmastointilaitte **ei** sovi asennettavaksi seuraaviin:

- Talot ja asunnot
- Kuorma-autot ja henkilöautot

- Rakennuskoneet, maatalouskoneet tai vastaavat
- Veneet ja risteilyalukset
- Junat ja lentokoneet

Tämä tuote soveltuu ainoastaan näissä ohjeissa ilmoitettuun käyttötarkoitukseen ja käyttökohteeseen.

Näistä ohjeista saat tuotteen asianmukaiseen asennukseen ja/tai käyttöön tarvittavat tiedot. Väärin tehdyn asennuksen ja/tai väärin käytettävän tai vääränlaisen huollon seurauksena laite ei toimi tyydyttävästi, ja se saattaa mennä epäkuntoon.

Valmistaja ei ota vastuuta tapaturmista tai tuotevaurioista, jotka johtuvat seuraavista:

- Väärin tehty asennus tai liitäntä, ylijännite mukaan lukien
- Väärin tehty huolto tai muiden kuin valmistajalta saatavien alkuperäisten varaosien käyttö
- Tuotteeseen ilman valmistajan nimenomaista lupaa tehdyt muutokset
- Käyttö muuhun kuin tässä ohjeessa ilmoitettuun tarkoitukseen

Dometic pitää itsellään oikeuden muutoksiin tuotteen ulkonäössä ja spesifikaatioissa.

7 Asennus



VAARAI Sähköiskun vaara

Katkaise kaikki jännitteensyötöt penkin alle asennettavaa ilmastointilaitetta koskevien töiden ajaksi.

Penkin alle asennettavan ilmastointilaitteen kuljetus

- > Voit kuljettaa penkin alle asennettavan ilmastointilaitteen seuraavasti:

 **kuva. 1 sivulla 1**

Penkin alle asennettavan ilmastointilaitteen asennus

1. Aukkojen merkitseminen:

 **kuva. 2 sivulla 1**

2. Aukkojen leikkaaminen:

 **kuva. 3 sivulla 2**

3. Seinäpidikkeiden merkitseminen:

 **kuva. 4 sivulla 2**

4. Kiinnittimien ja liinojen asennus:

 **kuva. 5 sivulla 3**

5. Kulmakappaleiden asennus:

 **kuva. 6 sivulla 4**

6. Ulkoisten verkkojen asennus:

 **kuva. 7 sivulla 4**

7. Vastaanottimen (lisävaruste) asennus:

 kuva. 8 sivulla 5

 kuva. 9 sivulla 5

8. Lämpötila-anturin asennus:

 kuva. 10 sivulla 6

9. Liitäntäjohtojen vetäminen:



VAARA! Sähköiskun vaara

Varmista, että sähkötoimisiin komponentit eivät saa jännitettä, ennen kuin teet niihin kohdistuvia töitä.



Ohje Vaadittu johdon poikkileikkaus:

- Pituus < 7.5 m: 1,5 mm²
- Pituus > 7.5 m: 2,5 mm²

 kuva. 11 sivulla 6

Nro	Kuvaus
1	Vastaanottimen pistorasia
2	230 V~ kaapeli 230 V~ pistorasiaan.
3	Tilalämpötila-anturi

10. Kytke penkin alle asennettava ilmastointilaitte virtalähteeseen pikaliittimien avulla.

 kuva. 12 sivulla 6

11. Ilmansyötön asennus:

Ilmansyötön sijoittaminen tehokkaan jäähdytyksen varmistamiseksi:  kuva. 13 sivulla 7

Ilmansyötön sijoittaminen tehokkaan lämmityksen varmistamiseksi:  kuva. 14 sivulla 8

Nro	Kuvaus
1	Ilmansyöttö
2	Kiertoilma-aukko
3	Ilmanvaihtoputket



8 Ennen ensimmäistä käyttökertaa



Ohje

Varmista, että sekä ilman tuloaukko että ilmasuuttimet ovat esteettömiä. Kaikki tuuletusrilät täytyy aina pitää vapaina, jotta penkin alle asennettava ilmastointilaitte voi toimia maksimitehollaan.

Kaukosäätimen asettaminen

1. Laita paristot paikoilleen (katso Kaukosäätimen paristojen vaihtaminen).
✓ Kaikki symbolit näkyvät näytössä 5 s ajan.
2. Paina samanaikaisesti painikkeita  ja  tämän aikana 5 s.
✓ Näytössä näkyy oletusmallinumero.
3. Valitse mallinumero painamalla samanaikaisesti painikkeita **+** ja **-** ajan 3 s kuluessa:
 - FreshWell: **02**
 - FreshJet: **07**
 - FreshLight: **11**
- ✓ Kaikki symbolit näkyvät näytössä 5 s ajan. Tämän jälkeen kaukosäädin on käyttövalmis.

Ajan asetus

1. Varmista, että penkin alle asennettava ilmastointilaitte on kytketty **päälle** (Penkin alle asennettavan ilmastointilaitteen kytkeminen päälle tai valmiustilaan).
2. Pidä painike  painettuna 2 s ajan.
✓ Kellonaikanäyttö vilkkuu.
3. Aseta nykyinen kellonaika painikkeilla **+** ja **-**.



Ohje Ajan asettaminen nopeutuu, kun painat painiketta **+** tai **-** pidempään kuin 2 s.

4. Vahvista kellonajan asetus painamalla painiketta **SET**.

9 Käyttö



Penkin alle asennettavaa ilmastointilaitetta käytetään kaukosäätimellä.



Toimi kuvien mukaisesti:

- > Penkin alle asennettavan ilmastointilaitteen kytkeminen päälle ja valmiustilaan:





 **kuva. 15 sivulla 8**

- > Ilmastointitilan valinta:

Ilmastointitila	Näyttöilmoitus	Kuvaus
Automaattinen	A	Penkin alle asennettava ilmastointilaitte säätelee sisälämpötilan asetuksen mukaisesti lämmittämällä tai jäähdyttämällä ja säätämällä tarvittavaa puhallintehoa.
Jäähdytys		Penkin alle asennettava ilmastointilaitte jäähdyttää sisälämpötilan asetuksen mukaisesti asetetuilla puhaltimen asetuksilla.
Lämmitys		Penkin alle asennettava ilmastointilaitte lämmittää sisälämpötilan asetuksen mukaisesti asetetuilla puhaltimen asetuksilla.
Kiertoilma		Puhallin kierrättää ilmaa asetetuilla puhaltimen asetuksilla ilmaa lämmittämättä tai jäähdyttämättä.

Ilmastointitila	Näyttöilmoitus	Kuvaus
Kosteudenpoisto		Penkin alle asennettava ilmastointilaitte säättää sisälämpötilan asetuksen mukaiseksi jäähdyttämällä ja säätämällä tarvittavaa puhallintehoa. Lisäksi penkin alle asennettava ilmastointilaitte poistaa ilmasta kosteutta.
Sleep-toiminto		Asetettua lämpötilaa muutetaan arvolla 1 °C arvon 1 h jälkeen ja arvolla 2 °C arvon 2 h jälkeen. Penkin alle asennettava ilmastointilaitte säättää tilan lämpötilan automaattisesti sopivaksi nukkumislämpötilaksi.

- > Puhallintehon asettaminen manuaalisesti, kun käytetään Jäähdytys- (❄️), Lämmitys- (🔥) tai Kiertoilma-tilaa (🔄):

Näyttöilmoitus		Kuvaus
Symboli	Koodi	
	F1	matala puhallinteho
	F2	kohtalainen puhallinteho
	F3	korkea puhallinteho Ei käytettävissä Jäähdytys-tilassa (❄️).
	A	Automaattinen puhallintila, käytettävissä vain Jäähdytys- (❄️) ja Lämmitys-tiloissa (🔥).

- > Ilmastointitilan valinta:



kuva. 16 sivulla 9

- > Puhallintehon asettaminen manuaalisesti:



kuva. 17 sivulla 9

- > Lämpötilan säätö:



kuva. 18 sivulla 10

- > Päällekytkeymisajastimen asettaminen:



kuva. 19 sivulla 10

- > Poiskytkeytimisajastimen asettaminen:



kuva. 20 sivulla 10

- > Päällekytkeytimisajastimen ja poiskytkeytimisajastimen asettaminen samanaikaisesti:



kuva. 21 sivulla 11

- > Ajastinasetusten peruuttaminen:



kuva. 22 sivulla 11

- > Sleep-toiminnon aktivointi:



kuva. 23 sivulla 12

10 Takuu

Tuotetta koskee lakisääteinen tuotevastuu-aika. Jos tuote on viallinen, ota yhteyttä valmistajan toimipisteeseen omassa maassasi (ks. dometic.com/dealer) tai jälleenmyyjään.

Jos lähetät tuotteen korjattavaksi, liitä korjaus- ja takuukäsittelyä varten mukaan seuraavat asiakirjat:

- Kopio kuitista, jossa näkyy ostopäivä
- Valitusperuste tai vikakuvaus

Huomaa, että itse tai väärin tehty korjaus voi vaarantaa turvallisuuden ja johtaa takuun raukeamiseen.

11 Hävittäminen



VAROITUS! Palovaara

- Kylmäaine on erittäin helposti syttyvää. Älä avaa äläkä vahingoita jäähdytyskiertoa.
- Laitteen eristys sisältää eristävää kaasua (ks. tyyppietiketti). Älä vaurioita eristystä.



Kiinteästi asennettuja akkuja, ladattavia akkuparistoja ja valonlähteitä sisältävien tuotteiden kierrätys:

- Jos tuotteessa on kiinteästi asennettuja akkuja, ladattavia akkuparistoja tai valonlähteitä, niitä ei tarvitse poistaa ennen tuotteen hävittämistä.
- Jos haluat poistaa tuotteen lopullisesti käytöstä, tiedustele yksityiskohtaisia hävittämistä koskevia ohjeita ja määräyksiä lähimmästä kierrätyskeskuksesta tai erikoisliikkeestä.
- Tuotteen voi hävittää veloitusetta.



Pakkausmateriaalin kierrätys: Vie pakkausmateriaalit mahdollisuuksien mukaan niille tarkoitettuihin kierrätysjäteastioihin.

Polski

1	Ważne wskazówki.....	114
2	Powiązana dokumentacja.....	114
3	Objaśnienie symboli na urządzeniu.....	114
4	Wskazówki bezpieczeństwa.....	115
5	Odbiorcy instrukcji.....	118
6	Użytkowanie zgodne z przeznaczeniem.....	118
7	Montaż.....	118
8	Przed pierwszym użyciem.....	120
9	Obsługa.....	121
10	Gwarancja.....	122
11	Utylizacja.....	122

1 Ważne wskazówki

Prosimy o uważne przeczytanie niniejszej instrukcji i przestrzeganie wszystkich instrukcji, wskazówek i ostrzeżeń zawartych w niniejszej instrukcji produktu. Pozwoli to przez cały czas zapewnić prawidłową instalację, zastosowanie oraz konserwację produktu. Niniejsza instrukcja MUSI przez cały czas pozostawać przy produkcie.

Korzystając z produktu, użytkownik potwierdza uważne przeczytanie wszelkich instrukcji, wskazówek i ostrzeżeń, ich zrozumienie oraz zobowiązuje się przestrzegać zawartych w nich warunków. Użytkownik zobowiązuje się wykorzystywać niniejszy produkt wyłącznie zgodnie z jego przeznaczeniem i zamierzonym zastosowaniem oraz z instrukcjami, wskazówkami i ostrzeżeniami wyszczególnionymi w niniejszej instrukcji produktu, jak również ze wszystkimi mającymi zastosowanie przepisami i regulacjami prawnymi. Nieprzestrzeganie zawartych tu instrukcji i ostrzeżeń może skutkować obrażeniami u użytkownika oraz osób trzecich, uszkodzeniem produktu lub też uszkodzeniem mienia w sąsiedztwie produktu. Zastrzega się możliwość wprowadzania zmian i aktualizacji niniejszej instrukcji produktu, wraz z instrukcjami, wskazówkami i ostrzeżeniami oraz powiązaną dokumentacją. Aktualne informacje dotyczące produktu można zawsze znaleźć na stronie documents.dometic.com.

2 Powiązana dokumentacja



Instrukcję montażu i obsługi można znaleźć w internecie na stronie qr.dometic.com/be5j9V.

3 Objasnienie symboli na urządzeniu



Ostrzeżenie! Materiał o niskiej prędkości spalania.



Przeczytać instrukcję obsługi.



Przeczytać instrukcję serwisową.

4 Wskazówki bezpieczeństwa

Podstawowe zasady bezpieczeństwa



OSTRZEŻENIE! Ryzyko porażenia prądem

- Montaż, konserwacja i naprawy urządzenia mogą być wykonywane wyłącznie przez wykwalifikowany personel, który zna zagrożenia związane z pracą przy czynniku chłodniczym i układach klimatyzacji oraz odpowiednie przepisy. W celu naprawy należy zwrócić się do centrum serwisowego w danym kraju (patrz dometic.com/dealer).
- Jeśli przewód zasilający urządzenia ulegnie uszkodzeniu, aby uniknąć zagrożenia, musi zostać on wymieniony przez producenta, centrum serwisowe lub odpowiednio wykwalifikowaną osobę.



OSTRZEŻENIE! Ryzyko pożaru

- Nie używać urządzenia w pobliżu łatwopalnych płynów.
- W pobliżu wylotu powietrza nie mogą składowane ani zamontowane być żadne łatwopalne przedmioty. Należy zachować od nich odstęp co najmniej 50 cm.
- W przypadku pożaru nie zdejmować górnej pokrywy urządzenia, tylko użyć atestowanych środków gaśniczych. Do gaszenia nie należy używać wody.
- Czynnik chłodniczy w obiegu chłodniczym jest wysoce łatwopalny. W wypadku jego wycieku może dojść do gromadzenia się palnych gazów, jeżeli urządzenie jest ustawione w małym pomieszczeniu. W razie uszkodzenia obiegu czynnika chłodniczego: Nie zbliżać do urządzenia nieosłoniętych płomieni ani potencjalnych źródeł zapłonu. Dobrze przewietrzyć pomieszczenie. Wyłączyć urządzenie.
- Urządzenie należy przechowywać w pomieszczeniach bez stale aktywnych źródeł zapłonu, takich jak otwarte płomienie, pracujące urządzenia gazowe lub pracujące grzejniki elektryczne.

- Pod żadnym pozorem nie stosować potencjalnych źródeł zapłonu do lokalizacji lub wykrywania wycieków czynnika chłodniczego. Nie stosować palników do wykrywania czynników chłodniczych (ani żadnych innych detektorów wykorzystujących nieosłonięty płomień).
- Do przyspieszania procesu odszraniania i czyszczenia nie należy używać żadnych innych środków oprócz tych, które zaleca producent.
- Nie przedziurawiać ani nie podpalać urządzenia.
- Należy mieć świadomość faktu, że czynniki chłodnicze mogą być pozbawione zapachu.



OSTRZEŻENIE! Ryzyko obrażeń

- Nie używać urządzenia, jeśli ma ono widoczne uszkodzenia.
- Dzieci od 8 lat i osoby o ograniczonych możliwościach fizycznych, sensorycznych lub intelektualnych oraz osoby niedysponujące stosowną wiedzą i doświadczeniem mogą używać tego urządzenia jedynie pod nadzorem innej osoby bądź pod warunkiem uzyskania informacji dotyczących bezpiecznego użytkowania urządzenia i zrozumienia wynikających z tego zagrożeń.
- **Urządzenia elektryczne nie są zabawkami.** Urządzenie powinno zawsze znajdować się i być użytkowane poza zasięgiem bardzo małych dzieci oraz osób niepełnosprawnych.
- Dzieci nie mogą bawić się urządzeniem.
- Dzieci nie mogą czyścić i konserwować urządzenia bez nadzoru.
- Nie należy dokonywać żadnych modyfikacji ani przebrojeń urządzenia.
- **Nie** sięgać do wylotów powietrza i nie wkładać jakichkolwiek przedmiotów do klimatyzatora umieszczanego w schowku.
- W żadnym wypadku nie otwierać ani nie uszkodzać obiegu chłodniczego.
- Konserwacja powinna być wykonywana wyłącznie zgodnie z zaleceniami producenta urządzenia. Prace konserwacyjne i naprawy wymagające pomocy dodatkowego wykwalifikowanego personelu powinny być przeprowadzane pod nadzorem osoby kompetentnej w zakresie stosowania łatwopalnych czynników chłodniczych.



UWAGA! Ryzyko uszkodzenia

- W razie usterek w obiegu chłodniczym urządzenia musi ono zostać sprawdzone i naprawione przez specjalistyczną firmę. Czynnika chłodniczego nie można w żadnym razie wypuszczać do atmosfery.
- Nie ustawiać na urządzeniu żadnych ciężkich przedmiotów ani nie wywierać na nie nacisku.
- Nie narażać klimatyzatora umieszczonego w schowku na działanie wody.

Bezpieczeństwo podczas montażu urządzenia



OSTRZEŻENIE! Ryzyko obrażeń

- Urządzenie należy zamontować w bezpieczny sposób, tak aby nie mogło ono spaść.
- Przewody należy podłączać i układać w sposób pozwalający uniknąć potykania się o nie oraz ich uszkodzenia.



UWAGA! Ryzyko uszkodzenia

- Należy porównać dane dotyczące napięcia na tabliczce znamionowej z napięciem znamionowym źródła zasilania.
- W przypadku konieczności przeprowadzenia przewodów przez ściany o ostrych krawędziach należy użyć pustych rurek lub przepustów izolowanych!
- Nie należy układać luźnych albo mocno zgiętych przewodów przy materiałach przewodzących prąd.
- Nie wolno ciągnąć za przewody.

Bezpieczeństwo podczas eksploatacji urządzenia



OSTRZEŻENIE! Ryzyko porażenia prądem

Przed przystąpieniem do prac przy urządzeniu należy zawsze odłączyć je od zasilania.



OSTROŻNIE! Ryzyko obrażeń

Nie dotykać urządzenia w trakcie jego działania. Urządzenie zawiera gorące i zimne elementy, poruszające się części i elementy elektryczne, które mogą powodować obrażenia.



UWAGA! Ryzyko uszkodzenia

Unikać silnych wibracji. Urządzenie nie będzie działać prawidłowo, jeżeli będzie ono wystawione na silne wibracje.

5 Odbiorcy instrukcji



Mechanicznej i elektrycznej instalacji urządzenia oraz jego konfiguracji musi dokonać wykwalifikowany technik, posiadający poświadczone kompetencje i wiedzę w zakresie budowy i sposobu działania urządzeń i instalacji w samochodach oraz gospodarstwach domowych, znający przepisy obowiązujące w kraju, w którym urządzenie ma być zainstalowane i/lub wykorzystywane, oraz posiadający ukończone szkolenie w zakresie bezpieczeństwa, pozwalające na rozpoznawanie i unikanie występujących zagrożeń.

6 Użytkowanie zgodne z przeznaczeniem

Klimatyzator umieszczany w schowku jest przeznaczony do instalacji w pojazdach kempingowych, przyczepach kempingowych oraz innych pojazdach z przedziałami mieszkalnymi.

Klimatyzator umieszczany w schowku **nie** nadaje się do montażu w:

- domach ani mieszkaniach
- samochodach ciężarowych ani pasażerskich
- maszynach budowlanych, rolniczych itp.
- łodziach ani statkach wycieczkowych
- pociągach ani samolotach

Niniejszy produkt jest przystosowany wyłącznie do wykorzystywania zgodnie z jego przeznaczeniem oraz zamierzonym zastosowaniem według niniejszej instrukcji.

Niniejsza instrukcja zawiera informacje, które są niezbędne do prawidłowego montażu i/lub obsługi produktu. Nieprawidłowy montaż i/lub niewłaściwa obsługa lub konserwacja powodują niezadawalające działanie i mogą prowadzić do uszkodzeń.

Producent nie ponosi żadnej odpowiedzialności za ewentualne obrażenia lub uszkodzenia produktu wynikłe z następujących przyczyn:

- Nieprawidłowy montaż lub podłączenie, w tym zbyt wysokie napięcie
- Niewłaściwa konserwacja lub użycie innych części zamiennych niż oryginalne części zamienne dostarczone przez producenta
- Wprowadzanie zmian w produkcie bez wyraźnej zgody producenta
- Użytkowanie w celach innych niż opisane w niniejszej instrukcji obsługi

Firma Dometic zastrzega sobie prawo do zmiany wyglądu i specyfikacji produktu.

7 Montaż



NIEBEZPIECZEŃSTWO! Ryzyko porażenia prądem

Przed przystąpieniem do pracy przy klimatyzatorze umieszczanym w schowku należy odłączyć wszystkie źródła zasilania.







Transport klimatyzatora umieszczanego w schowku

- > Klimatyzator umieszczany w schowku należy transportować w zilustrowany sposób:



rys. 1 na stronie 1

Montaż klimatyzatora umieszczanego w schowku

1. Zaznaczanie otworów:
 **rys. 2 na stronie 1**
2. Wycinanie otworów:
 **rys. 3 na stronie 2**
3. Zaznaczanie wsporników montażowych:
 **rys. 4 na stronie 2**
4. Montaż uchwytów mocujących i pasów:
 **rys. 5 na stronie 3**
5. Montaż kątowników:
 **rys. 6 na stronie 4**
6. Montaż zewnętrznych kratki:
 **rys. 7 na stronie 4**
7. Montaż odbiornika (opcja):
 **rys. 8 na stronie 5**
 **rys. 9 na stronie 5**
8. Montaż czujnika temperatury:
 **rys. 10 na stronie 6**
9. Prowadzenie przewodów przyłączeniowych:



NIEBEZPIECZEŃSTWO! Ryzyko porażenia prądem

Przed rozpoczęciem prac przy podzespołach elektrycznych należy upewnić się, że nie jest obecne na nich napięcie.



Wskazówka Wymagany przekrój kabla:

- Długość < 7.5 m: 1,5 mm²
- Długość > 7.5 m: 2,5 mm²

rys. 11 na stronie 6

Poz.	Opis
1	Gniazdo odbiornika
2	Kabel 230 V~ dla gniazda 230 V~
3	Czujnik temperatury w pomieszczeniu

10. Podłączyć klimatyzator umieszczony w schowku do zasilania elektrycznego za pomocą szybkozłączeń.

rys. 12 na stronie 6

11. Montaż kanałów prowadzenia powietrza:

Rozmieszczenie kanałów prowadzenia powietrza dla wydajnego chłodzenia:  **rys. 13** na stronie 7

Rozmieszczenie kanałów prowadzenia powietrza dla wydajnego ogrzewania:  **rys. 14** na stronie 8

Poz.	Opis
1	Kanały prowadzenia powietrza
2	Otwór na powietrze do recykulacji
3	Rury wentylacyjne



8 Przed pierwszym użyciem



Wskazówka

Upewnić się, czy otwór wlotu powietrza i nawiewy nie są zatkane ani zasłonięte. Wszystkie kratki wentylacyjne muszą być zawsze odsłonięte, aby klimatyzator umieszczony w schowku mógł pracować z maksymalną wydajnością.

Ustawianie pilota

1. Włożyć baterie (patrz Wymiana baterii w pilocie).
- ✓ Na wyświetlaczu na 5 s pojawią się wszystkie symbole.
2. W ciągu tych 5 s nacisnąć jednocześnie przyciski  .
- ✓ Na wyświetlaczu pojawi się domyślny numer modelu.
3. W ciągu 3 s nacisnąć jednocześnie przyciski **+** i **-**, aby wybrać numer modelu:
 - FreshWell: **02**
 - FreshJet: **07**
 - FreshLight: **11**
- ✓ Na wyświetlaczu na 5 s pojawią się wszystkie symbole. Następnie pilot jest gotowy do pracy.

Ustawianie zegara

1. Upewnić się, że klimatyzator umieszczony w schowku jest **włączony** (Włączanie klimatyzatora umieszczanego w schowku lub przełączanie go w tryb czuwania).
2. Nacisnąć i przytrzymać przycisk  przez 2 s.
- ✓ Godzina zacznie migać.
3. Ustawić aktualną godzinę za pomocą przycisku **+** lub **-**.



Wskazówka Aby móc szybciej zwiększać lub zmniejszać ustawienie godziny, nacisnąć i przytrzymać przycisk **+** lub **-** na dłużej niż 2 s.

4. Nacisnąć przycisk **SET**, aby potwierdzić ustawioną godzinę.

9 Obsługa

Klimatyzatorem umieszczanym w schowku steruje się za pomocą pilota.

Postępować w zilustrowany sposób:





- > Włączanie klimatyzatora umieszczanego w schowku i przełączanie go w tryb czuwania:

 **rys. 15 na stronie 8**

- > Wybór trybu klimatyzacji:

Tryb klimatyzacyjny	Komunikat wyświetlany na wyświetlaczu	Opis
automatyczne	A	Klimatyzator umieszczany w schowku reguluje temperaturę we wnętrzu do ustawionej wartości poprzez ogrzewanie lub chłodzenie i sterowanie wymaganą prędkością dmuchawy.
Chłodzenie	❄️	Klimatyzator umieszczany w schowku obniża temperaturę we wnętrzu do ustawionej wartości poprzez chłodzenie przy ustawionej prędkości dmuchawy.
Ogrzewanie	☀️	Klimatyzator umieszczany w schowku podnosi temperaturę we wnętrzu do ustawionej wartości poprzez ogrzewanie przy ustawionej prędkości dmuchawy.
Cyrkulacja powietrza	🌀	Dmuchawa zapewnia cyrkulację powietrza bez ogrzewania ani chłodzenia, pracując z ustawioną prędkością.
Osuszanie	💧	Klimatyzator umieszczany w schowku reguluje temperaturę we wnętrzu do ustawionej wartości poprzez chłodzenie i sterowanie wymaganą prędkością dmuchawy. Oprócz tego klimatyzator umieszczany w schowku dodatkowo osusza powietrze.
Sen	🌙	Ustawiona temperatura jest zmieniana o 1 °C po 1 h oraz o 2 °C po 2 h. Klimatyzator umieszczany w schowku automatycznie dostosowuje temperaturę w pomieszczeniu do temperatury odpowiedniej podczas snu.

- > Ręczne ustawianie prędkości dmuchawy w trybie chłodzenia (❄️), ogrzewania (☀️) lub recyrkulacji (🌀):

Komunikat wyświetlany na wyświetlaczu		Opis
Symbol	Kod	
	F1	niski poziom nawiewu
	F2	Średnia prędkość dmuchawy
	F3	wysoki poziom nawiewu Opcja niedostępna w trybie chłodzenia (❄️).
	A	Automatyczny tryb dmuchawy, dostępny tylko w trybach chłodzenia (❄️) i ogrzewania (☀️).

- > Wybór trybu klimatyzacji:
 **rys. 16 na stronie 9**
- > Ręczne ustawianie prędkości dmuchawy:
 **rys. 17 na stronie 9**
- > Ustawianie temperatury:
 **rys. 18 na stronie 10**
- > Ustawianie timera włączania:
 **rys. 19 na stronie 10**
- > Ustawianie timera wyłączenia:
 **rys. 20 na stronie 10**
- > Jednoczesne ustawianie timera włączania i timera wyłączenia:
 **rys. 21 na stronie 11**
- > Anulowanie ustawienia timera:
 **rys. 22 na stronie 11**
- > Aktywacja funkcji snu:
 **rys. 23 na stronie 12**

10 Gwarancja

Obowiązuje ustawowy okres gwarancji. W przypadku stwierdzenia uszkodzenia produktu należy zwrócić się do oddziału producenta w danym kraju ([patrz \[dometic.com/dealer\]\(http://dometic.com/dealer\)](http://patrz.dometic.com/dealer)) lub do sprzedawcy produktu.

W celu naprawy lub rozpatrzenia gwarancji konieczne jest przesłanie następujących dokumentów:

- Kopii rachunku z datą zakupu
- Informacji o przyczynie reklamacji lub opisu wady

Uwaga: Samodzielne lub nieprofesjonalne wykonywanie napraw może negatywnie wpływać na bezpieczeństwo i prowadzić do utraty gwarancji.

11 Utylizacja



OSTRZEŻENIE! Ryzyko pożaru

- Czynniki chłodnicze są wysoce łatwopalne. Nie otwierać ani nie uszkadzać obiegu chłodniczego.
- Izolacja urządzenia zawiera gaz izolacyjny (patrz tabliczka znamionowa). Nie uszkadzać izolacji.



Recykling produktów z niewymiennymi bateriami, akumulatorami lub źródłami światła:

- Jeśli produkt zawiera niewymienne baterie, akumulatory lub źródła światła, nie trzeba ich usuwać przed utylizacją.
- Jeśli produkt nie będzie już dalej wykorzystywany, należy dowiedzieć się w najbliższym zakładzie recyklingu lub od specjalistycznego przedstawiciela producenta, w jaki sposób można zutylizować produkt zgodnie z obowiązującymi przepisami.
- Produkt można zutylizować nieodpłatnie.



Recykling materiałów opakowaniowych: Opakowanie należy wyrzucić do odpowiedniego pojemnika na odpady do recyklingu.

Slovensky

1	Dôležité oznámenia.....	124
2	Súvisiace dokumenty.....	124
3	Vysvetlenie symbolov na zariadení.....	124
4	Bezpečnostné pokyny.....	125
5	Cieľová skupina.....	127
6	Používanie v súlade s určením.....	127
7	Montáž.....	128
8	Pred prvým použitím.....	129
9	Prevádzka.....	130
10	Záruka.....	132
11	Likvidácia.....	132

1 Dôležité oznámenia

Dôkladne si prečítajte tento návod a dodržiavajte všetky pokyny, usmernenia a varovania uvedené v tomto návode k výrobku, aby bolo zaručené, že výrobok bude vždy správne nainštalovaný, používaný a udržiavaný. Tento návod **MUSÍ** zostať priložený k výrobku.

Používaním tohto výrobku týmto potvrdzujete, že ste si dôkladne prečítali všetky pokyny, usmernenia a varovania a že rozumiete a súhlasíte s dodržiavaním všetkých uvedených podmienok. Súhlasíte, že tento výrobok budete používať iba v súlade so zamýšľaným použitím a v súlade s pokynmi, usmerneniami a varovania uvedenými v tomto návode k výrobku, ako aj v súlade so všetkými platnými zákonmi a nariadeniami. V prípade, že si neprečítate a nebudete sa riadiť pokynmi a varovaniami uvedenými v tomto návode, môže mať za následok vaše poranenie alebo poranenie iných osôb, poškodenie vášho výrobku alebo poškodenie majetku v jeho blízkosti. Tento návod na obsluhu výrobku vrátane pokynov, usmernení a varovaní, a súvisiaca dokumentácia môže podliehať zmenám a aktualizáciám. Najaktuálnejšie informácie o výrobku nájdete na adrese documents.dometic.com.

2 Súvisiace dokumenty



Návod na montáž a uvedenie do prevádzky nájdete online na adrese qr.dometic.com/be5j9v.

3 Vysvetlenie symbolov na zariadení



Varovanie! Materiál s nízkou rýchlosťou horenia.



Prečítajte si návod na obsluhu.



Prečítajte si servisnú príručku.

4 Bezpečnostné pokyny

Základy bezpečnosti



VÝSTRAHA! Nebezpečenstvo úrazu elektrickým prúdom

- Inštaláciu, údržbu a opravy zariadenia musia uskutočňovať len odborníci s príslušnou kvalifikáciou, ktorí sú oboznámení s rizikami spojenými s manipuláciou s chladiacimi prostriedkami a klimatizačnými zariadeniami a s príslušnými predpismi. V prípade potreby opravy sa obráťte na servisné stredisko vo vašej krajine (pozri dometic.com/dealer).
- Ak je pripájací kábel tohto zariadenia poškodený, musí jeho výmenu vykonať výrobca alebo jeho servisný technik alebo podobne spôsobilá osoba, aby sa zabránilo bezpečnostným rizikám.



VÝSTRAHA! Nebezpečenstvo požiaru

- Nepoužívajte zariadenie v blízkosti horľavých kvapalín.
- Postarajte sa, aby horľavé predmety neboli skladované alebo namontované v blízkosti výstupu vzduchu. Musí byť dodržaná minimálna vzdialenosť 50 cm.
- V prípade požiaru neskladajte horný kryt zariadenia. Namiesto toho použite povolené hasiace prostriedky. Na hasenie nepoužívajte vodu.
- Chladiaci prostriedok v chladiacom okruhu chladničky je vysoko horľavý a v prípade úniku sa môžu nahromadiť horľavé plyny, ak je zariadenie umiestnené v malej miestnosti. V prípade poškodenia chladiaceho okruhu: Otvorený plameň a potenciálne zdroje zapálenia držte mimo zariadenia. Miestnosť dobre vetrajte. Vypnite zariadenie.
- Spotrebič sa musí skladovať v miestnosti bez zdrojov zapáľovania s nepretržitou prevádzkou, ako napríklad otvorený plameň, plynový spotrebič v prevádzke alebo elektrický ohrievač v prevádzke.
- Na hľadanie a detekciu únikov chladiva sa v žiadnom prípade nesmú používať potenciálne zápalné zdroje. Halidový detektor (alebo akýkoľvek

iný detektor s otvoreným plameňom) sa nesmie používať.

- Nepoužívajte prostriedky na urýchlenie procesu odmrázovania alebo iné prostriedky na čistenie, než tie, ktoré odporučil výrobca.
- Spotrebič neprepichujte alebo nehádzte do ohňa.
- Pamätajte si, že chladivá nemusia vydávať žiadny zápach.



VÝSTRAHA! Nebezpečenstvo poranenia

- Keď zariadenie vykazuje viditeľné poškodenia, nesmiete ho uvádzať do prevádzky.
- Toto zariadenie smú používať deti od 8 rokov a osoby so zníženými psychickými, zmyslovými alebo mentálnymi schopnosťami a vedomosťami, keď sú pod dozorom alebo keď boli poučené o bezpečnom používaní zariadenia a chápu, aké riziká z toho vyplývajú.
- **Elektrické zariadenia nie sú detské hračky.** Zariadenie vždy uchovávajte a používajte mimo dosahu veľmi malých detí alebo nespôsobilých osôb.
- Deti sa nesmú hrať so zariadením.
- Čistenie a bežnú údržbu nesmú vykonávať deti bez dozoru.
- Na zariadení nevykonávajte žiadne zmeny alebo prestavby.
- **Nesiahajte** do vetracích otvorov a do klimatizačného zariadenia do úložného priestoru nekladajte žiadne cudzie predmety.
- Chladiaci okruh v žiadnom prípade neotvárajte ani nepoškodíte.
- Údržba sa smie vykonávať iba podľa odporúčaní výrobcu zariadenia. Údržba a opravy vyžadujúce si asistenciu iného kvalifikovaného personálu sa musia vykonávať pod dohľadom osoby, ktorá je kompetentná pre používanie horľavých chladiacich prostriedkov.



POZOR! Nebezpečenstvo poškodenia

- Ak sa v obehu chladiacej kvapaliny systému vyskytnú poruchy, dajte zariadenie preskúšať a riadne opraviť v špecializovanom servise. V žiadnom prípade sa chladiaci prostriedok nesmie voľne vypúšťať do atmosféry.
- Na zariadenie neaplikujte ťažké predmety ani tlak.
- Klimatizačné zariadenie do úložného priestoru nevystavujte vode.

Bezpečná inštalácia zariadenia



VÝSTRAHA! Nebezpečenstvo poranenia

- Zariadenie musí byť nainštalované tak bezpečne, aby nespadlo.
- Káble upevnite a uložte tak, aby nehrozilo nebezpečenstvo zakopnutia a aby bolo vylúčené poškodenie káblov.



POZOR! Nebezpečenstvo poškodenia

- Skontrolujte, či sa údaje o napätí na typovom štítku zhodujú s údajmi o napätí.
- Ak sa musia vedenia viesť cez steny s ostrými hranami, použite duté potrubia príp. priechodky určené pre vedenia.
- Na elektricky vodivé materiály neumiestňujte voľné alebo ostro lomené vedenia.
- Neťahajte za káble.

Bezpečnosť pri prevádzke zariadenia



VÝSTRAHA! Nebezpečenstvo úrazu elektrickým prúdom

Pri práci na zariadení vždy prerušte prívod elektrického prúdu.



UPOZORNENIE! Nebezpečenstvo poranenia

Nedotýkajte sa zariadenia počas prevádzky. Zariadenie obsahuje horúce a studené súčasti, pohyblivé diely a elektrické súčiastky, ktoré môžu spôsobiť poranenie.



POZOR! Nebezpečenstvo poškodenia

Vyhýbajte sa silným vibráciám. Ak je zariadenie vystavené silným vibráciám, nebude správne fungovať.

5 Cieľová skupina



Mechanicú a elektrickú inštaláciu a nastavenie zariadenia musí vykonať kvalifikovaný technik, ktorý preukázal zručnosti a znalosti týkajúce sa konštrukcie a prevádzky automobilového domáceho vybavenia a inštalácií, a ktorý je oboznámený s platnými predpismi krajiny, v ktorej sa zariadenie bude inštalovať a/alebo používať, a absolvoval bezpečnostné školenie zamerané na identifikáciu konkrétnych nebezpečenstiev a ich predchádzaniu.

6 Používanie v súlade s určením

Klimatizácia do úložného priestoru je určená pre montáž do obytných vozidiel, karavanov a iných vozidiel s obytnými priestormi.

Klimatizácia do úložného priestoru **nie** je vhodná na inštaláciu v:

- Domy a byty
- Nákladné a osobné vozidlá

- v stavebných strojoch, poľnohospodárskych strojoch alebo podobných zariadeniach
- Lode a krížniky
- Vlaky a lietadlá

Tento výrobok je vhodný iba na zamýšľané použitie a použitie v súlade s týmto návodom.

Tento návod obsahuje informácie, ktoré sú nevyhnutné pre správnu inštaláciu a/alebo obsluhu výrobku. Chybná inštalácia a/alebo nesprávna obsluha či údržba bude mať za následok neuspokojivý výkon a možnú poruchu.

Výrobca nenesie žiadnu zodpovednosť za akékoľvek poranenia či škody na výrobku spôsobené:

- nesprávnou montážou alebo pripojením vrátane nadmerného napätia
- nesprávnou údržbou alebo použitím iných ako originálnych náhradných dielov poskytnutých výrobcom
- Zmeny produktu bez výslovného povolenia výrobcu
- Použitie na iné účely než na účely opísané v návode

Firma Dometic si vyhradzuje právo na zmenu vzhľadu a technických parametrov výrobku.

7 Montáž



NEBZPEČENSTVO! Nebezpečenstvo úrazu elektrickým prúdom

Pri prácach na klimatizačnom zariadení do úložného priestoru odpojte všetky zdroje napájania.

Preprava klimatizačného zariadenia do úložného priestoru

- > Klimatizačné zariadenie do úložného priestoru prepravujte podľa obrázkov:

 **obr. 1** na strane 1

Montáž klimatizačného zariadenia do úložného priestoru

1. Označenie otvorov:

 **obr. 2** na strane 1

2. Vyrezanie otvorov:

 **obr. 3** na strane 2

3. Označenie montážnych konzol:

 **obr. 4** na strane 2

4. Inštalácia upevňovacích svoriek a remeňov:

 **obr. 5** na strane 3

5. Inštalácia uhlových častí:

 **obr. 6** na strane 4

6. Inštalácia externých mreží:

 **obr. 7** na strane 4

7. Inštalácia prijímača (voliteľné):

 **obr. 8** na strane 5

 **obr. 9** na strane 5

8. Inštalácia snímača teploty:

 **obr. 10** na strane 6

9. Uloženie pripojovacích vedení:



NEZPEČENSTVO! Nebezpečenstvo úrazu elektrickým prúdom

Pred výkonom prác zabezpečte, aby elektricky ovládané komponenty neboli pod napätím.



Poznámka Požadovaný prierez kábla:

- Dĺžka < 7,5 m: 1,5 mm²
- Dĺžka > 7,5 m: 2,5 mm²

 **obr. 11** na strane 6

Č.	Opis
1	Zásuvka prijímača
2	230 V~ kábel pre zásuvku 230 V~
3	Snímač teploty priestoru

10. Klimatizačné zariadenie do úložného priestoru pripojte k napájaniu pomocou rýchlokonektorov.

 **obr. 12** na strane 6

11. Montáž vzduchového vedenia:

Umiestnenie vzduchového vedenia pre účinné chladenie:  **obr. 13** na strane 7

Umiestnenie vzduchového vedenia pre účinné vyhrievanie:  **obr. 14** na strane 8

Č.	Opis
1	Vzduchové vedenie
2	Recirkulácia vzduchového otvoru
3	Vetracie trúbky





8 Pred prvým použitím





Poznámka

Uistite sa, že otvor prívodu vzduchu a vzduchové dýzy nie sú zakryté alebo zablokované. Všetky vetracie mriežky nesmú byť nikdy blokovanie alebo zakryté, aby klimatizácia do úložného priestoru dokázala pracovať na maximálny výkon.



Nastavenie diaľkového ovládania

1. Vložte batérie (pozri Výmena batérií diaľkového ovládania).
 - ✓ Na displeji sa na zobrazia všetky symboly na 5 s.
2. Stlačte naraz tlačidlá  a  počas tohto 5 s.
 - ✓ Na displeji sa zobrazí štandardné číslo modelu.
3. Pre výber čísla modelu stlačte naraz tlačidlá  a  do 3 s:
 - FreshWell: **02**
 - FreshJet: **07**
 - FreshLight: **11**
- ✓ Na displeji sa na zobrazia všetky symboly na 5 s. Potom je diaľkové ovládanie pripravené na použitie.

Nastavenie hodín

1. Zabezpečte, že klimatizácia do úložného priestoru je **zapnutá** (Zapnutie klimatizácie do úložného priestoru alebo prepnutie do pohotovostného režimu).
2. Stlačte a podržte stlačené tlačidlo  po dobu 2 s.
 - ✓ Bliká displej s časom.
3. Tlačidlom  alebo  nastavte aktuálny čas.



Poznámka Pre rýchlejšie zvyšovanie alebo znižovanie času stlačte tlačidlo  alebo  na dlhšie než 2 s.

4. Stlačte tlačidlo **SET**, aby ste nastavenie času potvrdili.

9 Prevádzka



Klimatizáciu do úložného priestoru je možné ovládať pomocou diaľkového ovládania.



Postupujte podľa obrázkov:

- > Zapnutie klimatizácie do úložného priestoru a prepnutie do pohotovostného režimu:





 **obr. 15 na strane 8**

- > Voľba režimu klimatizácie:

Režim klimatizácie	Hlásenie na displeji	Opis
Automaticky	A	Klimatizácia do úložného priestoru nareguluje teplotu v interiéri na nastavenú teplotu ohrievaním alebo chladením a monitoruje potrebné otáčky ventilátora.
Chladienie		Klimatizácia do úložného priestoru zníži teplotu v interiéri na nastavenú teplotu s konfigurovanými nastaveniami ventilátora.
Ohrievanie		Klimatizácia do úložného priestoru zvýši teplotu v interiéri na nastavenú teplotu s konfigurovanými nastaveniami ventilátora.
Cirkulujúci vzduch		Ventilátor pracuje, aby vzduch cirkuloval bez ohrievania alebo chladienia s konfigurovanými nastaveniami ventilátora.

Režim klimatizácie	Hlásenie na displeji	Opis
Odvlhčovanie		Klimatizácia do úložného priestoru reguluje teplotu v interiéri na nastavenú teplotu chladením a monitoruje potrebné otáčky ventilátora. Klimatizácia do úložného priestoru navyše odstraňuje vlhkosť zo vzduchu.
Sleep (Spánok)		Nastavená teplota sa upravuje pomocou 1 °C po 1 h a pomocou 2 °C po 2 h. Klimatizačné zariadenie do úložného priestoru automaticky upraví teplotu priestoru na teplotu vhodnú na spanie.

- > Manuálne nastavenie otáčok ventilátora pri používaní režimov „Chladenie“ (❄️), „Vyhrievanie“ (☀️) alebo „Cirkulujúci vzduch“ (🌀):

Hlásenie na displeji		Opis
Symbol	Kód	
	F1	Nízke otáčky ventilátora
	F2	Stredné otáčky ventilátora
	F3	vysoký stupeň ventilácie Nedostupné v režime „Chladenie“ (❄️).
		Režim automatického ventilátora, dostupný len v režimoch „Chladenie“ (❄️) a „Vyhrievanie“ (☀️).

- > Voľba režimu klimatizácie:

 **obr. 16 na strane 9**

- > Manuálne nastavenie otáčok ventilátora:

 **obr. 17 na strane 9**

- > Nastavenie teploty:

 **obr. 18 na strane 10**

- > Nastavenie časovača zapnutia:

 **obr. 19 na strane 10**

- > Nastavenie časovača vypnutia:

 **obr. 20 na strane 10**

- > Súčasné nastavenie časovača zapnutia a časovača vypnutia:

 **obr. 21 na strane 11**

- > Zrušenie nastavení časovača

 **obr. 22 na strane 11**

- > Aktivovanie funkcie spánku:

 **obr. 23 na strane 12**

10 Záruka

Platí zákonom stanovená záručná lehota. Ak je výrobok poškodený, obráťte sa na pobočku výrobcu vo vašej krajine (pozri dometic.com/dealer) alebo na vášho výrobcu.

Ak žiadate o vybavenie opravy alebo nárokov vyplývajúcich zo záruky, musíte priložiť nasledovné podklady:

- kópiu faktúry s dátumom kúpy,
- dôvod reklamácie alebo opis chyby,

Upozorňujeme Vás, že samooprava alebo neodborná oprava môže mať za následok ohrozenie bezpečnosti a zánik záruky.

11 Likvidácia



VÝSTRAHA! Nebezpečenstvo požiaru

- Chladiaci prostriedok je vysoko horľavý. Neotvárajte ani nepoškodte chladiaci okruh.
- Izolácia zariadenia obsahuje izolačný plyn (pozrite typový štítok). Nepoškodte izoláciu.



Recyklácia výrobkov s integrovanými batériami, nabíjateľnými batériami alebo svetelnými zdrojmi:

- Ak výrobok obsahuje integrované batérie, nabíjateľné batérie alebo svetelné zdroje, nemusíte ich pred likvidáciou vyberať.
- Keď výrobok chcete definitívne vyradiť z prevádzky, informujte sa v najbližšom recyklačnom stredisku alebo u svojho špecializovaného predajcu o príslušných predpisoch týkajúcich sa likvidácie.
- Výrobok je možné bezplatne zlikvidovať.



Recyklácia obalového materiálu: Obalový materiál dávajte podľa možnosti do príslušného recyklovateľného odpadu.

Čeština

1	Důležité poznámky.....	133
2	Související dokumenty.....	133
3	Vysvětlení symbolů na zařízení.....	133
4	Bezpečnostní pokyny.....	134
5	Cílová skupina.....	136
6	Použití v souladu s účelem.....	136
7	Montáž.....	137
8	Před prvním použitím.....	138
9	Obsluha.....	139
10	Záruka.....	140
11	Likvidace.....	141

1 Důležité poznámky

Pečlivě si prosím přečtěte a dodržujte všechny pokyny, směrnice a varování obsažené v tomto návodu k výrobku, abyste měli jistotu, že výrobek budete vždy správně instalovat, používat a udržovat. Tyto pokyny MUSÍ být uschovány v blízkosti výrobku.

Používáním výrobku tímto potvrzujete, že jste si pečlivě přečetli všechny pokyny, směrnice a varování a že rozumíte podmínkám uvedeným v tomto dokumentu a souhlasíte s nimi. Souhlasíte s používáním tohoto výrobku pouze k určenému účelu a použití a v souladu s pokyny, směrnicemi a varováními uvedenými v tomto návodu k výrobku a v souladu se všemi příslušnými zákony a předpisy. Pokud si nepřečtete a nebudete dodržovat zde uvedené pokyny a varování, může to vést ke zranění vás i ostatních, poškození vašeho výrobku nebo poškození jiného majetku v okolí. Tento návod k výrobku, včetně pokynů, směrnic a varování a související dokumentace může být předmětem změn a aktualizací. Aktuální informace o výrobku naleznete na documents.dometic.com.

2 Související dokumenty



Návod k montáži a obsluze naleznete online na adrese qr.dometic.com/be5j9v.

3 Vysvětlení symbolů na zařízení



Varování! Materiál s nízkou rychlostí hoření.



Přečtěte si návod k obsluze.



Přečtěte si servisní příručku.

4 Bezpečnostní pokyny

Základní bezpečnost



VÝSTRAHA! Nebezpečí usmrcení elektrickým proudem

- Instalaci, údržbu a opravy zařízení musí provádět pouze odborníci, kteří jsou seznámeni s nebezpečími při manipulaci s chladivými a klimatizačními zařízeními a s příslušnými předpisy. Za účelem opravy se obraťte na servisní středisko ve své zemi (viz domestic.com/dealer).
- Pokud je přívodní kabel tohoto přístroje poškozen, musí být vyměněn výrobcem, zástupcem servisu nebo odborníkem s podobnou kvalifikací tak, aby se předešlo bezpečnostním rizikům.



VÝSTRAHA! Nebezpečí požáru

- Nepoužívejte přístroj v blízkosti hořlavých kapalin.
- Dbejte na to, že v oblasti výstupu vzduchu nesmějí být uloženy ani namontovány žádné hořlavé předměty. Je nutné dodržet vzdálenost minimálně 50 cm.
- V případě požáru neotevírejte horní kryt přístroje. Místo toho použijte schválené hasicí prostředky. Oheň nehaste vodou.
- Chladivo v chladicím okruhu je vysoce hořlavé a v případě úniku by mohlo dojít k nahromadění hořlavých plynů, pokud se přístroj nachází v malé místnosti. Při poškození chladicího okruhu: Udržujte přístroj mimo dosah otevřeného ohně a potenciálních zdrojů vznícení. Místnost dobře větrejte. Vypněte přístroj.
- Přístroj je třeba skladovat v místnosti, kde trvale nepůsobí zdroje vznícení, jako např. otevřené plameny, zapnutý plynový spotřebič nebo elektrický ohřívač.
- Při vyhledávání nebo zjišťování úniku chladiva se v žádném případě nesmí používat potenciální zdroje vznícení. Nesmí se používat halogenidový hořák (ani žádný jiný detektor využívající otevřený plamen).

- K urychlení rozmrazování nebo čištění nepoužívejte jiné než výrobcem doporučené prostředky.
- Přístroj se nesmí propichovat ani spalovat.
- Dbejte na to, že chladiva mohou být bez zápachu.



VÝSTRAHA! Riziko zranění

- V případě, že je přístroj viditelně poškozen, nesmíte ho používat.
- Tento přístroj mohou používat děti od 8 let a osoby se sníženými fyzickými, smyslovými nebo duševními schopnostmi nebo s nedostatečnými zkušenostmi a znalostmi, pokud jsou pod dohledem nebo obdržely pokyny týkající se používání přístroje bezpečným způsobem a porozuměly souvisejícím nebezpečím.
- **Elektrické přístroje nejsou hračky pro děti!** Zařízení vždy ukládejte a používejte mimo dosah malých dětí nebo nemohoucích osob.
- Děti si s přístrojem nesmí hrát.
- Čištění a běžnou údržbu nesmějí provádět děti bez dozoru.
- Neprovádějte žádné úpravy nebo změny přístroje!
- **Nesahejte** do otvorů pro vstup vzduchu a do klimatizace nezavádějte cizí předměty.
- V žádném případě neotvírejte ani nepoškozujte chladicí okruh.
- Údržba se smí provádět pouze podle doporučení výrobce zařízení. Údržba a opravy, které vyžadují pomoc jiných kvalifikovaných pracovníků, musí být prováděny pod dohledem osoby způsobilé k používání hořlavých chladiv.



POZOR! Nebezpečí poškození

- Pokud dojde k závadě v okruhu chladicího média na zařízení, musí přístroj zkontrolovat specializovaná firma a řádně jej opravit. Chladicí médium nesmí být v žádném případě vypuštěno do volné atmosféry.
- Na přístroj nepokládejte těžké předměty ani na něj netlačte.
- Klimatizaci do úložného prostoru nevystavujte působení vody.

Bezpečná instalace přístroje



VÝSTRAHA! Riziko zranění

- Přístroj musí být bezpečně nainstalován tak, aby nemohl spadnout.
- Upevněte a instalujte vodiče tak, aby nehrozilo nebezpečí zakopnutí a nemohlo dojít k poškození kabelů.



POZOR! Nebezpečí poškození

- Ujistěte se, že údaj o napětí na výrobním štítku souhlasí se stávajícím zdrojem napájení.
- Pokud musejí být rozvody vedeny kolem stěn s ostrými hranami, použijte chráničky nebo průchodky.
- Nepokládejte volné nebo ohnuté kabely vedle elektricky vodivých materiálů.
- Netahejte za rozvody a vodiče.

Bezpečný provoz přístroje



VÝSTRAHA! Nebezpečí usmrcení elektrickým proudem

Při práci na přístroji vždy přerušete napájení elektrickým proudem.



UPOZORNĚNÍ! Riziko zranění

Během provozu se přístroje nedotýkejte. Přístroj obsahuje horké a studené součásti, pohyblivé části a elektrické prvky, které mohou způsobit zranění.



POZOR! Nebezpečí poškození

Vyhňte se silným vibracím. Přístroj nebude správně fungovat, bude-li vystaven silným vibracím.

5 Cílová skupina



Mechanickou a elektrickou instalaci přístroje musí provést kvalifikovaná osoba, která disponuje potřebnými dovednostmi a znalostmi týkajícími se konstrukce, instalace a provozu vybavení pro automobily a domácnost, která zná platné předpisy v zemi instalace nebo používání tohoto zařízení a která absolvovala bezpečnostní školení, aby byla schopna rozpoznat související nebezpečí a předejít jim.

6 Použití v souladu s účelem

Klimatizace do úložného prostoru pod lavicí je určena k instalaci do obytných automobilů, karavanů a jiných vozidel s obytným prostorem.

Tato klimatizace **není** vhodná k instalaci do:

- domů a bytů;
- nákladních a osobních vozidel;
- stavebních a zemědělských strojů nebo podobných zařízení;
- člunů a výletních lodí;
- vlaků a letadel.

Tento výrobek je vhodný pouze k určenému účelu a použití v souladu s tímto návodem.

Tento návod poskytuje informace, které jsou nezbytné pro řádnou instalaci a/nebo provoz výrobku. Nedostatečná instalace a/nebo nesprávný provoz či údržba povedou k neuspokojivému výkonu a možné závadě.

Výrobce nepřejímá žádnou odpovědnost za jakékoli zranění nebo poškození výrobku vyplývající z následujícího:

- Nesprávné sestavení nebo připojení včetně nadměrného napětí
- Nesprávná údržba nebo použití jiných náhradních dílů než původních dílů dodaných výrobcem
- Změna výrobku bez výslovného souhlasu výrobce
- Použití k jiným účelům, než jsou popsány v tomto návodu.

Společnost Dometic si vyhrazuje právo změnit vzhled a specifikace výrobku.

7 Montáž



NEBEZPEČÍ! Nebezpečí usmrcení elektrickým proudem

Při práci na klimatizaci do úložného prostoru odpojte veškeré napájení elektrickým proudem.

Přeprava klimatizace do úložného prostoru

- > Klimatizaci do úložného prostoru přepravujte dle vyobrazení:

 **obr. 1** na stránce 1

Montáž klimatizace do úložného prostoru

1. Vyznačení otvorů:

 **obr. 2** na stránce 1

2. Vyříznutí otvorů:

 **obr. 3** na stránce 2

3. Vyznačení montážních držáků:

 **obr. 4** na stránce 2

4. Instalace upevňovacích spon a pásů:

 **obr. 5** na stránce 3

5. Instalace úhelníků:

 **obr. 6** na stránce 4

6. Instalace vnějších mřížek:

 **obr. 7** na stránce 4

7. Instalace přijímače (volitelná):

 **obr. 8** na stránce 5

 **obr. 9** na stránce 5

8. Instalace snímače teploty:

 **obr. 10** na stránce 6

9. Instalace připojovacích kabelů:



NEBEZPEČÍ! Nebezpečí usmrcení elektrickým proudem

Před prováděním jakýchkoli prací na elektricky ovládaných součástech se ujistěte, že k nim není přivedeno žádné napětí.



Poznámka Potřebný průřez kabelu:

- Délka < 7,5 m: 1,5 mm²
- Délka > 7,5 m: 2,5 mm²

obr. 11 na stránce 6

Č.	Popis
1	Zásuvka přijímače
2	230 V~ kabel pro 230 V~ zásuvku
3	Snímač teploty interiéru

10. Klimatizaci do úložného prostoru připojte ke zdroji napájení pomocí rychlospojky.

obr. 12 na stránce 6

11. Instalace vzduchového potrubí:

Umístění vzduchového potrubí pro účinné chlazení:  **obr. 13** na stránce 7

Umístění vzduchového potrubí pro účinné topení:  **obr. 14** na stránce 8

Č.	Popis
1	Vzduchové potrubí
2	Otvor pro cirkulaci vzduchu
3	Ventilační trubky



8 Před prvním použitím



Poznámka

Zajistěte, aby otvor sání vzduchu i výdechy vzduchu zůstaly vždy volné. Všechny ventilační mřížky musí být vždy volně přístupné, aby bylo zajištěno, že klimatizace v zavazadlovém prostoru bude schopna pracovat na maximální výkon.

Nastavení dálkového ovladače

1. Vložte baterie (viz Výměna baterií dálkového ovladače).
- ✓ Na displeji se zobrazí všechny symboly pro 5 s.
2. Během těchto 5 s stiskněte současně tlačítka  a .
- ✓ Displej zobrazí výchozí číslo modelu.

- Současným stisknutím tlačítek **+** a **-** během 3 s vyberete výchozí číslo modelu:
 - FreshWell: **02**
 - FreshJet: **07**
 - FreshLight: **11**
- ✓ Na displeji se zobrazí všechny symboly pro 5 s. Poté je dálkový ovladač připraven k použití.

Nastavení času

- Ujistěte se, že je klimatizace v úložném prostoru **zapnutá** (Zapnutí klimatizace v úložném prostoru a její přepnutí do pohotovostního režimu).
- Tlačítko  podržte stisknuté po dobu 2 s.
- ✓ Zobrazení času se rozblíká.
- Tlačítkem **+** nebo **-** nastavte aktuální čas.



Poznámka Pro rychlejší posun času podržte tlačítko **+** nebo **-** stisknuté déle než 2 s.

- Stisknutím tlačítka **SET** potvrdíte nastavený čas.

9 Obsluha

Klimatizaci v zavazadlovém prostoru lze ovládat pomocí dálkového ovládání.





Postupujte podle obrázku:

- > Zapnutí klimatizace v úložném prostoru a její přepnutí do pohotovostního režimu:







obr. 15 na stránce 8

- > Výběr režimu klimatizace:

Režim klimatizace	Hlášení na displeji	Popis
Automatický	A	Klimatizace v zavazadlovém prostoru reguluje teplotu v interiéru na nastavenou teplotu pomocí vytápění nebo chlazení a řízením požadované rychlosti ventilátoru.
Chlazení		Klimatizace snižuje teplotu v interiéru na nastavenou teplotu se zadaným nastavením ventilátoru.
Topení		Klimatizace zvyšuje teplotu v interiéru na nastavenou teplotu se zadaným nastavením ventilátoru.
Cirkulace vzduchu		Ventilátor zajišťuje cirkulaci vzduchu bez jeho ohřevu nebo chlazení s určeným nastavením ventilátoru.
Odvlhčování		Klimatizace upravuje teplotu v interiéru na nastavenou hodnotu chlazením vzduchu a regulací požadované rychlosti ventilátoru. Klimatizace v zavazadlovém prostoru navíc odstraňuje vlhkost ze vzduchu.

Režim klimatizace	Hlášení na displeji	Popis
Spánek		Nastavená teplota se změní o 1 °C po 1 h a o 2 °C po 2 h. Klimatizace automaticky upraví teplotu v místnosti na vhodnou teplotu pro spaní.

- > Ruční nastavení rychlosti ventilátoru při používání režimů „Chlazení“ (❄️), „Topení“ (🔥) nebo „Cirkulace vzduchu“ (🌀):

Hlášení na displeji		Popis
Symbol	Kód	
	F1	nízký výkon ventilátoru
	F2	Střední úroveň ventilátoru
	F3	vysoký výkon ventilátoru Není k dispozici v režimu „Chlazení“ (❄️).
	A	Automatický režim ventilátoru, dostupný pouze v režimech „Chlazení“ (❄️) a „Topení“ (🔥).

- > Výběr režimu klimatizace:

 **obr. 16 na stránce 9**

- > Ruční nastavení rychlosti ventilátoru:

 **obr. 17 na stránce 9**

- > Nastavení teploty:

 **obr. 18 na stránce 10**

- > Nastavení časovače zapnutí:

 **obr. 19 na stránce 10**

- > Nastavení časovače vypnutí:

 **obr. 20 na stránce 10**

- > Současné nastavení časovače zapnutí a vypnutí:

 **obr. 21 na stránce 11**

- > Zrušení nastavení časovače:

 **obr. 22 na stránce 11**

- > Aktivace funkce pro spaní:

 **obr. 23 na stránce 12**

10 Záruka

Na výrobek je poskytována záruka v souladu s platnými zákony. Pokud je výrobek vadný, kontaktujte pobočku výrobce ve vaší zemi nebo svého prodejce (viz dometic.com/dealer).

K vyřízení opravy nebo záruky nezapomeňte odeslat následující dokumenty:

- kopii účtenky s datem zakoupení,

- uvedení důvodu reklamace nebo popisu vady.

Upozorňujeme, že oprava svépomocí nebo neodborná oprava může ohrozit bezpečnost a vést ke ztrátě záruky.

11 Likvidace



VÝSTRAHA! Nebezpečí požáru

- Chladivo je vysoce hořlavé. Za žádných okolností neotevírejte ani nepoškozujte chladicí okruh.
- Izolace přístroje obsahuje izolační plyn (viz typový štítek). Nepoškozujte izolaci.



Recyklace výrobků s nevyměnitelnými bateriemi, dobíjecími bateriemi nebo světelnými zdroji:

- Pokud výrobek obsahuje nevyměnitelné baterie, dobíjecí baterie nebo světelné zdroje, nemusíte je před likvidací odstraňovat.
- Pokud budete chtít výrobek definitivně zlikvidovat, informace o příslušném postupu v souladu s platnými předpisy pro likvidaci vám sdělí místní recyklační středisko nebo specializovaný prodejce.
- Výrobek lze bezplatně zlikvidovat.



Recyklace obalového materiálu: Obalový materiál likvidujte v odpadu určeném k recyklaci.

Magyar

1	Fontos információk.....	142
2	Vonatkozó dokumentumok.....	142
3	Szimbólumok magyarázata a készüléken.....	142
4	Biztonsági útmutatások.....	143
5	Célcsoport.....	145
6	Rendeltetésszerű használat.....	145
7	Szerelés.....	146
8	Az első használat előtt.....	148
9	Üzemeltetés.....	148
10	Szavatosság.....	150
11	Ártalmatlanítás.....	150

1 Fontos információk

A termék mindenkor szakszerű telepítése, használata és karbantartása érdekében kérjük figyelmesen olvassa el az ebben a termék kézikönyvben található utasításokat, irányelveket és figyelmeztetéseket, valamint mindig tartsa be ezeket. Ezt az útmutatót a termék közelében KELL tartani.

A termék használatba vételével Ön kijelenti hogy figyelmesen elolvasta az összes utasítást, irányelvet és figyelmeztetést, valamint megértette és elfogadja az itt leírt szerződési feltételeket. Ön elfogadja, hogy kizárólag a rendeltetésének megfelelő célra és a jelen termék kézikönyvben leírt útmutatásoknak, irányelveknek és figyelmeztetéseknek, valamint a hatályos törvényeknek és szabályozásoknak megfelelően használja ezt a terméket. Az itt leírt utasítások és figyelmeztetések elolvasásának és betartásának elmulasztása saját és mások sérüléséhez, a termék vagy a közelben található más anyagi javak károsodásához vezethet. Ez a termék kézikönyv és a benne található utasítások, irányelvek és figyelmeztetések, valamint a kapcsolódó dokumentációk módosulhatnak és frissülhetnek. Naprakész termékinformációk érdekében kérjük látogasson el a következő honlapra: documents.dometic.com.

2 Vonatkozó dokumentumok



A szerelési és használati útmutatót online a következő címen találhatja meg: qr.dometic.com/be5j9v.

3 Szimbólumok magyarázata a készüléken



Figyelmeztetés! Kis sebességgel égő anyag.



Olvassa el a használati utasítást.



Olvassa el a szerviz kézikönyvet.

4 Biztonsági útmutatások

Alapvető biztonság



FIGYELMEZTETÉS! Áramütés miatti veszély

- A tárolóládás klímaberendezés szerelését, karbantartását és javításait csak a hűtőközegek és klímaberendezések kezelését és a vonatkozó előírásokat ismerő szakemberek végezhetik. Javítás esetén forduljon az Ön országában illetékes szervizközponthoz (lásd: dometic.com/dealer).
- Ha a készülék tápkábele megsérült, akkor a veszélyek elkerülése érdekében a gyártóval, a szervizzel vagy egy hasonlóan képzett szakemberrel kell kicseréltetni a tápkábelt.



FIGYELMEZTETÉS! Tűzveszély

- A készüléket tilos tűzveszélyes folyadékok közelében használni.
- Ügyeljen arra, hogy a levegőkivezető nyílás területén ne legyenek éghető tárgyak tárolva vagy felszerelve. A távolság legalább 50 cm legyen.
- Tűz esetén ne vegye le a készülék felső fedelét. Helyette használjon engedélyezett oldószerkeket. Az oltáshoz ne használjon vizet.
- A hűtőközeg körben lévő hűtőközeg erősen gyúlékony, és ha a készülék kis méretű helyiségben van, szivárgás esetén gyúlékony gázok képződhetnek. A hűtőkör sérülése esetén: Tartsa távol a készüléket a nyílt lángokat és a lehetséges szikraforrásokat. Alaposan szellőztesse a helyiséget. Kapcsolja ki a készüléket.
- A készüléket olyan helyiségben tárolja, amelyben nincsenek folyamatos üzemű szikraforrások, például nyílt láng, üzemelő gázkészülék, vagy üzemelő elektromos fűtőkészülék.
- A hűtőközeg szivárgások keresése vagy felderítése során semmilyen körülmények között nem szabad potenciális szikraforrásokat

használni. Halogénlámpát (vagy más, nyílt lángot alkalmazó érzékelőt) tilos használni.

- A leolvasztás, vagy a tisztítás meggyorsítása érdekében ne használjon más módszereket, mint amelyeket a gyártó javasol.
- Ne szúrja ki és ne dobja tűzbe a készüléket.
- Vegye figyelembe, hogy a hűtőközegek szagtalanok lehetnek.



FIGYELMEZTETÉS! Sérülés kockázata

- Ha a készüléken látható sérülések vannak, akkor a készüléket nem szabad üzembe helyezni.
- A készüléket 8 év feletti gyermekek, valamint korlátozott fizikai, érzékszervi és mentális képességű, illetve megfelelő tapasztalattal és tudással nem rendelkező személyek csak felügyelet mellett, illetve a készülék biztonságos használatát és az abból eredő veszélyeket megértve használhatják.
- **Az elektromos berendezések nem játékszerek.** Úgy tárolja és használja a készüléket, hogy a gyermekek és kisgyermekek ne férhessenek hozzá.
- A készülékkel gyerekek nem játszhatnak.
- A tisztítást és a felhasználói karbantartást felügyelet nélküli gyermekek nem végezhetik.
- Ne végezzen módosításokat vagy átépítéseket a készüléken!
- **Ne** nyúljon a levegő kivezető nyílásaiba, és ne vezessen be idegen tárgyakat a tárolóládás klímaberendezésbe.
- Semmilyen esetben ne nyissa fel vagy károsítsa a hűtőkört.
- A karbantartást csak a berendezés gyártója által ajánlott módon szabad elvégezni. A más szakképzett személyzet közreműködését igénylő karbantartást és javítást a gyűlékony hűtőközegek használatában jártas személy felügyelete mellett kell elvégezni.



FIGYELEM! Károsodás veszélye

- A készülék hűtőközeg-körforgásában előforduló hibák esetén a berendezést szakképpel kell ellenőriztetni és megfelelően kell üzembe helyezni. Tilos a hűtőközeget a légkörbe engedni.
- Tárolás során ne helyezzen súlyos tárgyakat és ne fejtse ki nyomást a készülék tetejére.
- Ne tegye ki a tárolóládás klímaberendezést víz hatásának.

A készülék biztonságos telepítése



FIGYELMEZTETÉS! Sérülés kockázata

- A készüléket úgy kell biztonságosan beszerelni, hogy ne billenessen el és ne eshessen le.
- A vezetékeket úgy csatlakoztassa és helyezze el, hogy ne keletkezzen botlásveszély, és a vezeték ne sérülhessen meg.



FIGYELEM! Károsodás veszélye

- Ellenőrizze, hogy az adattáblán feltüntetett feszültségadat megegyezik-e az áramellátás feszültségadatával.
- Ha a vezetékeket éles peremű falakon kell átvezetnie, akkor használjon kábelcsatornákat!
- Ne vezessen laza vagy élesen megtört vezetékeket elektromosan vezető anyagokon.
- A vezetékekre ne fejtsen ki húzóerőt.

Biztonság a készülék üzemeltetése során



FIGYELMEZTETÉS! Áramütés miatti veszély

A készüléken végzendő munkák előtt mindig szakítsa meg az áramellátást.



VIGYÁZAT! Sérülés kockázata

Üzemeltetés közben nem érintse meg a készüléket. A készülék forró és hideg alkatrészeket, mozgó alkatrészeket és elektromos elemeket tartalmaz, amelyek sérülést okozhatnak.



FIGYELEM! Károsodás veszélye

Kerülje az erős rezgéseket. Túl erős rezgések esetén a készülék megfelelő működése nem biztosított.

5 Célcsoport



A készülék mechanikai és elektromos beszerelését és beállítását csak olyan szakképzett szakember végezheti, aki bizonyítottan rendelkezik a gépjárműipari és háztartási berendezések és berendezések felépítésével és működtetésével kapcsolatos készségekkel és ismeretekkel, és aki ismeri annak az országnak a vonatkozó előírásait, amelyben a berendezést beszerelik és/vagy használják, valamint a veszélyek azonosítása és elkerülése érdekében biztonsági képzésben részesült.

6 Rendeltetésszerű használat

A tárolóládás klímaberendezés lakóautókba, lakókocsikba és más, lakótérrel rendelkező járművekbe való beszerelésre alkalmas.

A tárolóládás klímaberendezés a következő célokra **nem** alkalmas:

- Házak és lakások
- Teherautók és személygépkocsik

- Építőipari gépek, mezőgazdasági gépek vagy hasonló berendezések
- Hajók és sétahajók
- Vonatok és repülőgépek

Ez a termék az itt leírt utasításoknak megfelelő rendeltetésszerű használatra alkalmas.

Ez a kézikönyv olyan információkat nyújt, amelyek a termék szakszerű telepítéséhez és/vagy üzemeltetéséhez szükségesek. A hibás telepítés és/vagy a szakszerűtlen üzemeltetés vagy karbantartás elégtelen teljesítményhez és potenciálisan meghibásodáshoz vezethet.

A gyártó nem vállal felelősséget a termék olyan károsodásáért, vagy sérülésekért, amelyek a következőkre vezethetők vissza:

- Hibás összeszerelés vagy csatlakoztatás, ideértve a túlfeszültséget is
- Helytelen karbantartás, vagy a gyártó által szállított eredeti cserealkatrészekről eltérő cserealkatrészek használata
- A termék kifejezett gyártói engedély nélküli módosítása
- Az útmutatóban leírt céloktól eltérő felhasználás

A Dometic fenntartja a termék megjelenésének és specifikációjának módosítására vonatkozó jogát.

7 Szerelés



VESZÉLY! Áramütés miatti veszély

A tárolóládás klímaberendezésen végzendő munkák előtt szakítsa meg az összes feszültségellátást.

A tárolóládás klímaberendezés szállítása

- > A tárolóládás klímaberendezést az ábrának megfelelően szállítsa:

 **1. ábra, 1. oldal**

A tárolóládás klímaberendezés felszerelése

1. A nyílások megjelölése:

 **2. ábra, 1. oldal**

2. A nyílások kivágása:

 **3. ábra, 2. oldal**

3. A szerelőkonzolok felszerelése:

 **4. ábra, 2. oldal**

4. A rögzítőkonzolok és a hevederek felszerelése:

 **5. ábra, 3. oldal**

5. A szögelemek felszerelése:

 **6. ábra, 4. oldal**

6. A külső rácsok felszerelése:

 **7. ábra, 4. oldal**

7. A vevő (opcionális) felszerelése:

 **8. ábra, 5. oldal**

 **9. ábra, 5. oldal**

8. A hőmérsékletérzékelő felszerelése:

 **10. ábra, 6. oldal**

9. A csatlakozóvezetékek elhelyezése:



VESZÉLY! Áramütés miatti veszély

Biztosítsa, hogy az elektromos alkatrészek ne legyenek feszültség alatt, mielőtt bármilyen munkát végezne rajtuk.



Megjegyzés Szükséges kábelkeresztmetszet:

- Hossz < 7,5 m: 1,5 mm²
- Hossz > 7,5 m: 2,5 mm²

 **11. ábra, 6. oldal**

Sz.	Leírás
1	Vevő aljzat
2	230 V~ kábel 230 V~ aljzathoz
3	Helyiség hőmérséklet érzékelő

10. Csatlakoztassa a tárolóládás klímaberendezést a gyorscsatlakozók segítségével a tápegységhez.

 **12. ábra, 6. oldal**

11. A légcsatornák felszerelése:

A légcsatorna elhelyezése a hatékony hűtés érdekében:  **13. ábra, 7. oldal**

A légcsatorna elhelyezése a hatékony fűtéshez:  **14. ábra, 8. oldal**

Sz.	Leírás
1	Légcsatorna
2	Visszavezető levegőnyílás
3	Szellőzőcsövek

8 Az első használat előtt



Megjegyzés

Biztosítsa, hogy a levegőbeszívó nyílások és a levegő kifúvócsonkok is szabadok legyenek. Mindig tartsa szabadon az összes szellőzőrácsot, ezáltal biztosítva, hogy a tárolóládás klímaberendezés maximális teljesítménnyel üzemelhessen.

A távirányító beállítása

1. Helyezze be az elemeket (lásd: Elemek cseréje a távirányítóban).
✓ A kijelzőn 5 s másodpercig látható az összes szimbólum.
2. Ennek során nyomja meg egyszerre a és a gombokat 5 s.
✓ A kijelzőn megjelenik az alapértelmezett modellszám.
3. A modellszám kiválasztásához nyomja le egyszerre a és a gombot 3 s másodpercen belül:
 - FreshWell: **02**
 - FreshJet: **07**
 - FreshLight: **11**
- ✓ A kijelzőn 5 s másodpercig látható az összes szimbólum. Ezt követően a távirányító üzemkész.

Óra beállítása

1. Biztosítsa, hogy a tárolóládás klímaberendezés **be** (A tárolóládás klímaberendezés bekapcsolása vagy készenléti állapotba kapcsolása) legyen kapcsolva.
2. Nyomja meg és tartsa lenyomva a gombot 2 s ideig.
✓ Az idő kijelzés villog.
3. A vagy a gombbal állítsa be az aktuális időt.



Megjegyzés Nyomja meg a vagy a gombot 2 s-nél hosszabb ideig az idő gyorsabb növeléséhez vagy csökkentéséhez.

4. Nyomja meg a **SET** gombot az időbeállítás nyugtázásához.

9 Üzemeltetés

A tárolóládás klímaberendezés a távirányítóval is üzemeltethető.

Az ábrának megfelelően járjon el:

- > A tárolóládás klímaberendezés bekapcsolása és készenléti állapotba kapcsolása:

15. ábra, 8. oldal

- > A légkondicionálás üzemmód kiválasztása:

Légkondicionálás módja	Kijelzőüzenet	Leírás
Automatikus	A	A tárolóládás klímaberendezés fűtéssel vagy hűtéssel és a szükséges ventilátor-fordulatszám szabályozásával szabályozza a belső hőmérsékletet a beállított hőmérsékletre.
Hűtés	❄️	A tárolóládás klímaberendezés a megadott ventilátor-beállításokkal a belső hőmérsékletet a beállított hőmérsékletre hűti.
Melegítés	☀️	A tárolóládás klímaberendezés a megadott ventilátor-beállításokkal a belső hőmérsékletet a beállított hőmérsékletre fűti.
Levegőkeringetés	🌀	A ventilátor fűtés vagy hűtés nélkül, meghatározott ventilátor-beállításokkal levegő keringtetésére szolgál.
Páramentesítés	💧	A tárolóládás klímaberendezés hűtéssel és a szükséges ventilátor-fordulatszám szabályozásával szabályozza a belső hőmérsékletet a beállított hőmérsékletre. Ezenkívül a tárolóládás klímaberendezés eltávolítja a levegőből a párárt.
Alvás	🌙	Módosítja a beállított hőmérsékletet 1 °C értékkel 1 h után és 2 °C értékkel 2 h után. A tárolóládás klímaberendezés automatikusan beállítja a helyiség hőmérsékletét a megfelelő alvási hőmérsékletre.

- > A ventilátor fordulatszám manuális beállítása "Hűtés" (❄️), "Fűtés" (☀️) vagy "Levegőkeringetés" (🌀) módban:

Kijelzőüzenet		Leírás
Szimbólum	Kód	
	F1	Alacsony ventilátorfokozat
	F2	Közepes ventilátor fokozat
	F3	Magas ventilátorfokozat "Hűtés" (❄️) üzemmódban nem áll rendelkezésre.
	A	Az automatikus ventilátorfokozat csak "Hűtés" (❄️) és "Fűtés" (☀️) üzemmódban érhető el.

- > A légkondicionálás üzemmód kiválasztása:

16. ábra, 9. oldal

- > A ventilátor fordulatszám manuális beállítása:

17. ábra, 9. oldal

- > A hőmérséklet beállítása:

18. ábra, 10. oldal

- > Bekapcsolási időzítő beállítása:

 **19. ábra, 10. oldal**

- > Kikapcsolási időzítő beállítása:

 **20. ábra, 10. oldal**

- > A bekapcsolási és a kikapcsolási időzítő egyidejű beállítása:

 **21. ábra, 11. oldal**

- > Az időzítő programozásának megszüntetése:

 **22. ábra, 11. oldal**

- > Az alvás funkció aktiválása:

 **23. ábra, 12. oldal**

10 Szavatosság

A termékre a törvény szerinti szavatossági időszak érvényes. Amennyiben a termék hibás, lépjen kapcsolatba a gyártó helyi képviselőjével (lásd: dometic.com/dealer) vagy a kereskedővel.

A javításhoz, illetve a garancia adminisztrációhoz a következő dokumentumokat kell mellékelnie a termék beküldésekor:

- A számla vásárlási dátummal rendelkező másolatát
- A reklamáció okát vagy a hibát tartalmazó leírást

Vegye figyelembe, hogy az önkezelő javítás vagy a nem szakszerű javítás biztonsági következményekkel járhat, és érvénytelenítheti a szavatosságot.

11 Ártalmatlanítás



FIGYELMEZTETÉS! Tűzveszély

- A hűtőközeg igen gyúlékony. Ne nyissa fel, vagy ne károsítsa a hűtőkört.
- A készülék szigetelése szigetelőgázt tartalmaz (lásd az adattáblán). Ne károsítsa a szigetelést.



Nem cserélhető elemeket, akkumulátorokat vagy fényforrásokat tartalmazó termékek újrahasznosítása:

- Ha a termék nem cserélhető elemeket, akkumulátorokat vagy fényforrásokat tartalmaz, azokat nem kell eltávolítani az ártalmatlanítás előtt.
- A termék végleges üzemen kívül helyezése esetén tájékozódjon a legközelebbi újrahasznosító központban vagy szakkereskedőjénél a vonatkozó ártalmatlanítási előírásokról.
- A termék ingyenesen ártalmatlanítható.



Csomagolóanyagok újrahasznosítása: A csomagolóanyagot lehetőleg a megfelelő újrahasznosítható hulladékokhoz tegye.

Hrvatski

1	Važne napomene.....	151
2	Povezani dokumenti.....	151
3	Objašnjenje simbola na uređaju.....	151
4	Sigurnosne upute.....	152
5	Ciljna skupina.....	154
6	Namjena.....	154
7	Instalacija.....	155
8	Prije prve uporabe.....	156
9	Rukovanje.....	157
10	Jamstvo.....	159
11	Odlaganje u otpad.....	159

1 Važne napomene

Pažljivo pročitajte ove upute i poštujujte sve upute, smjernice i upozorenja sadržane u ovim uputama kako biste u svakom trenutku osigurali pravilnu instalaciju, uporabu i održavanje proizvoda. Ove upute MORAJU ostati u blizini ovog proizvoda.

Uporabom proizvoda potvrđujete da ste pažljivo pročitali sve upute, smjernice i upozorenja te da razumijete i pristajete poštovati ovdje navedene uvjete i odredbe. Pristajete koristiti se ovim proizvodom samo za predviđenu svrhu i namjenu te u skladu s uputama, smjernicama i upozorenjima navedenima u ovom priručniku za proizvod, kao i u skladu sa svim važećim zakonima i propisima. Ako ne pročitate i ne poštujujete ovdje navedene upute i upozorenja, tada to može dovesti do ozljeđivanja vas i drugih osoba, do oštećenja proizvoda ili druge imovine u blizini. Ovaj priručnik za proizvod, uključujući i upute, smjernice i upozorenja, te povezanu dokumentaciju može biti podložan promjenama i ažuriranjima. Za najnovije podatke o proizvodu molimo posjetite documents.dometic.com.

2 Povezani dokumenti



Upute za montažu i rukovanje možete pronaći na Internetu na adresi qr.dometic.com/be5j9V.

3 Objašnjenje simbola na uređaju



Pažnja! Materijal s niskom brzinom gorenja.



Pročitajte upute za uporabu.



Pročitajte servisni priručnik.

4 Sigurnosne upute

Opća sigurnost



UPOZORENJE! Opasnost od strujnog udara

- Montažu, održavanje i popravke na uređaju mora provoditi samo kvalificirano osoblje koje poznaje rizike povezane s rukovanjem rashladnim sredstvom i klimatizacijskim sustavima kao i sve relevantne propise. Za uslugu popravka obratite se servisnom centru u svojoj državi (pogledajte dometic.com/dealer).
- Ako je strujni kabel uređaja oštećen, njega mora zamijeniti proizvođač, ovlaštenu servis ili osoba sa sličnim kvalifikacijama kako bi se spriječilo ugrožavanje sigurnosti.



UPOZORENJE! Opasnost od požara

- Nemojte koristiti uređaj u blizini zapaljivih tekućina.
- Pobrinete se da u blizini izlaza zraka ne budu uskladišteni ili montirani zapaljivi predmeti. Potrebno je održavati razmak od minimalno 50 cm.
- Nemojte otvarati gornji poklopac uređaja u slučaju požara. Umjesto toga, koristite odobrena sredstva za gašenje požara. Nemojte koristiti vodu za gašenje požara.
- Rashladno sredstvo u krugu rashladnog sredstva iznimno je zapaljivo i u slučaju curenja može doći do nakupljanja zapaljivih plinova ako je uređaj u maloj prostoriji. U slučaju bilo kakva oštećenja kruga rashladnog sredstva: Otvoreni plamen i moguće izvore zapaljenja držite dalje od uređaja. Dobro prozračite prostoriju. Isključite ga.
- Skladištite uređaj u prostoriji bez izvora zapaljenja koji stalno rade (kao što su otvoreni plamen, uključeni plinski uređaj ili uključena električna grijalica).
- Potencijalni izvori zapaljenja ni u kojem se slučaju ne smiju upotrebljavati prilikom potrage za izvorima curenja rashladnog sredstva. Ne smiju se upotrebljavati baklje s halogenidima (ni bilo kakvi drugi detektori s otvorenim plamenom).

- Nemojte koristiti sredstva za ubrzavanje procesa odležavanja ili za čišćenje, osim onih koje preporučuje proizvođač.
- Uređaj nemojte bušiti ni spaljivati.
- Vodite računa da rashladna sredstva ne moraju sadržavati miris.



UPOZORENJE! Opasnost od ozljeda

- Nemojte koristiti ovaj uređaj ako na njemu ima vidljivih oštećenja.
- Ovaj uređaj smiju koristiti djeca od 8 godina i starija te osobe sa smanjenim fizičkim, senzornim ili mentalnim sposobnostima ili osobe s nedovoljnim iskustvom i znanjem ako su pod nadzorom ili ako su dobili upute o sigurnoj uporabi uređaja te razumiju opasnosti koje se pri tome javljaju.
- **Električni uređaji nisu igračke.** Uvijek čuvajte uređaj izvan dohvata male djece ili nemoćnih osoba.
- Djeca se ne smiju igrati uređajem.
- Djeca ne smiju provoditi čišćenje i korisničko održavanje bez nadzora.
- Nemojte provoditi izmjene ili preinake na uređaju.
- **Nemojte** stavljati ruke u izlaze zraka ili umetati strana tijela u klima-uređaj za montažu ispod klupe.
- Ni u kojim uvjetima nemojte otvarati ili oštetiti krug rashladnog sredstva.
- Održavanje se treba provoditi isključivo prema preporuci proizvođača opreme. Održavanje i popravci prilikom kojih je potrebna pomoć drugih kvalificiranih osoba provodit će se uz nadzor osobe obučene za upotrebu zapaljivih rashladnih sredstava.



POZOR! Opasnost od oštećenja

- Ako se u krugu rashladnog sredstva uređaja jave greške, uređaj mora pregledati specijalizirana tvrtka i mora ga propisno popraviti. Rashladno sredstvo se nikada ne smije ispuštati u zrak.
- Nemojte stavljati teške predmete ili vršiti pritisak na uređaj.
- Klima-uređaj za montažu ispod klupe nemojte izlagati vodi.

Sigurno postavljanje uređaja



UPOZORENJE! Opasnost od ozljeda

- Uređaj se mora montirati tako da bude stabilan i da ne može pasti.

- Priključite i položite kabele tako da se preko njih ne možete spotaknuti ili tako da se ne mogu oštetiti.



POZOR! Opasnost od oštećenja

- Budite sigurni odgovara li specificirani napon na tipskoj pločici specificiranom mrežnom naponu.
- Koristite kabelske kanale za polaganje kabela kroz zidove s oštrim rubovima.
- Nemojte polagati labave ili svinute kabele pored električno vodljivih materijala.
- Nemojte vući kabele.

Sigurno rukovanje uređajem



UPOZORENJE! Opasnost od strujnog udara

Uvijek razdvojite uređaj od napajanja kad radite na njemu.



OPREZ! Opasnost od ozljeda

Nemojte dirati uređaj tijekom rada. Uređaj ima vruće i hladne komponente te pokretne i električne dijelove koji mogu uzrokovati ozljedu.



POZOR! Opasnost od oštećenja

Izbjegavajte jake vibracije. Uređaj neće ispravno raditi ako je izložen jakim vibracijama.

5 Ciljna skupina



Mehaničku i električnu montažu te postavljanje uređaja smije provoditi samo kvalificirani tehničar s dokazanim vještinama i znanjem vezanim uz konstrukciju i funkcioniranje automobilske opreme i izvođenje instalacija, koji dobro poznaje važeće propise države u kojoj se oprema treba instalirati i/ili koristiti i koji je prošao obuku o sigurnosti koja mu omogućava da prepozna i izbjegne opasnosti koje se pri tome javljaju.

6 Namjena

Klima-uređaj za montažu ispod klupe namijenjen je za montažu u kamperima, kamp-kućicama i drugim vozilima sa stambenim odjeljcima.

Klima-uređaj za montažu ispod klupe **nije** prikladan za sljedeća postavljanja:

- Kuće i stanovi
- Kamioni i osobna vozila
- Građevinski, poljoprivredni strojevi i slična oprema
- Brodovi i brodovi za krstarenje
- Vlakovi i zrakoplovi

Ovaj je proizvod prikladan samo za predviđenu namjenu i primjenu u skladu s ovim uputama.

Ove upute donose informacije neophodne za pravilnu instalaciju i/ili rad proizvoda. Loša instalacija i/ili nepravilan rad ili održavanje rezultirat će nezadovoljavajućom uspjehnošću i mogućim kvarom.

Proizvođač ne preuzima nikakvu odgovornost za bilo kakve ozljede ili oštećenja proizvoda koje nastanu kao rezultat:

- nepravilne montaže ili priključivanja, uključujući i previsok napon
- nepravilnog održavanja ili uporabe nekih drugih rezervnih dijelova osim originalnih rezervnih dijelova koje isporučuje proizvođač
- izmjena na proizvodu bez izričitog dopuštenja proizvođača
- uporabe u svrhe koje nisu opisane u ovim uputama

Dometic pridržava pravo na izmjene izgleda i specifikacija proizvoda.

7 Instalacija



OPASNOST! Opasnost od strujnog udara

Razdvojite sve izvore napajanja kad radite na klima-uređaju za montažu ispod klupe.

Transport klima-uređaja za montažu ispod klupe

- > Transport klima-uređaja za montažu ispod klupe kako je prikazano:

 **sl. 1 na stranici 1**

Postavljanje klima-uređaja za montažu ispod klupe

1. Označavanje otvora:

 **sl. 2 na stranici 1**

2. Rezanje otvora:

 **sl. 3 na stranici 2**

3. Označavanje montažnih nosača:

 **sl. 4 na stranici 2**

4. Postavljanje pričvršnih spojnica i remena:

 **sl. 5 na stranici 3**

5. Postavljanje kutnih profila:

 **sl. 6 na stranici 4**

6. Postavljanje vanjskih rešetki:

 **sl. 7 na stranici 4**

7. Postavljanje prijemnika (opcionalno):

 sl. 8 na stranici 5

 sl. 9 na stranici 5

8. Postavljanje senzora temperature:

 sl. 10 na stranici 6

9. Polaganje priključnih kabela:



OPASNOST! Opasnost od strujnog udara

Osigurajte da komponente s električnim pogonom nisu pod naponom prije izvođenja bilo kakvih radova na njima.



Uputa Potrebni presjek kabela:

- Duljina < 7.5 m: 1,5 mm²
- Duljina > 7.5 m: 2,5 mm²

 sl. 11 na stranici 6

Br.	Opis
1	Utičnica prijemnika
2	Kabel 230 V~ za priključak 230 V~
3	Senzor temperature prostora

10. Spojite klima-uređaj za montažu ispod klupe na napajanje s pomoću brzih priključaka.

 sl. 12 na stranici 6

11. Postavljanje zračnog kanala:

Postavljanje zračnih kanala za učinkovito hlađenje:  sl. 13 na stranici 7

Postavljanje zračnih kanala za učinkovito grijanje:  sl. 14 na stranici 8

Br.	Opis
1	Kanali za dovod zraka
2	Otvor za recirkulaciju zraka
3	Cijevi za ventilaciju





8 Prije prve uporabe





Uputa

Pobrinite se da i otvor za usisavanje zraka i mlaznice za ispuhivanje zraka budu slobodni. Sve ventilacijske rešetke uvijek moraju biti slobodne kako bi se osiguralo da klima-uređaj za montažu ispod klupe može raditi s maksimalnim učinkom.



Namještanje daljinskog upravljača

1. Umetnite baterije (pogledajte Zamjena baterija daljinskog upravljača).
✓ Zaslom prikazuje sve simbole na 5 s.
2. Istovremeno pritisnite gumb  i  tijekom ovog 5 s.
✓ Na zaslonu se pojavljuje zadani broj modela.
3. Istovremeno pritisnite gumb  i  unutar 3 s kako biste odabrali broj modela.
 - FreshWell: **02**
 - FreshJet: **07**
 - FreshLight: **11**
- ✓ Zaslom prikazuje sve simbole na 5 s. Nakon toga je daljinski upravljač spreman za rad.

Namještanje vremena

1. Provjerite je li klima-uređaj za montažu ispod klupe **uključen** (Uključivanje klima-uređaja za montažu ispod klupe ili prebacivanje u stanje pripravnosti).
2. Pritisnite i držite gumb  u trajanju od 2 s.
✓ Prikaz vremena trepće.
3. Upotrijebite gumb  ili  kako biste namjestili trenutno vrijeme.



Uputa Pritisnite gumb  ili  na duži period od 2 s kako biste brže povećali ili smanjili vrijeme.

4. Pritisnite gumb **SET** kako biste potvrdili vrijeme.

9 Rukovanje

Klima-uređajem za montažu ispod klupe može se upravljati pomoću daljinskog upravljača.





Postupite na prikazani način:

- > Prebacivanje klima-uređaj za montažu ispod klupe u uključeno ili stanje pripravnosti:





 **sl. 15 na stranici 8**

- > Odabir načina rada klimatizacije zraka:

Način rada klima-uređaja	Poruka na zaslonu	Opis
Automatski	A	Klima-uređaj za montažu ispod klupe regulira temperaturu unutarnjeg prostora na namještenu temperaturu grijanjem ili hlađenjem i reguliranjem potrebne brzine ventilatora.
Hlađenje		Klima-uređaj za montažu ispod klupe hladi unutarnji prostor do namještene temperature s pomoću konfiguriranih postavki ventilatora.

Način rada klima-uređaja	Poruka na zaslonu	Opis
Zagrijavanje		Klima-uređaj za montažu ispod klupe grije unutarnji prostor do namještene temperature s pomoću konfiguriranih postavki ventilatora.
Kruženje zraka		Ventilator radi s konfiguriranim postavkama tako da kruži zrak bez grijanja ili hlađenja.
Odvlaživanje		Klima-uređaj za montažu ispod klupe regulira temperaturu unutarnjeg prostora na namještenu temperaturu hlađenjem i reguliranjem potrebne brzine ventilatora. Osim toga, klima-uređaj za montažu ispod klupe uklanja vlagu iz zraka.
Sleep		Postavljena temperature se mijenja s pomoću 1 °C nakon 1 h i s pomoću 2 °C nakon 2 h. Klima-uređaj za montažu ispod klupe automatski prilagođava sobnu temperaturu na prikladnu temperaturu za spavanje.

- > Ručno postavljanje brzine ventilatora kada je u upotrebi način rada „Hlađenje“ (❄️), „Grijanje“ (☀️) ili „Kruženje zraka“ (🌀):

Poruka na zaslonu		Opis
Simbol	Kod	
	F1	Nizak stupanj ventilatora
	F2	Srednji stupanj ventilatora
	F3	Visoki stupanj ventilatora Nije dostupno u načinu rada „Hlađenje“ (❄️).
	A	Automatski način rada ventilatora, dostupno samo u načinima rada „Hlađenje“ (❄️) i „Grijanje“ (☀️).

- > Odabir načina rada klimatizacije zraka:

 **sl. 16 na stranici 9**

- > Ručno podešavanje brzine ventilatora:

 **sl. 17 na stranici 9**

- > Postavljanje temperature:

 **sl. 18 na stranici 10**

- > Postavljanje tajmera uključivanja:

 **sl. 19 na stranici 10**

- > Podešavanje brojača vremena isključivanja:

 **sl. 20 na stranici 10**

- > Istovremeno podešavanje brojača vremena isključivanja i uključivanja:

 **sl. 21 na stranici 11**

- > Poništavanje postavki brojača vremena:

 **sl. 22 na stranici 11**

- > Aktiviranje funkcije mirovanja:

 **sl. 23 na stranici 12**

10 Jamstvo

Primjenjuje se zakonom propisano jamstveno razdoblje. Ako je proizvod neispravan, molimo obratite se podružnici proizvođača u Vašoj državi (pogledajte dometic.com/dealer) ili Vašem trgovcu na malo.

Za potrebe popravaka i obrade jamstva pri slanju uređaja priložite sljedeće dokumente:

- presliku računa s datumom kupnje
- razlog reklamacije ili opis kvara

Obratite pozornost da samostalni ili nestručni popravak može imati negativne posljedice na sigurnost i uzrokovati gubitak jamstva.

11 Odlaganje u otpad



UPOZORENJE! Opasnost od požara

- Rashladno sredstvo je jako zapaljivo. Nemojte otvarati ili oštetiti kružni tok rashladnog sredstva.
- Izolacija uređaja sadrži izolacijski plin (vidi tipsku pločicu). Nemojte oštetiti izolaciju.



Recikliranje proizvoda s jednokratnim baterijama, punjivim baterijama ili izvorima svjetla:

- Ako proizvod sadrži nezamjenjive baterije, punjive baterije ili izvore svjetla, ne morate ih uklanjati prije odlaganja u otpad.
- Ako proizvod želite konačno odložiti u otpad, zatražite od svog lokalnog reciklažnog centra ili specijaliziranog trgovca pojedinosti o tomu kako to učiniti u skladu s primjenjivim propisima o odlaganju u otpad.
- Proizvod se može besplatno odložiti u otpad.



Recikliranje ambalaže: Odložite ambalažu u odgovarajuće kante za reciklažu otpada gdje god je to moguće.

Türkçe

1	Önemli notlar.....	160
2	İlgili belgeler.....	160
3	Cihaz üzerindeki sembollerin açıklamaları.....	160
4	Güvenlik uyarıları.....	161
5	Hedef grup.....	163
6	Amacına Uygun Kullanım.....	163
7	Montaj.....	164
8	İlk kullanım öncesi.....	165
9	Kullanım.....	166
10	Garanti.....	167
11	Atık İmhası.....	168

1 Önemli notlar

Bu ürünü doğru monte ettiğinizden ve ürünün daima kullanıma hazır olduğundan emin olmak için, lütfen tüm talimatları ve bu ürün kılavuzunda verilen kılavuzları ve uyarıları dikkatlice okuyunuz. Bu talimatlar bu ürün ile birlikte SAKLANMALIDIR.

Bu ürünü kullandığınızda tüm talimatları, kılavuzları ve uyarıları dikkatlice okuduğunuzu ve anladığınızı ve hükümlere ve koşullara bu sözleşmede yer alıyormuş gibi uyacağınıza onay verirsiniz. Bu ürünü sadece amacına ve uygulamaya uygun ve talimatlara, kılavuzlara ve uyarılara uygun bu ürün kılavuzu ile geçerli yasalara ve yönetmeliklere uygun olarak kullanacağınızı kabul ediyorsunuz. Talimatların ve uyarıların burada verildiği gibi okunmaması veya bunlara uyulmaması sonucu kendiniz ve diğer insanlar yaralanabilir veya ürününüz veya yakınında bulunan diğer mallar hasar görebilir. Talimatlar, kılavuzlar ve uyarılar da dahil, bu ürün kılavuzu ve buna ait olan dokümanlarda değişiklikler ve güncellemeler yapılabilir. Güncel ürün bilgileri için lütfen documents.dometic.com adresini ziyaret edin.

2 İlgili belgeler



Montaj ve kullanım kılavuzunu çevrimiçi olarak qr.dometic.com/be5j9V adresinde bulabilirsiniz.

3 Cihaz üzerindeki sembollerin açıklamaları



Dikkat! Düşük yanma hızına sahip malzeme.



Kullanım kılavuzunu okuyun.



Servis kılavuzunu okuyun.

4 Güvenlik uyarıları

Genel güvenlik



UYARI! Elektrik çarpması tehlikesi

- Cihazın montaj, bakım ve onarım çalışmaları sadece soğutucu akışkan ve iklimlendirme sistemleri üzerinde çalışırken ortaya çıkabilecek tehlikeleri ve ilgili yönetmelikleri bilen kalifiye personel tarafından yapılmalıdır. Onarım hizmeti ile ilgili olarak lütfen ülkenizdeki servis merkeziyle iletişime geçin (bkz. dometic.com/dealer).
- Eğer cihazın güç kablosunda hasar varsa, güvenlikle ilgili tehlikelerin önlenmesi için güç kablosu, üretici, servis personeli veya benzeri bir nitelikli kişi tarafından değiştirilmelidir.



UYARI! Yangın tehlikesi

- Cihazı yanıcı sıvıların yakınında kullanmayın.
- Hava çıkışının yakınına hiçbir yanıcı maddenin konmadığından veya depolanmadığından emin olun. En az 50 cm mesafe bırakılmalıdır.
- Yangın durumunda cihazın üst kapağını açmayın. Bunun yerine onaylı yangın söndürücüler kullanın. Söndürmek için su kullanmayın.
- Soğutucu devresindeki soğutucu akışkan yüksek derecede yanıcıdır ve cihaz küçük bir odadaysa, bir sızıntı durumunda yanıcı gazlar oluşabilir. Soğutucu akışkan devresinde bir hasar olması durumunda: Açık ateşleri ve potansiyel ateşleme kaynaklarını cihazdan uzak tutun. Odayı iyi havalandırın. Cihazı kapatın.
- Cihaz, açık alevler, çalışan gazlı bir cihaz veya çalışan elektrikli ısıtıcı gibi sürekli çalışan tutuşurma kaynaklarının olmadığı bir odada saklanmalıdır.
- Soğutucu akışkan sızıntılarının aranması veya tespit edilmesinde hiçbir koşulda potansiyel ateşleme kaynakları kullanılmamalıdır. Pürmüz (veya açık alev kullanan başka herhangi bir dedektör) kullanılmamalıdır.

- Buz çözdürme işlemini hızlandırmak veya temizlik için üretici tarafından tavsiye edilenler dışında herhangi bir araç kullanmayın.
- Cihazı delmeyin veya yakmayın.
- Soğutucu akışkanların kokusuz olabileceğini dikkate alın.



UYARI! Yaralanma riski

- Cihazda gözle görülebilir hasar varsa cihazı çalıştırmayın.
- Bu cihaz, gözetim altında olmaları veya cihazın güvenli bir şekilde kullanımıyla ilgili talimatların verilmesi ve tehlikeleri anlamaları halinde, 8 yaş ve üzeri çocuklar ve fiziksel, duyuşsal veya zihinsel yetenekleri kısıtlı veya deneyim ve bilgi eksikliği olan kişiler tarafından kullanılabilir.
- **Elektronik cihazlar çocuk oyuncacı değildir!** Cihazı, küçük çocukların ve engelli kişilerin erişemeyeceği bir yerde saklayın ve kullanın.
- Çocuklar bu cihazla oynamamalıdır.
- Temizlik ve kullanıcı bakımı gözetimsiz olarak çocuklar tarafından yapılmamalıdır.
- Cihazda herhangi bir değişiklik veya dönüştürme yapmayın.
- Hava çıkışlarına elinizi veya zemin tipi klimanın içine herhangi bir yabancı cisim **sokmayın**.
- Hiçbir koşulda soğutucu akışkan devresini açmayın veya zarar vermeyin.
- Bakım yalnızca ekipman üreticisi tarafından tavsiye edildiği şekilde yapılmalıdır. Diğer vasıflı personelin yardımını gerektiren bakım ve onarım, yanıcı soğutucu akışkanların kullanımı konusunda yetkin bir kişinin gözetiminde yapılmalıdır.



İKAZI! Hasar tehlikesi

- Soğutucu akışkan devresinde arızalar meydana gelirse, cihaz uzman bir firma tarafından kontrol edilmeli ve uygun şekilde onarılmalıdır. Soğutucu akışkan asla havaya salınmamalıdır.
- Cihazın üzerine ağır cisimler koymayın veya baskı uygulamayın.
- Zemin tipi klimayı suya maruz bırakmayın.

Cihazın güvenli bir şekilde monte edilmesi



UYARI! Yaralanma riski

- Cihaz, düşmemesi için güvenli bir şekilde monte edilmelidir.
- Kablo ları ayak takılmayacak veya hasar görmeyecek şekilde döşeyin ve sabitleyin.



İKAZ! Hasar tehlikesi

- Cihaz bilgi etiketinde belirtilen voltaj değerinin güç kaynağının voltaj değeri ile aynı olduğundan emin olun.
- Kabloları keskin kenarlı duvarlardan geçirmek için kablo kanalları kullanın.
- Elektriksel olarak iletken malzemelerin yanına gevşek veya bükülmüş kablolar döşemeyin.
- Kabloları asılarak çekmeyin.

Cihazın güvenli bir şekilde çalıştırılması



UYARI! Elektrik çarpması tehlikesi

Cihaz üzerinde çalışırken daima güç kaynağının bağlantısını kesin.



DİKKAT! Yaralanma riski

Cihaz çalışırken dokunmayın. Cihaz, yaralanmaya neden olabilecek sıcak ve soğuk bileşenler, hareketli parçalar ve elektrikli öğeler içerir.



İKAZ! Hasar tehlikesi

Güçlü titreşimlerden kaçının. Cihaz, güçlü titreşimlere maruz kaldığında düzgün çalışmaz.

5 Hedef grup



Cihazın mekanik ve elektrik montajı ve kurulumu, otomotiv ve ev tipi ekipmanlarının yapısı, çalıştırılması ve kurulumu konusunda bilgi ve beceriye sahip, ekipmanın montajının yapılacağı ve/veya kullanılacağı ülkenin geçerli düzenlemelerine aşina olan, ilgili tehlikeleri belirlemek ve bunlardan kaçınmak için güvenlik eğitimi almış kalifiye bir teknisyen tarafından yapılmalıdır.

6 Amacına Uygun Kullanım

Zemin tipi klima, motorlu karavanlara, karavanlara ve yaşam bölmeleri olan araçlara monte edilme üzere tasarlanmıştır.

Zemin tipi klima aşağıda belirtilen yerlere montaj için uygun **değildir**:

- Evler ve daireler
- Kamyon ve binek araçlar
- İnşaat makineleri, tarım makineleri veya benzeri ekipmanlar
- Tekneler ve yolcu gemileri
- Trenler ve uçaklar

Bu ürün sadece amacına uygun ve bu talimata göre kullanılmalıdır.

Bu kılavuzda ürünün doğru olarak monte edilmesi ve/veya kullanılması için gerekli bilgiler verilmektedir. Doğru yapılmayan montaj veya bakım performansının yetersiz olmasına ve olası bozukluklara neden olabilir.

Üretici, aşağıdaki durumların neden olduğu yaralanmalardan veya ürün hasarlarından sorumlu değildir:

- Yanlış montaj veya bağlantı ve aşırı voltaj

- Yanlış bakım veya üretici tarafından sağlanan orijinal yedek parçalardan başka yedek parçalar kullanılması
- Üreticisinden açıkça izin almadan cihazda değişiklikler yapılması
- Bu kılavuzda tanımlananların dışında bir amaçlar için kullanıldığında

Dometic ürünün görünümünde ve ürün özelliklerinde değişiklik yapma hakkını saklı tutar.

7 Montaj



TEHLİKE! Elektrik çarpması tehlikesi

Zemin tipi klima üzerinde çalışırken tüm güç kaynakları ile olan bağlantısını kesin.

Zemin tipi klimanın taşınması

- > Zemin tipi klimayı gösterildiği gibi taşıyın:



Zemin tipi klimanın montajı

1. Açıklıkların işaretlenmesi:



2. Açıklıkların kesilmesi:



3. Montaj braketlerinin işaretlenmesi:



4. Sabitleme braketlerinin ve kayışların montajı:



5. Köşebentlerin montajı:



6. Dış ızgaraların montajı:



7. Alıcının montajı (isteğe bağlı):



8. Sıcaklık sensörü montajı:



9. Bağlantı kablolarının döşenmesi:



TEHLÜKE! Elektrik çarpması tehlikesi

Üzerinde herhangi bir çalışma yapmadan önce elektrikle çalışan bileşenlerde voltaj olmadığından emin olun.



Not Gerekli kablo kesiti:

- Uzunluk < 7,5 m: 1,5 mm²
- Uzunluk > 7,5 m: 2,5 mm²

 **şekil 11 sayfa 6**

No.	Adı
1	Alıcı soketi
2	230 V~ soketi için 230 V~ kablo
3	Oda sıcaklığı sensörü

10. Hızlı konnektörleri kullanarak zemin tipi klimayı bir güç kaynağına bağlayın.

 **şekil 12 sayfa 6**

11. Hava kanalının montajı:

Verimli soğutma için hava kanalının yerleştirilmesi:  **şekil 13 sayfa 7**

Verimli ısıtma için hava kanalının yerleştirilmesi:  **şekil 14 sayfa 8**

No.	Adı
1	Hava kanalı
2	Hava dolaşım açıklığı
3	Havalandırma boruları



8 İlk kullanım öncesi



Not

Hem hava emme açıklığının hem de hava çıkış menfezlerinin engellenmemiş olduğundan emin olun. Zemin tipi klimanın maksimum kapasitede çalışmasını sağlamak için tüm havalandırma ızgaraları her zaman açık tutulmalıdır.

Uzaktan kumandanın ayarlanması

1. Pilleri takın (bkz. Uzaktan kumanda pillerinin değiştirilmesi).
- ✓ 5 s boyunca tüm semboller ekranda görüntülenir.
2.  ve  düğmelerine 5 s boyunca aynı anda basın.
- ✓ Varsayılan model numarası ekranda gösterilir.

3. Model numarasını seçmek için 3 s içinde **+** ve **-** düğmelerine aynı anda basın:

- FreshWell: **02**
- FreshJet: **07**
- FreshLight: **11**

✓ 5 s boyunca tüm semboller ekranda görüntülenir. Ardından uzaktan kumanda çalışmaya hazırdır.

Saatin ayarlanması

1. Zemin tipi klimanın **açık** olduğundan emin olun (Zemin tipi klimanın açılması ve beklemeye alınması).
2.  düğmesini 2 s boyunca basılı tutun.
- ✓ Saat göstergesi yanıp söner.
3. Geçerli saati ayarlamak için **+** veya **-** düğmesini kullanın.



Not Saati daha hızlı artırmak veya azaltmak için **+** veya **-** düğmesini 2 s'den uzun basılı tutun.

4. Ayarladığınız saat ayarını onaylamak için **SET** düğmesine basın.

9 Kullanım





Zemin tipi klima uzaktan kumanda ile çalıştırılabilir.

Gösterildiği gibi yapın:





- > Zemin tipi klimanın açılması ve bekleme moduna alınması:

 **şekil 15 sayfa 8**

- > Klima modunun seçilmesi:

Klima modu	Ekrandaki mesaj	Adı
Otomatik	A	Zemin tipi klima, ısıtma veya soğutma yaparak ve gerekli fan hızını kontrol ederek araç içi ortam sıcaklığını ayarlanan sıcaklığa getirir.
Soğutma		Zemin tipi klima, yapılandırılmış fan ayarlarıyla araç içi ortam sıcaklığını ayarlanan sıcaklığa düşürür.
Isıtma		Zemin tipi klima, yapılandırılmış fan ayarlarıyla araç içi ortam sıcaklığını ayarlanan sıcaklığa kadar yükseltir.
Hava sirkülasyonu		Fan, ısıtma veya soğutma yapmadan yapılandırılmış fan ayarlarıyla havayı sirküle eder.
Nem alma		Zemin tipi klima, soğutma yaparak ve gerekli fan hızını kontrol ederek araç içi ortam sıcaklığını ayarlanan sıcaklığa getirir. Ayrıca zemin tipi klima havadaki nemi alır.
Uyku		Ayarlanan sıcaklık 1 h sonra 1 °C ve 2 h sonra 2 °C değiştirilir. Zemin tipi klima, araç içi sıcaklığını otomatik olarak uygun bir uyku sıcaklığına ayarlar.

- > “Soğutma” (❄️), “Isıtma” (🔥) veya “Hava sirkülasyonu” (🌀) modunda fan hızının manuel olarak ayarlanması:

Ekrandaki mesaj		Adı
Sembol	Kod	
	F1	Düşük fan seviyesi
	F2	Orta fan seviyesi
	F3	Yüksek fan seviyesi “Soğutma” (❄️) modunda kullanılamaz.
	A	Otomatik fan modu yalnızca “Soğutma” (❄️) ve “Isıtma” (🔥) modlarında mevcuttur.

- > Klima modunun seçilmesi:

 **şekil 16 sayfa 9**

- > Fan hızının manuel olarak ayarlanması:

 **şekil 17 sayfa 9**

- > Sıcaklığın ayarlanması:

 **şekil 18 sayfa 10**

- > Açılma zamanlayıcısının ayarlanması:

 **şekil 19 sayfa 10**

- > Kapanma zamanının ayarlanması:

 **şekil 20 sayfa 10**

- > Açılma ve kapanma zamanlarının aynı anda ayarlanması:

 **şekil 21 sayfa 11**

- > Zamanlayıcı ayarlarının iptal edilmesi:

 **şekil 22 sayfa 11**

- > Uyku fonksiyonunun etkinleştirilmesi:

 **şekil 23 sayfa 12**

10 Garanti

Yasal garanti süresi geçerlidir. Üründe hasar varsa ülkenizdeki üretici şubesi (bkz. dometic.com/dealer) veya satıcınızla iletişime geçin.

Onarım ve garanti işlemleri için, cihazı aşağıdaki dokümanlarla birlikte gönderin:

- Satın alma tarihini içeren faturanın bir kopyası
- Talebinizin nedeni veya hatanın açıklanması

Kendi kendine onarımın veya profesyonel olmayan onarımın güvenle ilgili sonuçları olabileceğini ve garantiyi geçersiz kılabileceğini unutmayın.

11 Atık İmhası



UYARI! Yangın tehlikesi

- Soğutucu akışkan yüksek derecede alev alıcıdır. Soğutucu devresini açmayın veya zarar vermeyin.
- Cihazın izolasyonu bir izolasyon gazı içerir (bkz. Cihaz bilgi etiketi). İzolasyona zarar vermeyin.



Şarj edilemeyen pil, şarj edilebilir pil veya ışık kaynakları içeren ürünlerin geri dönüşümü:

- Ürün şarj edilmeyen piller, bataryalar veya ışık kaynakları içeriyorsa, bunları imhadan önce çıkarmanıza gerek yoktur.
- Bu ürünü nihai olarak imha etmek istiyorsanız, bu işlemin geçerli imha yönetmeliklerine göre nasıl yapılacağı hakkında ayrıntılı bilgi için yerel geri dönüşüm merkezine veya uzman satıcınıza danışın.
- Ürün ücretsiz olarak imha edilebilir.



Ambalaj malzemesi geri dönüşümü: Ambalaj malzemesini mümkünse ilgili geri dönüşüm atık sistemine kazandırın.

Slovenščina

1	Pomembna obvestila.....	169
2	Povezana dokumentacija.....	169
3	Razlaga simbolov na napravi.....	169
4	Varnostni napotki.....	170
5	Ciljna skupina.....	172
6	Predvidena uporaba.....	172
7	Namestitev.....	173
8	Pred prvo uporabo.....	174
9	Upravljanje.....	175
10	Garancija.....	176
11	Odstranjevanje.....	177

1 Pomembna obvestila

Pozorno preberite in upoštevajte vsa navodila, smernice in opozorila iz tega priročnika, da zagotovite pravilno vgradnjo, uporabo in vzdrževanje izdelka. Ta navodila MORATE hraniti skupaj z izdelkom.

Z uporabo izdelka potrjujete, da ste pozorno prebrali vsa navodila, smernice in opozorila ter razumete in upoštevate vsa določila ter pogoje v tem dokumentu. Strinjate se, da boste izdelek uporabljali samo za predvideni namen uporabe in v skladu z navodili, smernicami in opozorili v tem priročniku ter v skladu z vsemi veljavnimi zakoni in predpisi. Če navodil in opozoril in nadaljevanju ne preberete in ne upoštevate, boste morda poškodovali izdelek ali povzročili materialno škodo v bližini. Pridržujemo si pravico do sprememb in posodobitev priročnika, vključno z navodili, smernicami in opozorili ter povezano dokumentacijo. Za najnovejšo informacije o izdelku obiščite documents.dometic.com.

2 Povezana dokumentacija



Celotna navodila za namestitev in uporabo so na spletu na voljo na qr.dometic.com/be5j9V.

3 Razlaga simbolov na napravi



Opozorilo! Material z nizko hitrostjo gorenja.



Preberite navodila za uporabo.



Preberite navodila za servisiranje.

4 Varnostni napotki

Osnovna varnost



OPOZORILO! Nevarnost električnega udara

- Napravo sme montirati, vzdrževati in popravljati samo strokovno osebje, ki pozna tveganja pri delu s hladilnim sredstvom in klimatskimi napravami ter veljavne predpise. Če je potrebno popravilo, se obrnite na servisni center v vaši državi (glejte domestic.com/dealer).
- Če je napajalni kabel naprave poškodovan, ga mora zamenjati proizvajalec, serviser oziroma ustrezno usposobljena oseba, ki bo preprečila morebitne nevarnosti.



OPOZORILO! Nevarnost požara

- Naprave ne uporabljajte v bližini vnetljivih tekočin.
- Zagotovite, da v bližini izpusta zraka ni shranjenih ali montiranih vnetljivih predmetov. Razmik mora biti vsaj 50 cm.
- V primeru požara ne odpirajte zgornjega pokrova naprave. Uporabite odobrena gasiva. Za gašenje ne uporabite vode.
- Hladilno sredstvo v hladilnem krogotoku je lahko vnetljivo, v primeru puščanja pa lahko pride do nakopičenja gorljivih plinov, če je naprava v majhnem prostoru. Če se hladilni krogotok poškoduje: Napravi ne približujte odprtih plamenov ali drugih potencialnih virov vžiga. Prostor dobro prezračite. Izklopite napravo.
- Napravo shranite v prostoru, v katerem ni stalno delujočih virov vžiga, na primer: odprtih plamenov, delujoče plinske naprave ali delujočega električnega grelnika.
- Za iskanje ali zaznavanje puščanja hladilnega sredstva ne smete uporabljati potencialnih virov vžiga. Prepovedana je uporaba gorilnikov (ali drugih detektorjev z odprtim ognjem).
- Za pospeševanje odtajanja in čiščenja uporabljajte samo sredstva, ki jih je priporočil proizvajalec.

- Naprave ne prebadajte in ne sežigajte.
- Ne pozabite, da hladilna sredstva morda nimajo vonja.



OPOZORILO! Nevarnost poškodb

- Če na napravi opazite vidne znake poškodb, je ne uporabljajte.
- To napravo smejo uporabljati otroci, ki so starejši od 8 let, in osebe z zmanjšanimi fizičnimi, zaznavnimi ali duševnimi sposobnostmi ali s pomanjkljivimi izkušnjami in znanjem, če so nadzorovani ali so prejeli navodila glede varne uporabe naprave in razumejo s tem povezana tveganja.
- **Električne naprave niso otroške igrače.** Napravo zato uporabljajte in shranjujte izven dosega otrok in slabotnih oseb.
- Otroci se z napravo ne smejo igrati.
- Otroci ne smejo brez nadzora izvajati čiščenja in vzdrževalnih del.
- Naprave ne spreminjajte in ne predelujte.
- **Ne** segajte v izpuste zraka in v klimatsko napravo za vgradnjo pod klop ne vstavljajte tujih predmetov.
- Hladilnega krogotoka ne smete odpirati ali poškodovati.
- Vzdrževanje je treba izvajati samo v skladu s priporočili proizvajalca opreme. Vzdrževanje in popravila, pri katerih je potrebna pomoč drugega usposobljenega osebeja, mora nadzorovati oseba, ki je usposobljena za uporabo vnetljivih hladilnih sredstev.



OBVESTILO! Nevarnost poškodb

- Če se pojavijo okvare v krogotoku hladilnega sredstva, mora napravo preveriti specializirano podjetje in jo ustrezno popraviti. Hladilnega sredstva ni dovoljeno izpustiti v zrak.
- Na napravo ne polagajte težkih predmetov in je ne izpostavljajte pritisku.
- Klimatske naprave za vgradnjo pod klop ne izpostavljajte vodi.

Varna namestitvev naprave



OPOZORILO! Nevarnost poškodb

- Naprava mora biti varno montirana, da ne more pasti.
- Kable pritrdite in položite tako, da ne predstavljajo nevarnosti spotikanja in se ne morejo poškodovati.



OBVESTILO! Nevarnost poškodb

- Prepričajte se, da se podatki o napetosti na podatkovni ploščici ujemajo s podatki na napajanju.
- Pri speljevanju kablov skozi stene z ostrimi robovi uporabite kabelske kanale.
- Nezaščitenih ali upognjenih kablov ne speljite ob električno prevodnih materialih.
- Kablov ne vlecite.

Varno delovanje naprave



OPOZORILO! Nevarnost električnega udara

Pred delom na napravi vedno odklopite napajanje.



POZOR! Nevarnost poškodb

Med obratovanjem se naprave ne dotikajte. Naprava ima vroče in hladne sestavne dele, gibljive sestavne dele in električne elemente, ki lahko povzročijo poškodbe.



OBVESTILO! Nevarnost poškodb

Izogibajte se močnim vibracijam. Naprava ne bo pravilno delovala, če je izpostavljena močnim vibracijam.

5 Ciljna skupina



Mehansko in električno namestitev naprave mora izvesti usposobljeni tehnik, ki je dokazal spretnosti in znanje glede sestave in delovanja avtomobilske opreme in hišnih inštalacij, ki je seznanjen z veljavnimi predpisi, ki veljajo v državi, v kateri bo oprema vgrajena, ter je opravil varnostno usposabljanje za prepoznavanje in preprečevanje nevarnosti.

6 Predvidena uporaba

Klimatska naprava za vgradnjo pod klop je predvidena za namestitev v avtomodnih, počitniških prikolicah in drugih vozilih z bivalnimi prostori.

Klimatska naprava za vgradnjo pod klop **ni** primerna za namestitev v:

- hiše ali stanovanja,
- tovornjake in osebna vozila,
- gradbene stroje, kmetijske stroje ali podobno opremo,
- čolne in križarke,
- vlake in letala.

Ta izdelek je primeren samo za predvideni namen in uporabo v skladu s temi navodili.

V tem priročniku so navedene informacije, ki jih je treba upoštevati za pravilno vgradnjo in/ali delovanje izdelka. Aparat zaradi slabe vgradnje in/ali nepravilne uporabe oziroma vzdrževanja ne bo dobro deloval in se lahko pokvari.

Proizvajalec ne sprejema nobene odgovornosti za telesne poškodbe ali poškodbe izdelka, do katerih pride zaradi:

- napačne vgradnje ali priklopa oziroma neustrezne napetosti;
- neustreznih vzdrževalnih del ali uporabe neoriginalnih nadomestnih delov, ki jih ni dobavil proizvajalec;
- sprememb izdelka brez izrecnega dovoljenja proizvajalca;
- uporabe za namene, ki niso opisani v navodilih.

Družba Dometic si pridržuje pravico do spremembe videza in specifikacij izdelka.

7 Namestitvev



NEVARNOST! Nevarnost električnega udara

Pred delom na klimatski napravi za vgradnjo pod klop odklopite napajanje.

Transport klimatske naprave za vgradnjo pod klop

- > Klimatsko napravo za vgradnjo pod klop transportirajte, kot je prikazano:

 **sl. 1** na strani 1

Montaža klimatske naprave za vgradnjo pod klop

1. Označevanje odprtin:

 **sl. 2** na strani 1

2. Izrezovanje odprtin:

 **sl. 3** na strani 2

3. Označevanje nosilcev:

 **sl. 4** na strani 2

4. Namestitvev pritrdilnih okvirjev in pasov:

 **sl. 5** na strani 3

5. Namestitvev pritrdilnih kotnikov:

 **sl. 6** na strani 4

6. Namestitvev zunanjih rešetk:

 **sl. 7** na strani 4

7. Namestitvev sprejemnika (izbirno):

 **sl. 8** na strani 5

 **sl. 9** na strani 5

8. Namestitvev senzorja temperature:

 **sl. 10** na strani 6

9. Polaganje priključnih kablov:



NEVARNOST! Nevarnost električnega udara

Pred kakršnim koli delom se prepričajte, da na električno krmiljene sestavne dele ni priključena nobena napetost.



Nasvet Zahtevani presek kabela:

- Dolžina < 7,5 m: 1,5 mm²
- Dolžina > 7,5 m: 2,5 mm²

sl. 11 na strani 6

Št.	Opis
1	Vtičnica za sprejemnik
2	230 V~ kabel za vtičnico 230 V~
3	Senzor prostorske temperature

10. Klimatsko napravo za vgradnjo pod klop priključite na napajanje s hitrimi priključki.

sl. 12 na strani 6

11. Namestitev zračnih vodov:

Namestitev zračnih vodov za učinkovito hlajenje:  sl. 13 na strani 7

Namestitev zračnih vodov za učinkovito ogrevanje:  sl. 14 na strani 8

Št.	Opis
1	Zračni vodi
2	Odprtina za kroženje zraka
3	Prezračevalne cevi



8 Pred prvo uporabo



Nasvet

Poskrbite, da bodo odprtina za vstop zraka in zračne šobe proste. Prezračevalne rešetke morajo biti proste, da lahko klimatska naprava za vgradnjo pod klop deluje s svojo največjo zmogljivostjo.

Nastavljanje daljinskega upravljalnika

1. Vstavite baterije (glejte Zamenjava baterij v daljinskem upravljalniku).
- ✓ Zaslou prikazuje vse simbole za 5 s.
2. Istočasno pritisnite gumba  in  v teh 5 s.
- ✓ Na zaslonu se prikaže privzeta številka modela.

3. Istočasno pritisnite gumba **+** in **-** v času 3 s, da izberete številko modela:
- FreshWell: **02**
 - FreshJet: **07**
 - FreshLight: **11**
- ✓ Zaslon prikazuje vse simbole za 5 s. Nato je daljinski upravljalnik pripravljen za uporabo.

Nastavitev časa

1. Preverite, ali je klimatska naprava za vgradnjo pod klop **vklopljena** (vklop klimatske naprave za vgradnjo pod klop in preklop v stanje pripravljenosti).
 2. Pritisnite gumb  in ga držite pritisnjene 2 s.
- ✓ Prikaz časa utripa.
3. Z gumbom **+** ali **-** nastavite trenutni čas.



Nasvet Pritiskajte gumb **+** ali **-** za več kot 2 s, da se bo vrednost za čas povečevala ali zmanjševala hitreje.

4. Pritisnite gumb **SET**, da potrdite nastavitev časa.

9 Upravljanje

Za upravljanje klimatske naprave za vgradnjo pod klop se lahko uporablja daljinski upravljalnik.

Upoštevajte navodila, ki so navedena v nadaljevanju:

- > Preklop klimatske naprave za vgradnjo pod klop v stanje pripravljenosti:







sl. 15 na strani 8

- > Izbiranje načina delovanja klimatizacije:

Način delovanja klimatizacije	Sporočilo na zaslonu	Opis
Samodejno	A	Klimatska naprava za vgradnjo pod klop regulira temperaturo v notranjosti na nastavljeno temperaturo z ogrevanjem ali hlajenjem ter uravnavanjem potrebne hitrosti ventilatorja.
Hlajenje		Klimatska naprava za vgradnjo pod klop ohladi notranjost na nastavljeno temperaturo z izbranimi nastavitvami ventilatorja.
Gretje		Klimatska naprava za vgradnjo pod klop ogreva notranjost na nastavljeno temperaturo z izbranimi nastavitvami ventilatorja.
Kroženje zraka		Ventilator se uporablja za kroženje zraka brez ogrevanja ali hlajenja z izbranimi nastavitvami ventilatorja.
Razvlaževanje		Klimatska naprava za vgradnjo pod klop regulira temperaturo v notranjosti na nastavljeno temperaturo s hlajenjem ter uravnavanjem potrebne hitrosti ventilatorja. Klimatska naprava za vgradnjo pod klop dodatno odstrani vlago iz zraka.

Način delovanja klimatizacije	Sporočilo na zaslonu	Opis
Spanje		Nastavljena temperatura se spremeni za 1 °C po 1 h in za 2 °C po 2 h. Klimatska naprava za vgradnjo pod klop samodejno prilagodi temperaturo v prostoru na primerno temperaturo za spanje.

- > Ročno nastavljanje hitrosti ventilatorja pri uporabi načina "Hlajenje" (☼), "Ogrevanje" (☼) ali "Kroženje zraka" (☼):

Sporočilo na zaslonu		Opis
Simbol	Koda	
	F1	Nizka stopnja ventilatorja
	F2	Srednja stopnja ventilatorja
	F3	Visoka stopnja ventilatorja Ni na voljo v načinu "Hlajenje" (☼).
	A	Samodejni način ventilatorja, na voljo samo v načinih "Hlajenje" (☼) in "Ogrevanje" (☼).

- > Izbiranje načina delovanja klimatizacije:

 **sl. 16 na strani 9**

- > Ročno nastavljanje hitrosti ventilatorja:

 **sl. 17 na strani 9**

- > Nastavljanje temperature:

 **sl. 18 na strani 10**

- > Nastavljanje časovnika za vklop:

 **sl. 19 na strani 10**

- > Nastavljanje časovnika za izklop:

 **sl. 20 na strani 10**

- > Istočasno nastavljanje časovnika za vklop in izklop:

 **sl. 21 na strani 11**

- > Preklic nastavitve časovnika:

 **sl. 22 na strani 11**

- > Vklop funkcije spanja:

 **sl. 23 na strani 12**

10 Garancija

Velja zakonsko določen garancijski rok. Če je izdelek pokvarjen, se obrnite na podružnico proizvajalca v svoji državi (glejte dometic.com/dealer) ali na svojega trgovca.

Za obravnavanje zahtevkov popravil oz. garancijskih zahtevkov morate skupaj z aparatom poslati naslednjo dokumentacijo:

- kopijo računa z datumom nakupa,
- razlog za reklamacijo ali opis napake.

Upoštevajte, da lahko imajo lastnoročna ali neprofesionalna popravila varnostne posledice in lahko razveljavijo garancijo.

11 Odstranjevanje



OPOZORILO! Nevarnost požara

- Hladilno sredstvo je zelo vnetljivo. Krogotoka hladilnega sredstva ne smete odpirati ali poškodovati.
- Izolacija naprave vsebuje izolacijski plin (glejte tipsko tablico). Izolacije ne smete poškodovati.



Recikliranje izdelkov z vgrajenimi baterijami, baterijami za ponovno polnjenje ali svetlobnimi viri:

- Če ima izdelek vgrajene baterije, baterije za ponovno polnjenje ali svetlobne vire, jih pred odstranjevanjem ni treba odstraniti.
- Ko boste želeli izdelek dokončno odstraniti, se o odstranjevanju v skladu z veljavnimi predpisi pozanimajte pri lokalnem centru za zbiranje odpadkov ali specializiranem prodajalcu.
- Izdelek je mogoče brezplačno odstraniti.



Recikliranje embalažnega materiala: Embalažni material odstranite v primerne zabojnike za recikliranje odpadkov, če je to mogoče.

Română

1	Observații importante.....	178
2	Documente asociate.....	178
3	Explicația simbolurilor de pe dispozitiv.....	178
4	Instrucțiuni de siguranță.....	179
5	Categorie vizată.....	181
6	Domeniul de utilizare.....	181
7	Instalare.....	182
8	Înainte de prima utilizare.....	184
9	Modalitatea de operare.....	184
10	Garanție.....	186
11	Eliminarea.....	186

1 Observații importante

Citiți cu atenție și respectați toate instrucțiunile, indicațiile și avertismentele incluse în acest manual de produs pentru a vă asigura că instalați, utilizați și întrețineți produsul în permanență. Aceste instrucțiuni **TREBUIE** păstrate cu acest produs.

Prin utilizarea produsului, confirmați că ați citit cu atenție toate instrucțiunile, indicațiile și avertismentele și că înțelegeți și sunteți de acord să respectați termenii și condițiile stabilite. Sunteți de acord să utilizați acest produs numai pentru scopul și aplicația prevăzute și în conformitate cu instrucțiunile, indicațiile și avertismentele prezentate în acest manual de produs, precum și în conformitate cu toate legile și reglementările aplicabile. Nerespectarea instrucțiunilor și avertismentelor prezentate aici poate duce la vătămarea personală a utilizatorului sau a altora, la deteriorarea produsului sau a altor bunuri din apropiere. Acest manual al produsului, inclusiv instrucțiunile, indicațiile și avertismentele și documentația aferentă pot fi supuse modificărilor și actualizărilor. Pentru informații actualizate despre produs, vă rugăm să vizitați documents.dometic.com.

2 Documente asociate



Găsiți manualul de instalare și utilizare online pe qr.dometic.com/be5J9V.

3 Explicația simbolurilor de pe dispozitiv



Atenție! Material cu viteză de ardere scăzută.



Citiți manualul de utilizare.



Citiți manualul de service.

4 Instrucțiuni de siguranță

Informații generale de siguranță



AVERTIZARE! Pericol de electrocutare

- Instalarea, întreținerea și reparațiile dispozitivului trebuie efectuate numai de personal calificat care este familiarizat cu riscurile implicate de manipularea agenților frigorifici și a sistemelor de aer condiționat, precum și cu reglementările relevante. Pentru servicii de reparare, contactați centrul de service din țara dvs. (consultați dometic.com/dealer).
- În cazul în care cablul de alimentare al dispozitivului este deteriorat, cablul de alimentare trebuie înlocuit de către producător, un reprezentant de service sau de o persoană calificată similar pentru a preveni pericolele de siguranță.



AVERTIZARE! Pericol de incendiu

- Nu utilizați aparatul lângă lichide inflamabile.
- Asigurați-vă că nu sunt depozitate sau instalate obiecte inflamabile lângă orificiul de evacuare a aerului. Trebuie respectată o distanță de cel puțin 50 cm.
- Nu desfaceți capacul superior al dispozitivului în caz de incendiu. Utilizați în schimb agenți de stingere aprobați. Nu utilizați apă pentru stingere.
- Agentul frigorific din circuitul frigorific este foarte inflamabil și, în cazul unei scurgeri, se pot acumula gaze combustibile dacă dispozitivul se află într-o încăpere mică. În caz de defectare a circuitului frigorific: Țineți flăcările deschise și sursele potențiale de aprindere departe de dispozitiv. Aerisiți bine încăperea. Opriti aparatul.
- Aparatul trebuie depozitat într-o încăpere fără surse de aprindere care funcționează continuu, cum ar fi flăcări deschise, un aparat cu gaz în funcțiune sau un încălzitor electric în funcțiune.
- Nu folosiți în niciun caz potențiale surse de aprindere pentru căutarea sau detectarea scurgerilor de agent frigorific. Este interzisă folosirea

de lămpi haloide (sau orice alt detector cu flacără deschisă).

- Nu folosiți mijloace de accelerare a procesului de dezghețare sau de curățare, altele decât cele recomandate de producător.
- Nu perforați și nu ardeți aparatul.
- Rețineți că agenții frigorifici nu au miros.



AVERTIZARE! Risc de vătămare

- În cazul în care prezintă defecțiuni vizibile, nu este permisă punerea aparatului acestuia în funcțiune.
- Acest aparat poate fi utilizat de copiii cu vârsta de peste 8 ani și de către persoane cu capacități fizice, senzoriale sau mentale reduse sau de către persoane lipsite de experiență și cunoștințe dacă acestea au fost supravegheate și instruite cu privire la utilizarea aparatului în condiții de siguranță și înțeleg riscurile pe care le implică.
- **Aparatele electrice nu reprezintă jucării pentru copii!** Păstrați și folosiți întotdeauna dispozitivul la distanță de copii mici sau persoane infirme.
- Copiii nu au voie să se joace cu aparatul.
- Curățarea și operațiunile de întreținere nu trebuie efectuate de copii fără supraveghere.
- Nu efectuați modificări sau transformări ale aparatului.
- **Nu** introduceți mâna în orificiile de aer și nu introduceți obiecte străine în aparatul de aer condiționat cu montare sub banchetă.
- Nu deschideți și nu deteriorați circuitul de agent frigorific sub nicio circumstanță.
- Întreținerea trebuie efectuată numai conform recomandărilor producătorului echipamentului. Întreținerea și repararea care necesită asistența altui personal calificat trebuie efectuată sub supravegherea persoanei competente în utilizarea agenților frigorifici inflamabili.



ATENȚIE! Pericol de defectare

- Dacă apar defecțiuni în circuitul de agent frigorific al dispozitivului, acesta trebuie verificat de o firmă specializată și reparat corespunzător. Agentul frigorific nu trebuie eliberat niciodată în aer.
- Nu așezați obiecte grele pe dispozitiv și nu aplicați presiune asupra dispozitivului.
- Nu expuneți aparatul de aer condiționat cu montare sub banchetă la apă.

Instalarea în siguranță a dispozitivului



AVERTIZARE! Risc de vătămare

- Aparatul trebuie să fie instalat în condiții de siguranță, astfel încât să nu poată cădea.
- Atașați și dispuneți cablurile astfel încât să nu poată deteriorate sau să vă împiedicați de ele.



ATENȚIE! Pericol de defectare

- Asigurați-vă că specificația de tensiune de pe plăcuța de date tehnice coincide cu specificația de tensiune a sursei de alimentare.
- Utilizați conducte de cablu pentru a dispune cablurile pe lângă pereți cu margini ascuțite.
- Nu dispuneți cabluri slăbite sau îndoite în apropiere de materiale conductoare electric.
- Nu trageți de cabluri.

Securitatea la exploatarea aparatului



AVERTIZARE! Pericol de electrocutare

Deconectați întotdeauna sursa de alimentare când lucrați la aparat.



PRECAUȚIE! Risc de vătămare

Nu atingeți dispozitivul în timpul funcționării. Acest dispozitiv conține componente fierbinți și reci, piese în mișcare și elemente electrice care pot provoca vătămări corporale.



ATENȚIE! Pericol de defectare

Evitați vibrațiile puternice. Dispozitivul nu va funcționa corect dacă este expus la vibrații puternice.

5 Categorie vizată



Instalarea și configurarea mecanică și electrică a dispozitivului trebuie efectuată de către un electrician calificat cu abilități și cunoștințe dovedite cu privire la structura și funcționarea echipamentelor și instalațiilor auto și casnice și care este familiarizat cu reglementările aplicabile ale țării în care echipamentul urmează a fi instalat și/sau folosit și a beneficiat de formare în domeniul siguranței, pentru identificarea și evitarea pericolelor asociate.

6 Domeniul de utilizare

Aparatul de aer condiționat cu montare sub banchetă este prevăzut pentru instalare în autorulote, rulote și alte vehicule cu compartimente de locuit.

Aparatul de aer condiționat cu montare sub banchetă **nu** este adecvat instalării în:

- case și apartamente
- camioane și autoturisme
- utilaje de construcții, utilaje agricole sau echipamente similare

- ambarcațiuni și nave de croazieră
- trenuri și avioane

Acest produs este potrivit numai pentru scopul și utilizarea prevăzute în conformitate cu aceste instrucțiuni.

Acest manual oferă informații necesare pentru instalarea și/sau utilizarea corectă a produsului. Instalarea defectuoasă și/sau utilizarea sau întreținerea necorespunzătoare vor avea ca rezultat performanțe nesatisfăcătoare și o posibilă defectare.

Producătorul nu își asumă nicio răspundere pentru orice vătămare sau deteriorare a produsului - rezultate din:

- Asamblarea sau conectarea incorectă, inclusiv supratensiunea
- Întreținerea sau utilizarea incorectă a pieselor de schimb, altele decât piesele de schimb originale furnizate de producător
- Modificări aduse produsului fără aprobarea explicită din partea producătorului
- Utilizarea în alte scopuri decât cele descrise în manual

Dometic își rezervă dreptul de a modifica aspectul și specificațiile produsului.

7 Instalare



PERICOL! Pericol de electrocutare

Deconectați toate sursele de alimentare când lucrați la aparatul de aer condiționat cu montare sub banchetă.

Transportarea aparatului de aer condiționat cu montare sub banchetă

- > Transportați aparatul de aer condiționat cu montare sub banchetă după cum este indicat:

 **fig. 1** pagină 1

Montarea aparatului de aer condiționat cu montare sub banchetă

1. Marcarea deschiderilor:

 **fig. 2** pagină 1

2. Tăierea deschiderilor:

 **fig. 3** pagină 2

3. Marcarea consolelor de montare:

 **fig. 4** pagină 2

4. Instalarea consolelor de prindere și a curelelor:

 **fig. 5** pagină 3

5. Instalarea secțiunilor unghiulare:

 **fig. 6** pagină 4

6. Instalarea grilelor exterioare:

 **fig. 7** pagină 4

7. Instalarea receptorului (opțional):

 **fig. 8** pagină 5

 **fig. 9** pagină 5

8. Instalarea senzorului de temperatură:

 **fig. 10** pagină 6

9. Disponerea cablurilor de conectare:



PERICOL! Pericol de electrocutare

Asigurați-vă că nu este aplicată tensiune la componentele acționate electric, înainte de a efectua lucrări asupra acestora.



Indicație Secțiunea transversală necesară a cablului:

- Lungime < 7.5 m: 1,5 mm²
- Lungime > 7.5 m: 2,5 mm²

 **fig. 11** pagină 6

Poz.	Denumire
1	Soclu receptor
2	Cablu de 230 V~ pentru soclu de 230 V~
3	Senzor de temperatură în încăpere

10. Conectați aparatul de aer condiționat cu montare sub banchetă la o sursă de alimentare folosind conectorii rapizi.

 **fig. 12** pagină 6

11. Instalarea conductei de aer:

Amplasarea conductei de aer, pentru răcire eficientă:  **fig. 13** pagină 7

Amplasarea conductei de aer, pentru încălzire eficientă:  **fig. 14** pagină 8

Poz.	Denumire
1	Conductă de aer
2	Deschidere pentru aer recirculant
3	Tevi de ventilare





8 Înainte de prima utilizare





Indicație

Asigurați-vă că admisia de aer și duzele de aer nu sunt obstrucționate. Toate grilele de aerisire trebuie să fie întotdeauna neobstrucționate, pentru a asigura funcționarea la capacitate maximă a aparatului de aer cu montare sub banchetă.



Setați telecomanda

1. Introduceți bateriile (consultați Înlocuirea bateriilor telecomenzii).
- ✓ Afășajul indică toate simbolurile timp de 5 s.
2. Apăsăți simultan pe butoanele  și  în cursul 5 s.
- ✓ Afășajul indică numărul de model implicit.
3. Apăsăți simultan butoanele  și  în decurs de 3 s pentru a selecta numărul de model:
 - FreshWell: **02**
 - FreshJet: **07**
 - FreshLight: **11**
- ✓ Afășajul indică toate simbolurile timp de 5 s. Ulterior, telecomanda este pregătită de utilizare.

Setarea orei

1. Asigurați-vă că aparatul de aer condiționat cu montare sub banchetă este **pornit** (Pornirea și comutarea la standby a aparatului de aer condiționat cu montare sub banchetă).
2. Apăsăți și mențineți apăsat butonul  timp de 2 s.
- ✓ Ora clipește.
3. Folosiți butonul  sau  pentru a seta ora curentă.



Indicație Apăsăți butonul  sau  pentru mai mult de 2 s pentru a da ora înainte sau înapoi mai repede.

4. Apăsăți butonul **SET** pentru a confirma setarea orei.

9 Modalitatea de operare

Aparatul de aer condiționat cu montare sub banchetă poate fi acționat cu telecomanda.

Procedați așa cum este indicat:

- > Comutarea aparatului de aer condiționat cu montare sub banchetă la standby:

 **fig. 15** **pagină 8**

- > Selectarea modului de aer condiționat:

Mod aer condiționat	Mesaj pe display	Denumire
Regim automat	A	Aparatul de aer condiționat cu montare sub banchetă reglează temperatura interioară la temperatura setată prin încălzire sau răcire și controlând viteza necesară a ventilatorului.
Răcire	❄️	Aparatul de aer condiționat cu montare sub banchetă răcește temperatura interioară la temperatura setată cu setările de suflantă configurate.
Încălzire	☀️	Aparatul de aer condiționat cu montare sub banchetă încălzește temperatura interioară la temperatura setată cu setările de suflantă configurate.
Aer circulant	🌀	Sufianta funcționează pentru a circula aerul fără încălzire sau răcire, cu setările de suflantă configurate.
Dezumidificare	💧	Aparatul de aer condiționat cu montare sub banchetă reglează temperatura interioară la temperatura setată prin răcire și controlarea vitezei necesare a ventilatorului. În plus, aparatul de aer condiționat cu montare sub banchetă elimină umezeala din aer.
Somn	🌙	Temperatura setată este modificată prin 1 °C după 1 h și prin 2 °C după 2 h. Aparatul de aer condiționat cu montare sub banchetă reglează automat temperatura în încăpere la o temperatură adecvată pentru dormit.

- > Setarea manuală a vitezei suflantei la folosirea modului „Răcire” (❄️), „Încălzire” (☀️) sau „Aer circulant” (🌀):

Mesaj pe display		Denumire
Simbol	Cod	
🌀 📊	F1	Nivel redus suflantă
🌀 📊	F2	Nivel mediu suflantă
🌀 📊	F3	Nivel ridicat suflantă Nu este disponibil în modul „Răcire” (❄️).
🌀 A		Mod automat suflantă, disponibil numai în modurile „Răcire” (❄️), și „Încălzire” (☀️).

- > Selectarea modului de aer condiționat:

 **fig. 16 pagină 9**

- > Setarea manuală a vitezei suflantei:

 **fig. 17 pagină 9**

- > Setarea temperaturii:

 **fig. 18 pagină 10**

- > Setarea temporizatorului de pornire:

 **fig. 19 pagină 10**

- > Setarea orei de oprire:

 **fig. 20** pagină 10

- > Setarea simultană a temporizatorului pentru pornire și oprire:

 **fig. 21** pagină 11

- > Anularea setărilor temporizatorului:

 **fig. 22** pagină 11

- > Activarea funcției de somn:

 **fig. 23** pagină 12

10 Garanție

Se aplică termenul de garanție legal. În cazul în care produsul este defect, contactați reprezentanța producătorului din țara dvs. (consultați dometic.com/dealer) sau comerciantul.

Pentru operații de reparație și în baza garanției, trebuie să trimiteți și următoarele documente:

- O copie a facturii cu data cumpărării
- Un motiv de reclamație sau o descriere a defecțiunii.

Rețineți că repararea prin mijloace proprii sau reparațiile neprofesionale pot avea consecințe asupra securității și pot anula garanția.

11 Eliminarea



AVERTIZARE! Pericol de incendiu

- Agentul frigorific este foarte inflamabil. Nu deschideți și nu deteriorați circuitul de agent frigorific.
- Izolația dispozitivului conține un gaz izolator (consultați plăcuța cu date). Nu deteriorați izolația.



Reciclarea produselor cu baterii care nu pot fi înlocuite, acumulatori sau surse de lumină:

- În cazul în care produsul conține baterii neînlocuibile, acumulatori sau surse de lumină, nu trebuie să le îndepărtați înainte de a le elimina.
- Dacă doriți să eliminați în final produsul, adresați-vă centrului local de reciclare sau distribuitorului pentru detalii despre cum să faceți acest lucru în conformitate cu reglementările privind eliminarea aplicabile.
- Produsul poate fi eliminat gratuit.



Reciclarea materialelor de ambalare: Depuneți materialul de ambalare pe cât posibil în containerele corespunzătoare de reciclare.

Български език

1	Важни бележки.....	187
2	Свързани документи.....	187
3	Обяснения на символите върху уреда.....	187
4	Инструкции за безопасност.....	188
5	Целева група.....	190
6	Използване по предназначение.....	190
7	Инсталиране.....	191
8	Преди първата употреба.....	193
9	Управление.....	193
10	Гаранция.....	195
11	Изхвърляне.....	195

1 Важни бележки

Моля, прочетете внимателно тези инструкции и спазвайте всички указания, напътствия и предупреждения, включени в настоящото ръководство, за да сте сигурни, че монтирате, използвате и поддържате правилно този продукт. Тези инструкции ТРЯБВА да се съхраняват с продукта.

Като използвате продукта, Вие потвърждавате, че сте прочели внимателно всички указания, напътствия и предупреждения и че разбирате и приемате да спазвате сроковете и условията, съдържащи се в тях. Вие се съгласявате да използвате този продукт само по предназначение и в съответствие с указанията, инструкциите и предупрежденията, описани в ръководството на продукта, както и в съответствие с всички приложими закони и разпоредби. Ако не прочетете и не спазвате инструкциите и предупрежденията, това може да доведе до наранявания за вас или за други хора, щети по продукта или щети по други предмети в близост до него. Това ръководство на продукта, включително указанията, инструкциите и предупрежденията и другата документация, подлежи на промяна и обновяване. За актуална информация за продукта, моля, посетете documents.domestic.com.

2 Свързани документи



Ръководство за инсталиране и работа ще намерите онлайн на qr.domestic.com/be5j9V.

3 Обяснения на символите върху уреда



Предупреждение! Материал с ниска скорост на горене.



Прочетете ръководството за експлоатация.



Прочетете ръководството за обслужване.

4 Инструкции за безопасност

Обща безопасност



ПРЕДУПРЕЖДЕНИЕ! Опасност от електрически удар

- Монтажът, поддръжката и ремонтът на устройството трябва да се извършват само от квалифициран персонал, който е запознат с рисковете, свързани с работата с хладилните и климатичните системи, както и със съответните разпоредби. За ремонт, моля обръщайте се към сервизния център във Вашата държава (вижте dometic.com/dealer).
- Ако захранващият кабел на устройството е повреден, захранващият кабел трябва да бъде заменен от производителя, сервизен агент или подобно квалифицирано лице, за да се предотвратят опасности за безопасността.



ПРЕДУПРЕЖДЕНИЕ! Опасност от пожар

- Не използвайте уреда в близост до запалими течности.
- Уверете се, че в близост до отворите за въздух не са разположени горими обекти. Трябва да се осигури разстояние от поне 50 cm.
- В случай на запалване не отваряйте горния капак на устройството. Използвайте подходящи средства за гасене. Не използвайте вода за гасене.
- Хладилният агент във веригата на хладилния агент е силно запалим и в случай на изтичане горими газове могат да се натрупат, ако устройството е в малко помещение. В случай на увреждане на охладителната система: Дръжте открит огън и потенциални източници на запалване далеч от устройството. Проветрете добре стаята. Изключете продукта.
- Уредът трябва да се съхранява в помещение, в което няма постоянно работещи източници на запалване, като открит огън, работещ газов уред или работещ електрически нагревател.
- При никакви обстоятелства не трябва да се използват потенциални източници на запалване при търсене или откриване на течове на хлади-

лен агент. Не се използва халогенна горелка (или друг детектор, използващ открит пламък).

- Не използвайте средства за почистване или за ускоряване на процеса на размразяване, освен тези препоръчани от производителя.
- Не пробивайте и не изгаряйте уреда.
- Имайте предвид, че хладилния агент може да няма мирис.



ПРЕДУПРЕЖДЕНИЕ! Риск от нараняване

- Не работете с уреда, ако е видимо увреден.
- Този уред може да се използва от деца над 8 годишна възраст и от лица с ограничени физически, сензорни или умствени способности или лица без опит и познания, ако те са били предварително инструктирани за безопасното използване на уреда и разбират потенциалните опасности.
- **Електрическите уреди не са детска играчка!** Винаги съхранявайте и използвайте устройството далеч от досега на много малки деца или хора с увреждания.
- Деца не трябва да си играят с уреда.
- Почистване и поддръжка не трябва да се извършва от деца без наблюдение.
- Не правете никакви изменения или преустройства на уреда.
- **Не** бъркайте в отворите за вентилация и не пъхайте чужди тела в климатика за монтиране под пейка.
- При никакви обстоятелства не отваряйте и не увреждайте охлаждащата система.
- Техническото обслужване трябва да се извършва само по препоръка на производителя на оборудването. Поддръжката и ремонтът, изискващи съдействието на друг квалифициран персонал, се извършват под надзора на лицето, компетентно при използването на запалими хладилни агенти.



ВНИМАНИЕ! Опасност от повреда

- Ако в охлаждащата система на устройството възникне неизправност, устройството трябва да бъде проверено от специализирана фирма и надлежно ремонтирано. Хладилният агент никога не трябва да се изпуска в атмосферата.
- Не поставяйте тежки предмети и не прилагайте натиск върху устройството.
- Не излагайте климатичите за монтиране под пейка на въздействието на вода.

Безопасно инсталиране на устройството



ПРЕДУПРЕЖДЕНИЕ! Риск от нараняване

- Уредът трябва да е инсталиран сигурно, така че да не може да падне.
- Свързвайте и разполагате кабелите така, че да не могат да бъдат увредени или да предизвикват спъване.



ВНИМАНИЕ! Опасност от повреда

- Спецификацията на напрежението на табелката с данни трябва да е същата като спецификацията на напрежението на захранването.
- Използвайте кабелни канали за прокарване на кабелите през стени с остри ръбове.
- Не разполагайте свободни или огнати кабели в близост до електропроводими материали.
- Не дърпайте кабелите.

Безопасност при работа на уреда



ПРЕДУПРЕЖДЕНИЕ! Опасност от електрически удар

Винаги откачайте електрозахранването когато работите върху уреда.



ВНИМАНИЕ! Риск от нараняване

Не докосвайте устройството по време на работа. Устройството съдържа горещи и студени компоненти, движещи се части и електрически елементи, които могат да причинят нараняване.



ВНИМАНИЕ! Опасност от повреда

Избягвайте силни вибрации. Устройството няма да работи правилно, ако е подложено на силни вибрации.

5 Целева група



Механичната и електрическата инсталация и настройка на устройството трябва да се извършват от квалифициран техник с умения и знания, свързани с изграждането и експлоатацията на автомобилно и домакинско оборудване и инсталации, и който е запознат с приложимите разпоредби на страната, в която оборудването трябва да бъде инсталирано и/или използвано, и е преминал обучение по безопасност, за да идентифицира и избегне свързаните с това опасности.

6 Използване по предназначение

Климатикът за монтиране под пейка е предназначен за употреба в кемпери, каравани и други превозни средства с жилищни помещения.

Климатикът за монтиране под пейка **не е** подходящ за:

- къщи и апартаменти;
- камиони и пътнически превозни средства;

- строителни машини, селскостопански машини или подобно оборудване;
- лодки и круизни кораби;
- влакове и самолети.

Този продукт е подходящ само за предвидената цел и приложение съгласно настоящите инструкции.

Това ръководство предоставя информация, необходима за правилната инсталация и/или експлоатация на продукта. Лошо инсталиране и/или неправилна употреба и поддръжка ще доведат до незадоволителна работа и евентуално до повреди.

Производителят не носи отговорност за наранявания и повреди по продукта, причинени от:

- Неправилен монтаж и свързване, включително прекалено високо напрежение
- Неправилна поддръжка или използване на резервни части, различни от оригиналните, предоставяни от производителя
- Изменения на продукта без изрично разрешение от производителя
- Използване за цели, различни от описаните в това ръководство

Dometic си запазва правото да променя външния вид и спецификациите на продукта.

7 Инсталиране



ОПАСНОСТ! Опасност от електрически удар

Откачете всички електрозахранвания когато работите по климатика за монтиране под пейка.

Транспортиране на климатика за монтиране под пейка

- > Транспортирайте климатика за монтиране под пейка както е показано:

 **фиг. 1** на страница 1

Монтиране на климатика

1. Маркиране на отвори:

 **фиг. 2** на страница 1

2. Изрязване на отвори:

 **фиг. 3** на страница 2

3. Маркиране на монтажните скоби:

 **фиг. 4** на страница 2

4. Монтаж на закрепващите скоби и колани:

 **фиг. 5** на страница 3

5. Монтаж на ъгловите секции:

 **фиг. 6** на страница 4

6. Монтаж на външните решетки:

 **фиг. 7** на страница 4

7. Монтаж на приемника (опция):

 **фиг. 8** на страница 5

 **фиг. 9** на страница 5

8. Монтаж на температурния датчик:

 **фиг. 10** на страница 6

9. Разполагане на свързващите кабели:



ОПАСНОСТ! Опасност от електрически удар

Уверете се, че не е приложено напрежение към компоненти с електрическо управление, преди да извършвате каквато и да е работа по тях.



Указание Необходимо напречно сечение на кабела:

- Дължина < 7.5 m: 1,5 mm²
- Дължина > 7.5 m: 2,5 mm²

 **фиг. 11** на страница 6

№	Описание
1	Гнездо на приемника
2	Кабел 230 V~ за гнездо 230 V~
3	Сензор за стайна температура

10. Свържете климатика за монтиране под пейка към захранването с помощта на бързите конектори.

 **фиг. 12** на страница 6

11. Монтиране на въздухопроводите:

Поставяне на въздухопроводите за ефективно охлаждане:  **фиг. 13** на страница 7

Поставяне на въздухопроводите за ефективно отопление:  **фиг. 14** на страница 8

№	Описание
1	Въздухопровод
2	Отвори за рецикулационния въздух
3	Вентилационни тръби

8 Преди първата употреба



Указание

Уверете се, че отворът за засмукване на въздух и дюзите са свободни. Всички вентилационни решетки трябва винаги да бъдат свободни, за да се гарантира, че климатикът за монтиране под пейка е в състояние да работи при максимален капацитет.

Настройка на дистанционното управление

1. Поставете батериите (виж Смяна на батериите на дистанционното управление).
✓ Дисплеят показва всички символи за 5 s.
2. Натиснете едновременно бутоните и по време на това 5 s.
✓ Дисплеят показва номер на модела по подразбиране.
3. Натискайте едновременно бутоните и в продължение на 3 s, за да изберете номера на модела:
 - FreshWell: **02**
 - FreshJet: **07**
 - FreshLight: **11**
- ✓ Дисплеят показва всички символи за 5 s. След това дистанционното управление е готово за работа.

Настройка на времето

1. Климатикът за монтиране под пейка трябва да е **включен** (Включване или режим на готовност на климата за монтиране под пейка).
2. Натиснете и задръжте бутона за 2 s.
✓ Дисплеят за часа мига.
3. Използвайте бутоните или , за да изберете текущия час.



Указание Натиснете бутона или за по-дълго от 2 s, за да увеличите или намалите времето по-бързо.

4. Натиснете бутона **SET**, за да потвърдите зададеното.

9 Управление

Климатикът за монтиране под пейка може да се управлява дистанционно.

Действайте както следва:

- > Включване на климата за монтиране под пейка и включване в режим на готовност:







фиг. 15 на страница 8

- > Избор на режим на климатизация:

Режим на климатизация	Съобщение на дисплея	Описание
Автоматика	A	Климатикът за монтиране под пейка регулира вътрешната температура до зададената стойност чрез нагряване или охлаждане и контролиране на скоростта на вентилатора.
Охлаждане	❄	Климатикът за монтиране под пейка охлажда вътрешната температура до зададената стойност с конфигурираните настройки на вентилатора.
Нагряване	☀	Климатикът за монтиране под пейка нагрява вътрешната температура до зададената стойност с конфигурираните настройки на вентилатора.
Циркулация на въздуха	🌀	Вентилаторът работи за циркулация на въздуха с конфигурираните настройки на вентилатора, без охлаждане или нагряване.
Изушаване	💧	Климатикът за монтиране под пейка регулира вътрешната температура до зададената стойност чрез охлаждане и контролиране на скоростта на вентилатора. Освен това, климатикът за монтиране под пейка отстранява влагата от въздуха.
Заспиване	☾	Зададената температура се променя с 1 °C след 1 h и с 2 °C след 2 h. Климатикът за монтиране под пейка автоматично регулира температурата на помещението до подходяща температура за спане.

- > Ръчно задаване на скоростта на вентилатора при използване на режими „Охлаждане“ (❄), „Отопление“ (☀) или „Циркулиращ въздух“ (🌀):

Съобщение на дисплея		Описание
Символ	Код	
	F1	Ниско ниво на вентилатора
	F2	Средно ниво на вентилатора
	F3	Високо ниво на вентилатора Не е налично в режим „Охлаждане“ (❄).
		Автоматичен режим на вентилатора, наличен само в режими „Охлаждане“ (❄) и „Нагряване“ (☀).

- > Избор на режим на климатизация:





 **фиг. 16** на страница 9

- > Ръчен избор на скоростта на вентилатора:

 **фиг. 17** на страница 9

- > Настройка на температурата:

 **фиг. 18** на страница 10

- > Настройка на таймера за включване:
 -  **фиг. 19 на страница 10**
- > Настройване на таймера за изключване:
 -  **фиг. 20 на страница 10**
- > Едновременно настройване на таймера за включване и изключване:
 -  **фиг. 21 на страница 11**
- > Отмяна на настройките на таймера:
 -  **фиг. 22 на страница 11**
- > Активиране на функцията за заспиване:
 -  **фиг. 23 на страница 12**

10 Гаранция

Важи гаранционният срок, определен от закона. Ако продуктът е дефектен, моля, свържете се с клона на производителя във вашата страна (вижте dometic.com/dealer) или с вашия търговец на дребно.

За обработка на гаранцията и ремонта, моля приложете следните документи при изпращането на уреда:

- Копие от фактурата с дата на покупката
- Причина за претенцията или описание на дефекта

Отбележете, че саморъчен или непрофесионален ремонт може има последствия за безопасността и да анулира гаранцията.

11 Изхвърляне



ПРЕДУПРЕЖДЕНИЕ! Опасност от пожар

- Хладилният агент е лесно запалим. Не отваряйте или увреждайте охладителната система.
- Изолацията на уреда съдържа изолиращ газ (виж табелката с данни). Не увреждайте изолацията.



Продукти за рециклиране с незаменяеми батерии, презареждаеми батерии или източници на светлина:

- Ако продуктът съдържа незаменяеми батерии, презареждаеми батерии или източници на светлина, не е необходимо да ги отстранявате, преди да изхвърлите продукта.
- Ако искате окончателно да изхвърлите продукта, попитайте местния център за рециклиране или специализиран дилър за подробности как това да се извърши в съответствие с валидните предписания.
- Продуктът може да бъде изхвърлен безплатно.



Рециклиране на опаковъчния материал: По възможност предайте опаковката за рециклиране.

Eesti keel

1	Olulised märkused.....	196
2	Seotud dokumendid.....	196
3	Seadmel olevate sümbolite selgitus.....	196
4	Ohutusjuhised.....	197
5	Sihtrühm.....	199
6	Kasutusotstarve.....	199
7	Paigaldamine.....	200
8	Enne esmakordset kasutamist.....	201
9	Kasutamine.....	202
10	Garantii.....	203
11	Kõrvaldamine.....	204

1 Olulised märkused

Lugege see juhend tähelepanelikult läbi ja järgige kõiki selles esitatud juhiseid, suuniseid ja hoiatusi, et tagada alati toote õigesti paigaldamine, kasutamine ning hooldamine. See juhend PEAB jääma selle toote juurde.

Toote kasutamisega kinnitate, et olete kõik juhised, suunised ja hoiatused tähelepanelikult läbi lugenud ning mõistate ja nõustute järgima nendes sätestatud tingimusi. Nõustute kasutama seda toodet üksnes ettenähtud eesmärgil ja otstarbel ning kooskõlas kasutusjuhendis sätestatud juhiste, suuniste ja hoiatustega, samuti kooskõlas kõigi kohaldatavate õigusaktide ja eeskirjadega. Siin sätestatud juhiste ja hoiatuste lugemise ja järgimise eiramine võib põhjustada vigastusi teile ja kolmandatele isikutele, kahjustada teie toodet või läheduses asuvat muud vara. Toote kasutusjuhendit, sh juhiseid, suuniseid ja hoiatusi, ning seotud dokumente võidakse muuta ja uuendada. Värskeima tooteteabe leiате veebisaidilt documents.dometic.com.

2 Seotud dokumendid



Paigaldus- ja kasutusjuhendi leiате veebiaadressilt qr.dometic.com/be5j9V.

3 Seadmel olevate sümbolite selgitus



Hoiatus! Aeglaselt põlev materjal.



Lugege kasutusjuhendit.



Lugege hooldusjuhendit.

4 Ohutusjuhised

Üldine ohutus



HOIATUS! Elektrilöögi oht

- Seadme paigaldamise, hoolduse ja parandamisega peavad tegelema ainult kvalifitseeritud isikud, kes tunnevad võimalikke ohte külmaaine ja kliimasüsteemide käsitlemisel ning asjakohaseid eeskirju. Remontimiseks võtke ühendust teie riigis asuva hoolduskeskusega (vt dometic.com/dealer).
- Kui seadme toitekaabel on kahjustatud, tuleb õnnetuste ennetamiseks lasta see välja vahetada tootjal, hooldustehnikul või sarnase kvalifikatsiooniga isikul.



HOIATUS! Tuleoht

- Ärge kasutage seadet tuleohtlike vedelike läheduses.
- Veenduge, et õhu väljalaskeavade läheduses ei hoiustataks ega nende lähedusse poleks paigaldatud süttivaid esemeid. Hoida tuleb vähemalt 50 cm vahemaad.
- Ärge võtke tulekahju korral seadme ülemist katet lahti. Selle asemel kasutage sobivaid tulekustutusvahendeid. Ärge kasutage tulekahju kustutamiseks vett.
- Külmaainekontuuris olev külmaaine on äärmiselt tuleohtlik ja lekke korral võivad tuleohtlikud gaasid koguneda, kui seade asub väikeses ruumis. Külmaainekontuuri mis tahes kahjustuse korral toimige järgmiselt. Hoidke lahtine leek ja potentsiaalsed süüteallikad minibaarist eemal. Ventileerige ruumi põhjalikult. Lülitage seade välja;
- Seadet tuleb hoida ruumis, kus pole pidevalt töötavaid süüteallikaid, näiteks lahtist leeki, töötavat gaasiseadet või töötavat elektriradiaatorit.
- Mingil juhul ei tohi külmaaine lekkekohtade otsimisel kasutada potentsiaalseid süüteallikaid. Kasutada ei tohi halogeniidlampi (ega mis tahes muud lahtise leegiga detektorit).
- Võtke sulatamise kiirendamiseks ja puhastamiseks ainult tootja soovitatud meetmeid.
- Ärge tehke seadmesse auke ega kõrvetage seda.
- Pange tähele, et külmaained võivad olla lõhnutud.



HOIATUS! Vigastusohht

- Kui seadmel on nähtavaid kahjustusi, ei tohi seda kasutada.
- Seda seadet võivad kasutada alates 8-aastased lapsed ning piiratud füüsiliste, sensoorsete või vaimsete võimetega või vajalike kogemuste ja teadmisteta isikud järelevalve all või pärast seda, kui neid on õpetatud seadet ohutult kasutama ja nad mõistavad seadme kasutamisega kaasnevaid ohte.
- **Elektriseadmed ei ole mänguasjad.** Alati hoidke seade vaegustega inimeste ja väikelaste käeulatuses eemal.
- Lapsed ei tohi seadmega mängida.
- Lapsed ei tohi seadet ilma järelevalveta puhastada ega hooldada.
- Ärge muutke ega teisendage seadet.
- **Ärge** pange kätt õhu väljalaskeavadesse ega pistke võõrkehi põrandale paigaldatavasse kliimaseadmesse.
- Mingil juhul ärge avage ega kahjustage külmaainekontuuri.
- Hooldustöid tohib teha ainult seadme tootja soovitude kohaselt. Kui hooldus- või remonditöödeks on vajalik teise, kvalifitseeritud töötaja abi, tuleb neid töid teha tuleohtrlike külmaainete kasutamise pädevusega isiku järelevalve all.



TÄHELEPANU! Kahjustuste oht

- Seadme külmaainekontuuri rikete tekkimisel tuleb eriettevõttel lasta seadet kontrollida ja nõuetekohaselt parandada. Külmaaine ei tohi kunagi õhku sattuda.
- Ärge pange seadme peale raskeid esemeid ega avaldage sellele survet.
- Ärge kasutage põrandale paigaldatavat kliimaseadet vee lähedal.

Seadme ohutu paigaldamine



HOIATUS! Vigastusohht

- Seade tuleb paigaldada turvaliselt, et see ei saaks alla kukkuda.
- Kinnitage ja paigaldage kaablid nii, et nende otsa ei komistataks ega need ei saaks kahjustada.



TÄHELEPANU! Kahjustuste oht

- Veenduge, et andmeplaadile märgitud pingenäitajad kattuvad toiteallika pingenäitajatega.
- Kasutage kaablite paigaldamiseks läbi teravate servadega seinte kaablikanaleid.

- Ärge paigaldage lahtiseid ega painutatud kaableid elektrit juhtivate materjalide lähedusse.
- Ärge tirige kaableid.

Seadme ohutu käitamine



HOIATUS! Elektrilöögi oht

Alati lahutage toide seadmel tööde tegemise ajaks.



ETTEVAATUST! Vigastusoht

Ärge puudutage töötavat seadet. Seade sisaldab kuumi ja külmi komponente, liikuvaid osi ja elektridetaile, mis võivad vigastusi põhjustada.



TÄHELEPANU! Kahjustuste oht

Vältige tugevat vibratsiooni. Seade ei tööta korralikult, kui sellele avaldub tugev vibratsioon.

5 Sihtrühm



Mehaanilise ja elektrilise paigaldusega peab tegelema ning seadme peab seadistama kvalifitseeritud tehnik, kes on tõestanud oma oskusi ja teadmisi sõidukite ning elamute ülesehituse ja töö ning paigaldamise osas ja kes tunneb seadme paigaldus- ja/või kasutusriigis kehtivaid määrusi ning kes on läbinud ohutusalase koolituse, et tuvastada ja vältida vastavaid ohtusid.

6 Kasutusotstarve

Põrandale paigaldatav kliimaseade ette nähtud kasutamiseks matkabussides, haagissuvilates ja teistes sõidukites, kus on eraldi eluruumid.

Põrandale paigaldatav kliimaseade **ei** sobi paigaldamiseks järgmistesse kohtadesse.

- Majad ja korterid
- Veokid ja sõidua autod
- Ehitus- ja põllumajandusmasinad või sarnased seadmed
- Paadid ja kruisilaevad
- Rongid ja lennukid

See toode sobib kasutamiseks üksnes ettenähtud otstarbel ja käesolevas kasutusjuhendis toodud valdkonnas.

Käesolev juhend sisaldab teavet, mis on vajalik toote korrektseks paigaldamiseks ja/või kasutamiseks. Halva paigalduse ja/või valesti kasutamise või hooldamise korral halvnevad tööomadused ja võib tekkida rike.

Tootja ei võta vastutust mis tahes kahju või tootekahjustuse eest, mis on tingitud mõnest järgmisest asjaolust:

- valesti kokkupanek või ühendamine, sh liigpinge;
- valesti hooldamine või tootja poolt ette nähtud originaalvaruosadest erinevate varuosade kasutamine;
- tootel ilma tootja selge loata tehtud muudatused;
- kasutamine otstarbel, mida ei ole kasutusjuhendis kirjeldatud.

Dometic jätab endale õiguse muuta toote välimust ja tehnilisi näitajaid.

7 Paigaldamine



OHT! Elektrilöögi oht

Ühendage kogu toide pörandale paigaldataval kliimaseadmel tööde tegemise ajaks välja.

Pörandale paigaldatava kliimaseadme transportimine

- > Transportige pörandale paigaldatavat kliimaseadet, nagu näidatud:

 **joon. 1** leheküljel 1

Pörandale paigaldatava kliimaseadme paigaldamine

1. Avade märkimine:

 **joon. 2** leheküljel 1

2. Avade lõikamine:

 **joon. 3** leheküljel 2

3. Kinnituskronsteinide märkimine:

 **joon. 4** leheküljel 2

4. Kinnituskronsteinide ja rihmade paigaldamine:

 **joon. 5** leheküljel 3

5. Nurkdetailide paigaldamine:

 **joon. 6** leheküljel 4

6. Välisvõrede paigaldamine:

 **joon. 7** leheküljel 4

7. Vastuvõtja paigaldamine (valikuline):

 **joon. 8** leheküljel 5

 **joon. 9** leheküljel 5

8. Temperatuurianduri paigaldamine:

 **joon. 10** leheküljel 6

9. Ühenduskaablite paigutamine:



OHT! Elektrilöögi oht

Enne elektrilistel komponentidel tööde tegemist veenduge, et need ei oleks pinges all.



Märkus

 Vajalik kaabli ristlõige:

- Pikkus < 7.5 m: 1,5 mm²
- Pikkus > 7.5 m: 2,5 mm²

joon. 11 leheküljel 6

Nr	Tähistus
1	Vastuvõtja pesa
2	230 V~ kaabel 230 V~ pesa jaoks
3	Toatemperatuuri andur

10. Ühendage põrandale paigaldatav kliimaseade kiirkonectorite abil toitega.

joon. 12 leheküljel 6

11. Õhukanalite paigaldamine:

Õhukanalite paigutus tõhusaks jahutamiseks:  **joon. 13** leheküljel 7

Õhukanalite paigutus tõhusaks soojendamiseks:  **joon. 14** leheküljel 8

Nr	Tähistus
1	Õhukanalid
2	Ringlusõhu ava
3	Ventilatsioonitorud



8 Enne esmakordset kasutamist



Märkus

Veenduge, et nii õhu sissevõtuava kui ka õhuhüüsid oleksid vabad. Kõik ventilatsioonivõred tuleb alati vabad hoida, et tagada põrandale paigaldatava kliimaseadme töötamine maksimaalsel võimsusel.

Kaugjuhtimispuldi seadmine

1. Sisestage patareid (vt Kaugjuhtimispuldi patareide vahetamine).
✓ Ekraan näitab 5 s vältel kõiki sümboleid.
2. Vajutage korraga nuppe  ja  nende 5 s vältel.
✓ Ekraanile kuvatakse mudeli vaikenumber.

3. Mudeli numbri valimiseks vajutage korraga nuppe **+** ja **-** 3 s vältel.

- FreshWell: **02**
- FreshJet: **07**
- FreshLight: **11**

✓ Ekraan näitab 5 s vältel kõiki sümboleid. Seejärel on kaugjuhtimispult töövalmis.

Kellaaja seadmine

1. Veenduge, et põrandale paigaldatav kliimaseade oleks **sisse** lülitatud (Põrandale paigaldatava kliimaseade me sisse- või ooteseisundisse lülitamine).

2. Vajutage ja hoidke nuppu  2 s vältel.

✓ Kellaaja kuva vilgub.

3. Kasutage õige kellaaja seadmiseks nuppe **+** ja **-**.



Märkus Selleks et kellaagea kiiremini edasi või tagasi kerida vajutage nuppu **+** või **-** vähemalt 2 s.

4. Kellaaja seade kinnitamiseks vajutage nuppu **SET**.

9 Kasutamine

Põrandale paigaldatavat kliimaseadet saab kasutada kaugjuhtimispuldi abil.





Toimige, nagu näidatud:

- > Põrandale paigaldatava kliimaseadme sisse- ja ooteseisundisse lülitamine:









joon. 15 leheküljel 8

- > Kliimaseadme režiimi valimine:

Kliimaseadme režiim	Ekraaniteade	Tähistus
Automaatne	A	Põrandale paigaldatav kliimaseade reguleerib sisetemperatuuri seatud temperatuurile, ruumi jahutades või soojendades ning ventilaatori soovitud kiirust juhtides.
Jahutamine		Põrandale paigaldatav kliimaseade jahutab sisetemperatuuri seatud temperatuurile konfigureeritud ventilaatori seadete abil.
Soojendamine		Põrandale paigaldatav kliimaseade soojendab sisetemperatuuri seatud temperatuurile konfigureeritud ventilaatori seadete abil.
Ringlusõhk		Ventilaator paneb konfigureeritud ventilaatori seadetega õhu ringlema, ilma seda soojendamata või jahutamata.
Kuivatamine		Põrandale paigaldatav kliimaseade reguleerib sisetemperatuuri seatud temperatuurile, ruumi jahutades ning ventilaatori soovitud kiirust juhtides. Põrandale paigaldatav kliimaseade eemaldab ka õhust niiskuse.

Kliimaseadme režiim	Ekraaniteade	Tähistus
Uni		Määratud temperatuuri muudetakse 1 °C võrra 1 h pärast ja 2 °C võrra 2 h pärast. Põrandale paigaldatav kliimaseade reguleerib automaatselt ruumi temperatuuri magamiseks sobivaks.

- > Ventilatori kiiruse käsitsi seadmine jahutamise () , soojendamise () või ringlusõhu () režiimi ajal:

Ekraaniteade		Tähistus
Sümbol	Kood	
	F1	Madal ventilatori aste
	F2	Keskmine ventilatori aste
	F3	Kõrge ventilatori aste Ei ole saadaval jahutuse () režiimis.
		Automaatne ventilatori režiim, saadaval ainult jahutuse () ja soojenduse () režiimides.

- > Kliimaseadme režiimi valimine:

 **joon. 16 leheküljel 9**

- > Ventilatori kiiruse käsitsi seadmine:

 **joon. 17 leheküljel 9**

- > Temperatuuri seadmine:

 **joon. 18 leheküljel 10**

- > Sisselülitustaimer seadmine:

 **joon. 19 leheküljel 10**

- > Väljalülitustaimer seadmine:

 **joon. 20 leheküljel 10**

- > Sisse- ja väljalülitusaegade korrigeerimine:

 **joon. 21 leheküljel 11**

- > Taimer seadete tühistamine:

 **joon. 22 leheküljel 11**

- > Unefunktsiooni aktiveerimine:

 **joon. 23 leheküljel 12**

10 Garantii

Kehtib seadusega ettenähtud garantii. Kui toode on defektne, võtke ühendust tootja kohaliku filiaaliga (vt dome.tic.com/dealer) või edasimüüjaga.

Remondi- ja garantiitööde töötlemiseks lisage palun alljärgnevad dokumendid, kui seadme meile saadate:

- ostukuupäevaga arve koopia;

- kaebuse põhjus või vea kirjeldus.

Pange tähele, et kui parandate ise või lasete mittekutselisel parandajal seda teha, võib see ohutust mõjutada ja garantii kehtetuks muuta.

11 Kõrvaldamine



HOIATUS! Tuleoht

- Külmaaine on äärmiselt tuleohtlik. Ärge avage ega kahjustage külmaaine torusid.
- Seadme isolatsioon sisaldab isoleerivat gaasi (vt tüübisilti). Ärge kahjustage isolatsiooni.



Integreeritud akude, tavaliste akude ja valgusallikatega toodete ringlussevõtt.

- Kui toode sisaldab integreeritud akusid, tavalisi akusid või valgusallikaid, siis neid ei pea enne jäätmekäitluse andmist eemaldama.
- Kui soovite toote utiliseerida, küsige oma kohalikust jäätmekäitlusettevõttest või -spetsialistilt üksikasjaliku, kuidas seda kehtivate jäätmekäitluseeskirjade järgi teha.
- Toote saab jäätmekäitlusele anda tasuta.



Pakkematerjali ringlussevõtt. Kui võimalik, pange pakkematerjal vastavasse ringlussevõetava prügi kasti.

Ελληνικά

1	Σημαντικές σημειώσεις.....	205
2	Σχετικά έγγραφα.....	205
3	Επεξήγηση των συμβόλων στη συσκευή.....	205
4	Υποδείξεις ασφαλείας.....	206
5	Ομάδα στόχος.....	209
6	Προβλεπόμενη χρήση.....	209
7	Εγκατάσταση.....	210
8	Πριν από την πρώτη χρήση.....	211
9	Χειρισμός.....	212
10	Εγγύηση.....	214
11	Απόρριψη.....	214

1 Σημαντικές σημειώσεις

Παρακαλούμε να διαβάσετε προσεκτικά αυτές τις οδηγίες και να ακολουθήσετε όλες τις οδηγίες, τους κανονισμούς και τις προειδοποιήσεις που περιλαμβάνονται στο εγχειρίδιο αυτού του προϊόντος, έτσι ώστε να διασφαλίζεται πάντοτε η σωστή εγκατάσταση, χρήση και συντήρηση του προϊόντος. Αυτές οι οδηγίες ΠΡΕΠΕΙ πάντοτε να συνοδεύουν το προϊόν.

Με τη χρήση του προϊόντος επιβεβαιώνετε δια του παρόντος ότι έχετε διαβάσει προσεκτικά όλες τις οδηγίες, τους κανονισμούς και τις προειδοποιήσεις καθώς και ότι έχετε κατανοήσει και συμφωνείτε να τηρήσετε τους όρους και τις προϋποθέσεις που ορίζονται στο παρόν έγγραφο. Συμφωνείτε να χρησιμοποιείτε αυτό το προϊόν μόνο για τον προβλεπόμενο σκοπό και την προβλεπόμενη χρήση, πάντοτε σύμφωνα με τις οδηγίες, τους κανονισμούς και τις προειδοποιήσεις που ορίζονται στο παρόν εγχειρίδιο προϊόντος καθώς και σύμφωνα με όλους τους ισχύοντες νόμους και κανονισμούς. Σε περίπτωση μη ανάγνωσης και τήρησης των οδηγιών και των προειδοποιήσεων που ορίζονται στο παρόν έγγραφο, ενδέχεται να προκληθούν τραυματισμοί σε εσάς τον ίδιο και σε τρίτους, ζημιά στο προϊόν σας ή υλικές ζημιές σε άλλες ιδιοκτησίες στο άμεσο περιβάλλον. Αυτό το εγχειρίδιο προϊόντος, συμπεριλαμβανομένων των οδηγιών, των κανονισμών, των προειδοποιήσεων και των σχετικών εγγράφων, ενδέχεται να υποβληθεί σε τροποποιήσεις και ενημερώσεις. Για τις ενημερωμένες πληροφορίες προϊόντος, παρακαλώ επισκεφθείτε την ηλεκτρονική διεύθυνση documents.dometic.com.

2 Σχετικά έγγραφα



Βρείτε το εγχειρίδιο τοποθέτησης και χρήσης online στην ηλεκτρονική διεύθυνση qr.dometic.com/be5J9V.

3 Επεξήγηση των συμβόλων στη συσκευή



Προειδοποίηση! Υλικό με χαμηλή ταχύτητα καύσης.



Διαβάστε το εγχειρίδιο χρήσης.



Διαβάστε το εγχειρίδιο σέρβις.

4 Υποδείξεις ασφαλείας

Βασική ασφάλεια



ΠΡΟΕΙΔΟΠΟΙΗΣΗ! Κίνδυνος ηλεκτροπληξίας

- Η τοποθέτηση, η συντήρηση και οι επισκευές της συσκευής πρέπει να πραγματοποιούνται μόνο από ειδικευμένο προσωπικό, το οποίο είναι εξοικειωμένο με τους κινδύνους που σχετίζονται με τη μεταχείριση του ψυκτικού μέσου και των συστημάτων κλιματισμού καθώς και τους σχετικούς κανονισμούς. Για υπηρεσίες επισκευής, επικοινωνήστε με το κέντρο σέρβις της χώρας σας (βλέπε dometic.com/dealer).
- Εάν προκληθεί ζημιά στο καλώδιο τροφοδοσίας της συσκευής, το καλώδιο τροφοδοσίας πρέπει να αντικατασταθεί από τον κατασκευαστή, έναν τεχνικό του τμήματος εξυπηρέτησης πελατών ή έναν άλλο τεχνικό με παρόμοια εξειδίκευση, για να αποφευχθούν τυχόν κίνδυνοι ασφαλείας.



ΠΡΟΕΙΔΟΠΟΙΗΣΗ! Κίνδυνος πυρκαγιάς

- Μη χρησιμοποιείτε τη συσκευή κοντά σε εύφλεκτα υγρά.
- Βεβαιωθείτε ότι δεν αποθηκεύονται ή τοποθετούνται εύφλεκτα αντικείμενα κοντά στην έξοδο αέρα. Πρέπει να τηρείται απόσταση τουλάχιστον 50 cm.
- Μην αφαιρέσετε το επάνω κάλυμμα της συσκευής σε περίπτωση πυρκαγιάς. Αντί αυτού, χρησιμοποιήστε εγκεκριμένα μέσα κατάσβεσης. Μη χρησιμοποιείτε νερό για την πυρόσβεση.
- Το ψυκτικό μέσο στο κύκλωμα ψυκτικού μέσου είναι ιδιαίτερα εύφλεκτο και σε περίπτωση διαρροής, ενδέχεται να συσσωρευτούν εύφλεκτα αέρια, εάν η συσκευή βρίσκεται σε μικρό χώρο. Σε περίπτωση ζημιάς στο κύκλωμα ψυκτικού μέσου: Διατηρήστε τις γυμνές φλόγες και πιθανές πηγές ανάφλεξης μακριά από τη συσκευή. Αερίστε καλά τον χώρο. Απενεργοποιήστε τη συσκευή.

- Η συσκευή πρέπει να αποθηκεύεται σε εσωτερικό χώρο χωρίς πηγές ανάφλεξης συνεχούς λειτουργίας, όπως για παράδειγμα γυμνές φλόγες, ενεργές συσκευές αερίου ή ενεργές ηλεκτρικές συσκευές θέρμανσης.
- Σε καμία περίπτωση δεν πρέπει να χρησιμοποιούνται πιθανές πηγές ανάφλεξης για την αναζήτηση ή την ανίχνευση διαρροών ψυκτικού μέσου. Δεν επιτρέπεται η χρήση πυρσού αλογονιδίων (ή οποιουδήποτε άλλου ανιχνευτή, που χρησιμοποιεί γυμνή φλόγα).
- Για την επιτάχυνση της διαδικασίας απόψυξης ή για τον καθαρισμό, μη χρησιμοποιείτε μέσα, τα οποία δεν συνιστώνται από τον κατασκευαστή.
- Δεν επιτρέπεται η διάτρηση ή η καύση της συσκευής.
- Λάβετε υπόψη ότι τα ψυκτικά μέσα ενδέχεται να είναι άοσμα.



ΠΡΟΕΙΔΟΠΟΙΗΣΗ! Κίνδυνος τραυματισμού

- Μη θέσετε σε λειτουργία τη συσκευή, εάν παρουσιάζει εμφανείς ζημιές.
- Αυτή η συσκευή μπορεί να χρησιμοποιηθεί από παιδιά ηλικίας 8 ετών και επάνω καθώς και άτομα με μειωμένες φυσικές, αισθητηριακές ή πνευματικές ικανότητες ή με έλλειψη εμπειρίας και γνώσεων, εάν επιτηρούνται ή τους έχουν δοθεί οδηγίες σχετικά με τη χρήση της συσκευής με ασφαλή τρόπο και κατανοούν τους σχετικούς κινδύνους.
- Οι ηλεκτρικές συσκευές δεν είναι παιχνίδια. Η συσκευή πρέπει πάντοτε να φυλάσσεται και να χρησιμοποιείται μακριά από παιδιά πολύ μικρής ηλικίας ή άτομα με μειωμένες σωματικές ικανότητες.
- Τα παιδιά δεν επιτρέπεται να παίζουν με τη συσκευή.

- Ο καθαρισμός και η συντήρηση χρήστη δεν επιτρέπεται να πραγματοποιούνται από παιδιά χωρίς επιτήρηση.

- Μην κάνετε τροποποιήσεις ή μετατροπές στη συσκευή.
- Μην βάζετε τα χέρια σας μέσα σε εξόδους αέρα και μην τοποθετείτε ξένα αντικείμενα μέσα στο κλιματιστικό κάτω πάγκου.
- Μην ανοίγετε ή προκαλείτε σε καμία περίπτωση ζημιά στο κύκλωμα ψυκτικού μέσου.
- Η συντήρηση πρέπει να πραγματοποιείται μόνο σύμφωνα με τις συστάσεις του κατασκευαστή του εξοπλισμού. Οι εργασίες συντήρησης και επισκευής, για τις οποίες απαιτείται η βοήθεια διαφορετικού ειδικευμένου προσωπικού, πρέπει να πραγματοποιούνται υπό την επίβλεψη του ατόμου που διαθέτει επάρκεια προσόντων για τη χρήση εύφλεκτων ψυκτικών μέσων.



ΠΡΟΣΟΧΗ! Κίνδυνος πρόκλησης ζημιάς

- Σε περίπτωση βλάβης στο κύκλωμα ψυκτικού μέσου της συσκευής, η συσκευή πρέπει να ελεγχθεί από μια εξειδικευμένη εταιρεία και να επισκευαστεί με τον ενδεδειγμένο τρόπο. Το ψυκτικό μέσο δεν επιτρέπεται σε καμία περίπτωση να απελευθερώνεται στον αέρα.
- Μην ακουμπάτε βαριά αντικείμενα ή ασκείτε πίεση στη συσκευή.
- Μην εκθέτετε το κλιματιστικό κάτω πάγκου σε νερό.

Ασφαλής εγκατάσταση της συσκευής



ΠΡΟΕΙΔΟΠΟΙΗΣΗ! Κίνδυνος τραυματισμού

- Η συσκευή πρέπει να εγκαθίσταται με ασφάλεια, έτσι ώστε να μην υπάρχει κίνδυνος πτώσης.
- Στερεώστε και τακτοποιήστε τα καλώδια κατά τέτοιο τρόπο, ώστε να μην υπάρχει κίνδυνος να σκοντάψει κανείς ή να τους προκαλέσει ζημιά.



ΠΡΟΣΟΧΗ! Κίνδυνος πρόκλησης ζημιάς

- Βεβαιωθείτε ότι η προδιαγραφή τάσης στην πινακίδα στοιχείων συμφωνεί με την προδιαγραφή τάσης της τροφοδοσίας ηλεκτρικού ρεύματος.
- Χρησιμοποιήστε κανάλια καλωδίων για να περάσετε καλώδια μέσα από τοίχους με αιχμηρές γωνίες.
- Μην τοποθετείτε μη στερεωμένα ή λυγισμένα καλώδια κοντά σε ηλεκτρικά αγώγιμα υλικά.
- Μην τραβάτε τα καλώδια.

Ασφαλής λειτουργία της συσκευής



ΠΡΟΕΙΔΟΠΟΙΗΣΗ! Κίνδυνος ηλεκτροπληξίας

Αποσυνδέετε πάντοτε την τροφοδοσία ηλεκτρικού ρεύματος, όταν πραγματοποιείτε εργασίες στη συσκευή.



ΠΡΟΦΥΛΑΞΗ! Κίνδυνος τραυματισμού

Μην ακουμπάτε τη συσκευή κατά τη λειτουργία της. Η συσκευή περιλαμβάνει θερμά και ψυχρά επιμέρους εξαρτήματα, κινούμενα εξαρτήματα και ηλεκτρικά στοιχεία, τα οποία μπορεί να προκαλέσουν τραυματισμούς.



ΠΡΟΣΟΧΗ! Κίνδυνος πρόκλησης ζημιάς

Αποφύγετε τους έντονους κραδασμούς. Η συσκευή δεν θα λειτουργήσει σωστά, εάν εκτίθεται σε έντονους κραδασμούς.

5 Ομάδα στόχος



Η μηχανική και ηλεκτρολογική εγκατάσταση καθώς και η ρύθμιση της συσκευής πρέπει να πραγματοποιούνται από έναν εξειδικευμένο τεχνικό, ο οποίος διαθέτει αντίστοιχη κατάρτιση και επαρκείς γνώσεις σχετικά με την κατασκευή και τη λειτουργία εξοπλισμού και εγκαταστάσεων οχημάτων και οικημάτων, είναι εξοικειωμένος με τους σχετικούς κανονισμούς της χώρας, στην οποία πρόκειται να εγκατασταθεί ή/και να χρησιμοποιηθεί ο εξοπλισμός και έχει λάβει εκπαίδευση ασφαλείας για την αναγνώριση και την αποφυγή των σχετικών κινδύνων.

6 Προβλεπόμενη χρήση

Το κλιματιστικό κάτω πάγκου προορίζεται για χρήση σε αυτοκινούμενα τροχήσπιτα, συρόμενα τροχήσπιτα και άλλα οχήματα με χώρους διαμονής.

Το κλιματιστικό κάτω πάγκου **δεν** είναι κατάλληλο για εγκατάσταση σε:

- Οικίες και διαμερίσματα
- Φορτηγά και επιβατικά οχήματα
- Μηχανήματα κατασκευαστικών έργων, αγροτικά μηχανήματα ή παρόμοιος εξοπλισμός
- Σκάφη και κρουαζιερόπλοια
- Τρένα και αεροπλάνα

Αυτό το προϊόν είναι κατάλληλο μόνο για τον προβλεπόμενο σκοπό και την προβλεπόμενη χρήση σύμφωνα με αυτές τις οδηγίες.

Αυτό το εγχειρίδιο παρέχει πληροφορίες που είναι απαραίτητες για τη σωστή εγκατάσταση και χρήση του προϊόντος. Τυχόν μη ενδεδειγμένη εγκατάσταση, χρήση ή/και συντήρηση θα έχει ως συνέπεια την ανεπαρκή απόδοση και ενδεχομένως την πρόκληση βλάβης.

Ο κατασκευαστής δεν αποδέχεται καμία ευθύνη για τυχόν τραυματισμούς ή ζημιές στο προϊόν, που οφείλονται σε:

- Λανθασμένη συναρμολόγηση ή σύνδεση, συμπεριλ. της υπερβολικά υψηλής τάσης

- Λανθασμένη συντήρηση ή χρήση μη αυθεντικών ανταλλακτικών εξαρτημάτων, που δεν προέρχονται από τον κατασκευαστή
- Μετατροπές στο προϊόν χωρίς τη ρητή άδεια του κατασκευαστή
- Χρήση για σκοπούς διαφορετικούς από αυτούς που περιγράφονται σε αυτό το εγχειρίδιο

Η Dometic διατηρεί το δικαίωμα αλλαγής της εμφάνισης και των προδιαγραφών του προϊόντος.

7 Εγκατάσταση



ΚΙΝΔΥΝΟΣ! Κίνδυνος ηλεκτροπληξίας

Αποσυνδέστε όλες τις τροφοδοσίες ηλεκτρικού ρεύματος, όταν πραγματοποιείτε εργασίες στο κλιματιστικό κάτω πάγκου.

Μεταφορά του κλιματιστικού κάτω πάγκου

- > Μεταφέρετε το κλιματιστικό κάτω πάγκου σύμφωνα με την απεικόνιση:

 σχ. **1** στη σελίδα 1

Στερέωση του κλιματιστικού κάτω πάγκου

1. Σημάδεμα ανοιγμάτων:

 σχ. **2** στη σελίδα 1

2. Κοπή ανοιγμάτων:

 σχ. **3** στη σελίδα 2

3. Σημάδεμα των στηριγμάτων τοποθέτησης:

 σχ. **4** στη σελίδα 2

4. Τοποθέτηση των στηριγμάτων στερέωσης και των ιμάντων:

 σχ. **5** στη σελίδα 3

5. Τοποθέτηση των γωνιακών τμημάτων:

 σχ. **6** στη σελίδα 4

6. Τοποθέτηση των εξωτερικών σχαρών:

 σχ. **7** στη σελίδα 4

7. Τοποθέτηση του δέκτη (προαιρετικά):

 σχ. **8** στη σελίδα 5

 σχ. **9** στη σελίδα 5

8. Τοποθέτηση του αισθητήρα θερμοκρασίας:

 σχ. **10** στη σελίδα 6

9. Τοποθέτηση των συνδετικών καλωδίων:



ΚΙΝΔΥΝΟΣ! Κίνδυνος ηλεκτροπληξίας

Βεβαιωθείτε ότι τα ηλεκτρικά εξαρτήματα δεν τροφοδοτούνται με τάση, πριν πραγματοποιήσετε οποιαδήποτε εργασία σε αυτά.



Υποδειξη Απαιτούμενη διατομή καλωδίου:

- Μήκος < 7.5 m: 1,5 mm²
- Μήκος > 7.5 m: 2,5 mm²

 **σχ. 11** στη σελίδα 6

Αρ.	Περιγραφή
1	Υποδοχή σύνδεσης δέκτη
2	Καλώδιο 230 V~ για υποδοχή σύνδεσης 230 V~
3	Αισθητήρας θερμοκρασίας χώρου

10. Συνδέστε το κλιματιστικό κάτω πάγκου σε μια σύνδεση τροφοδοσίας ηλεκτρικού ρεύματος, χρησιμοποιώντας τους ταχυσυνδέσμους.

 **σχ. 12** στη σελίδα 6

11. Εγκατάσταση του συστήματος αεραγωγών:

Τοποθέτηση του συστήματος αεραγωγών για αποδοτική ψύξη:  **σχ. 13** στη σελίδα 7

Τοποθέτηση του συστήματος αεραγωγών για αποδοτική θέρμανση:  **σχ. 14** στη σελίδα 8

Αρ.	Περιγραφή
1	Σύστημα αεραγωγών
2	Άνοιγμα για τον αέρα ανακύκλωσης
3	Σωλήνες αερισμού

8 Πριν από την πρώτη χρήση





Υποδειξη

Βεβαιωθείτε ότι το άνοιγμα εισόδου αέρα και τα στόμια αέρα είναι ελεύθερα από τυχόν εμπόδια. Όλα τα πλέγματα αερισμού πρέπει να διατηρούνται πάντοτε ελεύθερα, ώστε να διασφαλίζεται ότι το κλιματιστικό κάτω πάγκου μπορεί να λειτουργήσει με τη μέγιστη απόδοση.

Ρύθμιση του τηλεχειριστηρίου

1. Τοποθετήστε τις μπαταρίες (βλέπε Αντικατάσταση των μπαταριών του τηλεχειριστηρίου).
✓ Στην οθόνη εμφανίζονται όλα τα σύμβολα για 5 s.

- Πιέστε ταυτόχρονα τα πλήκτρα  και  μέσα σε αυτά τα 5 s.
- ✓ Στην οθόνη απεικονίζεται ο προεπιλεγμένος αριθμός μοντέλου.
- Πιέστε ταυτόχρονα τα πλήκτρα **+** και **-** μέσα σε 3 s, για να επιλέξετε τον αριθμό μοντέλου:
 - FreshWell: **02**
 - FreshJet: **07**
 - FreshLight: **11**
- ✓ Στην οθόνη εμφανίζονται όλα τα σύμβολα για 5 s. Στη συνέχεια, το τηλεχειριστήριο είναι έτοιμο για λειτουργία.

Ρύθμιση της ώρας

- Βεβαιωθείτε ότι το κλιματιστικό κάτω πάγκου είναι **ενεργοποιημένο** (Ενεργοποίηση του κλιματιστικού κάτω πάγκου ή ρύθμισή του σε λειτουργία αναμονής).
- Πιέστε και κρατήστε πατημένο το πλήκτρο  για 2 s.
- ✓ Η ένδειξη ώρας αναβοσβήνει.
- Χρησιμοποιήστε το πλήκτρο **+** ή **-**, για να ρυθμίσετε την τρέχουσα ώρα.



Υποδειξη Πιέστε το πλήκτρο **+** ή **-** περισσότερο από 2 s, για να αυξήσετε ή να μειώσετε την ώρα ταχύτερα.

- Πιέστε το πλήκτρο **SET**, για να επιβεβαιώσετε τη ρύθμιση ώρας.

9 Χειρισμός



Ο χειρισμός του κλιματιστικού κάτω πάγκου μπορεί να πραγματοποιηθεί με το τηλεχειριστήριο. Ακολουθήστε τις παρακάτω οδηγίες:



- > Ενεργοποίηση του κλιματιστικού κάτω πάγκου και ρύθμισή του σε λειτουργία αναμονής:







σχ. 15 στη σελίδα 8

- > Επιλογή της λειτουργίας κλιματισμού:

Λειτουργία κλιματισμού	Μήνυμα οθόνης	Περιγραφή
Αυτόματα	A	Το κλιματιστικό κάτω πάγκου ρυθμίζει τη θερμοκρασία εσωτερικού χώρου σύμφωνα με τη ρυθμισμένη θερμοκρασία, θερμαίνοντας ή ψύχοντας τον αέρα και ελέγχοντας την απαιτούμενη ταχύτητα ανεμιστήρα.
Ψύξη		Το κλιματιστικό κάτω πάγκου μειώνει τη θερμοκρασία εσωτερικού χώρου σύμφωνα με τη ρυθμισμένη θερμοκρασία και τις καθορισμένες ρυθμίσεις ανεμιστήρα.
Θέρμανση		Το κλιματιστικό κάτω πάγκου αυξάνει τη θερμοκρασία εσωτερικού χώρου σύμφωνα με τη ρυθμισμένη θερμοκρασία και τις καθορισμένες ρυθμίσεις ανεμιστήρα.

Λειτουργία κλιματισμού	Μήνυμα οθόνης	Περιγραφή
Ανακυκλοφορία αέρα		Ο ανεμιστήρας τίθεται σε λειτουργία, για να πραγματοποιηθεί κυκλοφορία του αέρα χωρίς θέρμανση ή ψύξη, με τις καθορισμένες ρυθμίσεις ανεμιστήρα.
Αφύγρανση		Το κλιματιστικό κάτω πάγκου ρυθμίζει τη θερμοκρασία εσωτερικού χώρου σύμφωνα με τη ρυθμισμένη θερμοκρασία, ψύχοντας τον αέρα και ελέγχοντας την απαιτούμενη ταχύτητα ανεμιστήρα. Επιπρόσθετα, το κλιματιστικό κάτω πάγκου αφαιρεί επίσης υγρασία από τον αέρα.
Λειτουργία ύπνου		Η ρυθμισμένη θερμοκρασία μεταβάλλεται κατά 1 °C μετά από 1 h και κατά 2 °C μετά από 2 h. Το κλιματιστικό κάτω πάγκου προσαρμόζει αυτόματα τη θερμοκρασία του εσωτερικού χώρου σε ένα κατάλληλο επίπεδο θερμοκρασίας ύπνου.

- > Χειροκίνητη ρύθμιση της ταχύτητας ανεμιστήρα, όταν χρησιμοποιείται η λειτουργία «Ψύξη» (❄️), «Θέρμανση» (🔥) ή «Ανακυκλοφορία αέρα» (🌀):

Μήνυμα οθόνης		Περιγραφή
Σύμβολο	Κωδικός	
	F1	Χαμηλή βαθμίδα ανεμιστήρα
	F2	Μεσαία βαθμίδα ανεμιστήρα
	F3	Υψηλή βαθμίδα ανεμιστήρα Δεν είναι διαθέσιμη στη λειτουργία «Ψύξη» (❄️).
		Αυτόματη λειτουργία ανεμιστήρα, διαθέσιμη μόνο στις λειτουργίες «Ψύξη» (❄️) και «Θέρμανση» (🔥).

- > Επιλογή της λειτουργίας κλιματισμού:

 σχ. 16 στη σελίδα 9

- > Χειροκίνητη ρύθμιση της ταχύτητας ανεμιστήρα:

 σχ. 17 στη σελίδα 9

- > Ρύθμιση θερμοκρασίας:

 σχ. 18 στη σελίδα 10

- > Ρύθμιση του χρονοδιακόπτη ενεργοποίησης:

 σχ. 19 στη σελίδα 10

- > Ρύθμιση του χρονοδιακόπτη απενεργοποίησης:

 σχ. 20 στη σελίδα 10

- > Ταυτόχρονη ρύθμιση του χρονοδιακόπτη ενεργοποίησης και απενεργοποίησης:

 σχ. 21 στη σελίδα 11

- > Ακύρωση των ρυθμίσεων χρονοδιακόπτη:



σχ. 22 στη σελίδα 11

- > Ενεργοποίηση της λειτουργίας ύπνου:



σχ. 23 στη σελίδα 12

10 Εγγύηση

Ισχύει η νόμιμη διάρκεια εγγύησης. Εάν το προϊόν παρουσιάζει ελαττώματα, παρακαλούμε να απευθυνθείτε στην αντιπροσωπεία του κατασκευαστή στη χώρα σας (βλέπε dometic.com/dealer) ή στο κατάστημα αγοράς.

Για τυχόν επισκευή ή αξίωση κάλυψης από την εγγύηση, παρακαλούμε να αποστείλετε επίσης τα παρακάτω έγγραφα μαζί με τη συσκευή:

- Ένα αντίγραφο της απόδειξης αγοράς με την ημερομηνία αγοράς
- Τον λόγο για την αξίωση κάλυψης από την εγγύηση ή μια περιγραφή του σφάλματος

Λάβετε υπόψη ότι τυχόν επισκευή από εσάς τον ίδιο ή μη επαγγελματική επισκευή ενδέχεται να έχει συνέπειες ασφαλείας καθώς και να αποτελέσει αιτία ακύρωσης της εγγύησης.

11 Απόρριψη



ΠΡΟΕΙΔΟΠΟΙΗΣΗ! Κίνδυνος πυρκαγιάς

- Το ψυκτικό μέσο είναι εξαιρετικά εύφλεκτο. Μην ανοίγετε ή προκαλείτε ζημιά στο κύκλωμα ψυκτικού μέσου.
- Η μόνωση της συσκευής περιέχει ένα μονωτικό αέριο (βλέπε ετικέτα τύπου). Μην προκαλείτε ζημιά στη μόνωση.



Ανακύκλωση προϊόντων με μη αντικαθιστώμενες μπαταρίες, επαναφορτιζόμενες μπαταρίες ή φωτεινές πηγές:

- Εάν το προϊόν περιέχει μη αντικαθιστώμενες μπαταρίες, επαναφορτιζόμενες μπαταρίες ή φωτεινές πηγές, δεν χρειάζεται να τις αφαιρέσετε πριν από την απόρριψή του.
- Εάν επιθυμείτε την τελική απόρριψη του προϊόντος, ζητήστε από το τοπικό κέντρο ανακύκλωσης ή έναν εξειδικευμένο αντιπρόσωπο λεπτομερείς πληροφορίες για τη σχετική διαδικασία σύμφωνα με τους ισχύοντες κανονισμούς διάθεσης απορριμμάτων.
- Το προϊόν μπορεί να απορριφθεί δωρεάν.



Ανακύκλωση των υλικών συσκευασίας: Εάν είναι εφικτό, απορρίψτε τα υλικά συσκευασίας στους αντίστοιχους κάδους ανακύκλωσης.

Lietuvių k.

1	Svarbios pastabos.....	215
2	Susiję dokumentai.....	215
3	Ant prietaiso esančių simbolių paaiškinimas.....	215
4	Saugos instrukcijos.....	216
5	Tikslinė grupė.....	218
6	Paskirtis.....	218
7	Montavimas.....	219
8	Prieš pirmąjį naudojimą.....	220
9	Eksploatavimas.....	221
10	Garantija.....	223
11	Utilizavimas.....	223

1 Svarbios pastabos

Atidžiai perskaitykite šią instrukciją ir sekite visas instrukcijas, nurodymus ir perspėjimus, pateiktus šiame gaminio vadove, ir griežtai jų laikykitės, kad užtikrintumėte, jog šis gaminys visada bus įrengtas, naudojamas ir prižiūrimas tinkamai. Ši instrukcija PRIVALO likti šalia šio gaminio.

Naudodamiesi šiuo gaminiu patvirtinate, kad atidžiai perskaitėte visas instrukcijas, nurodymus ir perspėjimus ir suprantate dokumente išdėstytas sąlygas bei sutinkate jų laikytis. Šį gaminį sutinkate naudoti tik pagal numatytąją paskirtį ir taip, kaip nurodo šioje gaminio instrukcijoje pateiktos instrukcijos, nurodymai ir perspėjimai, taip pat laikydamiesi taikomų teisių ir teisės aktų. Nesusipažinus su šioje instrukcijoje pateiktomis instrukcijomis ir perspėjimais ir jų nesilaikius galite susižaloti patys ir sužaloti kitus asmenis, pažeisti gaminį arba pridaryti žalos kitai netoliese esančiai nuosavybei. Ši gaminio instrukcija, taip pat ir instrukcijos, nurodymai, perspėjimai ir kiti susiję dokumentai, gali būti keičiami ir atnaujinami. Norėdami gauti naujausios informacijos apie gaminį, apsilankykite adresu documents.dometic.com.

2 Susiję dokumentai



Montavimo ir naudojimo vadovas pateiktas internete adresu qr.dometic.com/be5j9v.

3 Ant prietaiso esančių simbolių paaiškinimas



Įspėjimas! Lėtai deganti medžiaga.



Skaitykite techninės priežiūros vadovą.



Skaitykite techninės priežiūros vadovą.

4 Saugos instrukcijos

Bendroji sauga



ĮSPĖJIMAS! Elektros srovės pavojus

- Prietaiso montavimo, techninės priežiūros ir remonto darbus turi atlikti tik kvalifikuoti darbuotojai, kurie yra susipažinę su aušalu ir oro kondicionavimo sistemomis bei atitinkamais teisės aktais. Dėl remonto paslaugų kreipkitės į savo šalies techninės priežiūros centrą (žr. dometic.com/dealer).
- Jei prietaiso maitinimo kabelis pažeistas, kad būtų išvengta pavojaus saugai, maitinimo kabelį turi pakeisti gamintojas, techninės priežiūros atstovas arba panašią kvalifikaciją turintis asmuo.



ĮSPĖJIMAS! Gaisro pavojus

- Nenaudokite prietaiso šalia degių skysčių.
- Užtikrinkite, kad šalia oro išleidimo angos nebūtų laikomi ar montuojami degūs daiktai. Būti na palikti ne mažesnj kaip 50 cm atstumą.
- Kilus gaisrui nenuimkite prietaiso viršutinio dangčio. Vietoj jų naudokite patvirtintas gesinimo priemones. Gaisrui gesinti nenaudokite vandens.
- Aušalo grandinėje esantis aušalas yra labai degus, todėl įvykus nuotėkiui gali susikaupti degių dujų (jei prietaisas naudojamas mažoje patalpoje). Jei buvo pažeista aušalo grandinė: Atvirą liepsną ir potencialius degimo šaltinius laikykite atokiai nuo prietaiso. Gerai išvėdinkite patalpą. Išjunkite prietaisą.
- Prietaisas turi būti laikomas patalpoje, kurioje nėra nuolat veikiančių uždegimo šaltinių, pavyzdžiui, atviros liepsnos, veikiančio dujinio prietaiso arba veikiančio elektrinio šildytuvo.
- Aušalo nuotėkio paieškai ar aptikimui jokia būdu negali būti naudojami potencialūs užsiliepsnojimo šaltiniai. Negalima naudoti halogenido degiklio (arba bet kurio kito detektoriaus, naudojančio atvirą liepsną).

- Norėdami paspartinti atitirpinimo procesą ar išvalyti, nenaudokite kitų nei gamintojo rekomenduojamų priemonių.
- Neperdurkite ir nedeginkite prietaiso.
- Nepamirškite, aušalai gali neturėti kvapo.



ĮSPĖJIMAS! Sužalojimų rizika

- Nenaudokite prietaiso, jei jis pastebimai pažeistas.
- Šį prietaisą gali naudoti vaikai nuo 8 metų amžiaus ir fizinių, sensorinių arba psichikos sutrikimų turintys arba stokoiantys patirties ir žinių asmenys, jeigu jie yra prižiūrimi arba instruktuojami dėl šio prietaiso naudojimo saugiai ir suvokia jo keliamus pavojus.
- **Elektros prietaisai nėra žaislai.** Visada laikykite ir naudokite prietaisą mažiems vaikams ir silpniems asmenims nepasiekiamoje vietoje.
- Vaikams su šiuo prietaisu žaisti draudžiama.
- Vaikams draudžiama šį prietaisą valyti ir atlikti jo techninę priežiūrą be suaugusiųjų priežiūros.
- Prietaiso nekeiskite ir neperdarykite.
- **Nesiartinkite** prie oro išleidimo angų ir neikiškite į grindinį oro kondicionierių jokių pašalinių daiktų.
- Jokiomis aplinkybėmis neatidarykite ir nepažeiskite šaltnešio kontūro.
- Techninė priežiūra turi būti atliekama tik taip, kaip rekomenduoja įrangos gamintojas. Techninė priežiūra ir remontas, kuriam atlikti reikalinga kitų kvalifikuotų darbuotojų pagalba, atliekami prižiūrint asmeniui, kuris yra kompetentingas naudoti degiuosius aušalus.



PRANEŠIMAS! Žalos pavojus

- Jei prietaiso aušalo grandinėje atsiranda gedimų, sistemą turi patikrinti ir tinkamai suremontuoti specializuota įmonė. Aušalas niekada negali patekti į orą.
- Ant prietaiso nedėkite sunkių daiktų ir jo nespauskite.
- Nenaudokite grindinio oro kondicionieriaus šalia vandens.

Saugus prietaiso montavimas



ĮSPĖJIMAS! Sužalojimų rizika

- Prietaisą reikia įrengti saugiai, kad nenukristų.
- Kabelius tvirtinkite ir išdėstykite taip, kad už jų neužkliūtumėte ar jų nepažeistumėte.



PRANEŠIMAS! Žalos pavojus

- Įsitikinkite, kad duomenų plokštelėje nurodyta įtampa sutampa su jūsų maitinimo šaltinio įtampa.
- Kai tiesiate kabelius per sienas aštriais kraštais, naudokite kabelių kanalų.
- Nepalikite kabančių ar sulenktų kabelių šalia elektrai laidžių medžiagų.
- Kabelių netraukite.

Saugus prietaiso naudojimas



ĮSPĖJIMAS! Elektros srovės pavojus

Dirbdami su prietaisu visada atjunkite maitinimo šaltinį.



PERSPĖJIMAS! Sužalojimų rizika

Prietaisui veikiant jo nelieskite. Prietaise yra galinčių sužeisti karštų ir šaltų komponentų, judančių dalių ir elektrinių elementų.



PRANEŠIMAS! Žalos pavojus

Venkite stiprios vibracijos. Prietaisas tinkamai neveiks, jei bus veikiamas stiprios vibracijos.

5 Tikslinė grupė



Prietaiso mechaninius darbus, elektros instaliaciją ir nustatymą turi atlikti kvalifikuotas technikas, turintis automobilinės ir buitinės elektros įrangos montavimo ir eksploataavimo praktinių įgūdžių bei žinių ir baigęs saugos mokymo kursą apie tai, kaip atpažinti darbe kylančius pavojus ir nuo jų apsisaugoti. Be to, šis asmuo turi būti susipažinęs su šalyje, kurioje montuojama ir (arba) naudojama įranga, taikomomis taisyklėmis ir dalyvavęs saugos mokymuose, kad galėtų nustatyti ir išvengti susijusių pavojų.

6 Paskirtis

Grindinis oro kondicionierius skirtas montuoti mobiliuosiuose nameliuose, priekabiniuose nameliuose ir kitose transporto priemonėse su gyvenamosiomis patalpomis.

Grindinis oro kondicionierius **netinka**:

- Namams ir butams
- Sunkvežimiams ir keleivinėms transporto priemonėms
- Statybinėms, žemės ūkio mašinoms ar panašiai įrangai
- Laivams ir kruizinėms laivams
- Traukiniams ir lėktuvams

Šis gaminį galima naudoti tik pagal numatytą paskirtį ir vadovaujantis šiomis instrukcijomis.

Šiame vadove pateikiama informacija, reikalinga tinkamam gaminio įrengimui ir (arba) naudojimui. Dėl prasto įrengimo ir (arba) netinkamo naudojimo būdo ar techninės priežiūros gaminys gali netinkamai veikti ir sugesti.

Gamintojas neprisiims atsakomybės už patirtus sužeidimus ar žalą gaminiui, atsiradusią dėl šių priežasčių:

- Neteisingo surinkimo ar prijungimo, įskaitant perteklinę įtampą
- Netinkamos techninės priežiūros arba jeigu buvo naudotos neoriginalios, gamintojo nepateiktos atsarginės dalys
- Gaminio pakeitimai be aiškaus gamintojo leidimo
- Naudojimas kitais tikslais, nei nurodyta šiame vadove

„Dometic“ pasilieka teisę keisti gaminio išvaizdą ir specifikacijas.

7 Montavimas



PAVOJUS! Elektros srovės pavojus

Dirbdami su grindiniu oro kondicionieriumi atjunkite visus maitinimo šaltinius.

Grandinio oro kondicionieriaus gabenimas

- > Grandinį oro kondicionierių gabenkite kaip parodyta:

 pav. 1 puslapyje 1

Grandinio oro kondicionieriaus montavimas

1. Angų pasižymėjimas:

 pav. 2 puslapyje 1

2. Angų pjovimas:

 pav. 3 puslapyje 2

3. Montavimo laikiklių pasižymėjimas:

 pav. 4 puslapyje 2

4. Tvirtinimo laikiklių ir diržų montavimas:

 pav. 5 puslapyje 3

5. Kampinių dalių montavimas:

 pav. 6 puslapyje 4

6. Išorinių tinklų montavimas:

 pav. 7 puslapyje 4

7. Imtuvo montavimas (pasirinktinai):

 pav. 8 puslapyje 5

 pav. 9 puslapyje 5

8. Temperatūros jutiklio montavimas:

 pav. 10 puslapyje 6

9. Prijungimo kabelių tiesimas:



PAVOJUS! Elektros srovės pavojus

Įsitikinkite, kad į elektrines dalis netiekiami įtampa, prieš dirbdami su jomis.



Pastaba Reikalingas kabelio skerspjūvis:

- Ilgis < 7,5 m: 1,5 mm²
- Ilgis > 7,5 m: 2,5 mm²

pav. 11 puslapyje 6

Nr.	Aprašymas
1	Imtuvo lizdas
2	230 V~ kabelis, skirtas 230 V~ lizdui
3	Patalpos temperatūros jutiklis

10. Naudodami greitąsias jungtis, prijunkite grindinį oro kondicionierių prie maitinimo šaltinio.

pav. 12 puslapyje 6

11. Oro kanalų montavimas:

Oro kanalų įtaisyimas efektyviam vėsinimui:  pav. 13 puslapyje 7

Oro kanalų įtaisyimas efektyviam šildymui:  pav. 14 puslapyje 8

Nr.	Aprašymas
1	Oro kanalai
2	Recirkuliuojamo oro anga
3	Ventiliacijos vamzdžiai



8 Prieš pirmąjį naudojimą



Pastaba

Įsitikinkite, kad oro įleidimo anga ir oro purkštukai yra laisvi. Visos ventiliacijos grotelės visada turi būti laisvos, kad grindinis oro kondicionierius galėtų veikti maksimaliu pajėgumu.

Nuotolinio valdymo pulto nustatymas

1. Įdėkite baterijas (žr. Nuotolinio valdymo pulto baterijų keitimą).
- ✓ Ekrane 5 s bus rodomi visi simboliai.
2. Per šias 5 s vienu metu paspauskite mygtukus  ir .
- ✓ Ekrane rodomas numatytasis modelio numeris.

- Norėdami pasirinkti modelio numerį, per 3 s vienu metu paspauskite mygtukus **+** ir **-**.
 - „FreshWell“: **02**
 - „FreshJet“: **07**
 - „FreshLight“: **11**
- ✓ Ekrane 5 s bus rodomi visi simboliai. Po to nuotolinio valdymo pultas paruoštas darbui.

Laiko nustatymas

- Įsitikinkite, kad grindinis oro kondicionierius **įjungtas** (Grindinio oro kondicionieriaus įjungimas ir perjungimas į budėjimo veikseną).
- Paspauskite ir 2 s palaikykite nuspaudę mygtuką .
- ✓ Mirksi laiko rodyklės.
- Mygtuku **+** arba **-** nustatykite esamą laiką.



Pastaba Paspauskite mygtuką **+** arba **-** ilgiau nei 2 s, kad greičiau padidintumėte arba sumažintumėte laiką.

- Paspauskite mygtuką **SET**, kad patvirtintumėte nustatymą.

9 Eksploatavimas

Po suolu montuojamą oro kondicionierių galima valdyti nuotolinio valdymo pulteliu.



Atlikite veiksmus, kaip parodyta toliau.



- > Grindinio oro kondicionieriaus įjungimas ir perjungimas į budėjimo veikseną:







pav. 15 puslapyje 8

- > Oro kondicionavimo režimo pasirinkimas:

Oro kondicionavimo režimas	Pranešimas ekrane	Aprašymas
Automatinis	A	Po suolu montuojamas oro kondicionierius reguliuoja vidaus temperatūrą iki nustatytos temperatūros šildydamas arba vėsinydamas ir valdydamas reikiamą ventiliatoriaus greitį.
Vėsinimas		Grindinis oro kondicionierius sumažina vidaus temperatūrą iki sukonfigūruotos temperatūros su nurodytais ventiliatoriaus nustatymais.
Šildymas		Grindinis oro kondicionierius padidina vidaus temperatūrą iki sukonfigūruotos temperatūros su nurodytais ventiliatoriaus nustatymais.
Cirkuliuojantis oras		Ventiliatorius priverčia orą cirkuliuoti nešildydamas ir nevėsinydamas su sukonfigūruotos ventiliatoriaus nustatymais.

Oro kondicionavimo režimas	Pranešimas ekrane	Aprašymas
Oro sausinimas		Grindinis oro kondicionierius reguliuoja vidaus temperatūrą iki nustatytos temperatūros vėsindamas ir valdydamas reikiamą ventiliatoriaus greitį. Be to, po suolu montuojamas oro kondicionierius pašalina iš oro drėgmę.
Miegas		Nustatytą temperatūrą pakeičia 1 °C po 1 h ir 2 °C po 2 h. Grindinis oro kondicionierius automatiškai pakoreguoja patalpos temperatūrą iki tinkamos miegoti temperatūros.

- > Ventiliatoriaus greičio nustatymas rankiniu būdu naudojant režimą „Vėsinimas“ (*), „Šildymas“ (::) arba „Cirkuliuojantis oras“ (⊗):

Pranešimas ekrane		Aprašymas
Simbolis	Kodas	
	F1	Žemas ventiliatoriaus lygis
	F2	Vidutinis ventiliatoriaus lygis
	F3	Aukštas ventiliatoriaus lygis Negalimas režimu „Vėsinimas“ (*).
	A	Automatinis ventiliatoriaus režimas, galimas tik „Vėsinimo“ (*) ir „Šildymo“ (::) režimais.

- > Oro kondicionavimo režimo pasirinkimas:

 pav. 16 puslapyje 9

- > Ventiliatoriaus greičio nustatymas rankiniu būdu:

 pav. 17 puslapyje 9

- > Temperatūros nustatymas:

 pav. 18 puslapyje 10

- > Įjungimo laikmačio nustatymas:

 pav. 19 puslapyje 10

- > Išjungimo laikmačio nustatymas:

 pav. 20 puslapyje 10

- > Įjungimo ir išjungimo laikmačio nustatymas vienu metu:

 pav. 21 puslapyje 11

- > Laikmačio nustatymų atšaukimas:

 pav. 22 puslapyje 11

- > Miego funkcijos aktyvinimas:

 pav. 23 puslapyje 12

10 Garantija

Taikomas įstatymų nustatytas garantinis laikotarpis. Jei gaminys pažeistas, susisiekite su jūsų šalyje veikiančiu gamintojo filialu (žr. dometic.com/dealer) arba prekiautoju.

Jei reikalingas remontas ir garantinis aptarnavimas, pristatydami prietaisą pateikite šiuos dokumentus:

- Kvito kopiją su nurodyta pirkimo data
- Pretenzijos priešastį arba gedimo aprašymą

Atminkite, kad savarankiškas arba neprofesionalus remontas gali turėti pasekmių saugai ir anuluoti garantiją.

11 Utilizavimas



ĮSPĖJIMAS! Gaisro pavojus

- Šaltnešis yra labai degus. Neatidarykite ir nepažeiskite šaltnešio kontūro.
- Prietaiso izoliacijoje yra izoliuojančios dujos (žr. duomenų plokštelę). Nepažeiskite izoliacijos.



Gaminių, kurių sudėtyje yra nekeičiami akumulatoriai, įkraunami akumulatoriai ir šviesos šaltiniai, perdirbimas:

- Jei gaminio sudėtyje yra nekeičiamų akumuliatorių, įkraunamų akumuliatorių ar šviesos šaltinių, prieš utilizuojant jų išimti nereikia.
- Jei norite utilizuoti gaminį, kreipkitės į vietinį perdirbimo centrą arba specializuotą prekybos atstovą, kuris nurodys, kaip tai padaryti pagal galiojančias atliekų šalinimo taisykles.
- Produktą galima utilizuoti nemokamai.



Pakavimo medžiagos perdirbimas. Jei įmanoma, pakavimo medžiagą sudėkite į atitinkamas perdirbimo šiukšliniades.

Latviešu

1	Svarīgas piezīmes.....	224
2	Saistītā dokumentācija.....	224
3	Ierīces simbolu skaidrojumi.....	224
4	Drošības norādes.....	225
5	Mērķauditorija.....	227
6	Paredzētais izmantošanas mērķis.....	227
7	Uzstādīšana.....	228
8	Pirms pirmās lietošanas reizes.....	229
9	Lietošana.....	230
10	Garantija.....	232
11	Atkritumu pārstrāde.....	232

1 Svarīgas piezīmes

Lūdzam rūpīgi izlasīt un ņemt vērā visus produkta rokasgrāmatā iekļautos norādījumus, vadlīnijas un brīdinājumus, lai nodrošinātu, ka jūs šo produktu vienmēr uzstādāt, lietojat un apkopjat atbilstoši. Šie norādījumi ir OBLIGĀTI jāsaģlabā kopā ar šo produktu.

Lietojot šo produktu, jūs apstiprināt, ka esat rūpīgi izlasījuši visus norādījumus, vadlīnijas un brīdinājumus, un jūs saprotat un piekrītat ievērot šeit izklāstītos noteikumus un nosacījumus. Jūs piekrītat lietot šo produktu tikai tā paredzētajam mērķim un lietojumam saskaņā ar norādījumiem, vadlīnijām un brīdinājumiem, kas izklāstīti šī produkta rokasgrāmatā, kā arī ievērojot visus piemērojamos normatīvos aktus. Šeit izklāstīto norādījumu un brīdinājumu neizlasīšana un neievērošana var izraisīt traumas sev un citiem, vai radīt bojājumus pašam produktam vai apkārt esošam īpašumam. Informācija šajā produkta rokasgrāmatā, tajā skaitā norādījumi, vadlīnijas, brīdinājumi un saistītā dokumentācija, var tikt mainīta un papildināta. Lai iegūtu jaunāko informāciju par produktu, apmeklējiet vietni documents.dometic.com.

2 Saistītā dokumentācija



Pilna lietošanas rokasgrāmatā ir pieejama tiešsaistē vietnē qr.dometic.com/be5j9V.

3 Ierīces simbolu skaidrojumi



Brīdinājums! Materiāls ar zemu degšanas ātrumu.



Skatiet lietošanas rokasgrāmatu.



Skatiet servisa rokasgrāmatu.

4 Drošības norādes

Vispārīga drošība



BRĪDINĀJUMS! Nāvējoša elektrošoka risks

- Ierīces uzstādīšanu, apkopi un remontu atļauts veikt tikai kvalificētiem speciālistiem, kuri pārzina ar aukstumaģentiem un kondicionēšanas sistēmām saistītos riskus, kā arī spēkā esošos noteikumus. Lai veiktu remontu, sazinieties ar vietējo servisa centru (skatīt dome tic.com/dealer).
- Ja ierīces elektrības vads ir bojāts, to atļauts mainīt ražotājam, servisa pārstāvim vai līdzvērtīgai kvalificētai personai, lai izvairītos no drošības apdraudējuma.



BRĪDINĀJUMS! Ugunsdrošības apdraudējums

- Nelietojiet ierīci uzliesmojošu šķidrumu tuvumā.
- Nodrošiniet, lai gaisa izplūdes atveru tuvumā neatrastos un nebūtu uzstādīti uzliesmojoši priekšmeti. Ir jāievēro vismaz 50 cm attālums.
- Ugunsgrēka gadījumā neatveriet ierīces augšējo pārsegu. Tā vietā izmantojiet apstiprinātus ugunsdzēsšanas līdzekļus. Uguns dzēšanai neizmantojiet ūdeni.
- Aukstumaģenta sistēmā esošais aukstumaģents ir ļoti viegli uzliesmojošs, tāpēc noplūdes gadījumā iespējama uzliesmojošu gāzu uzkrāšanās, ja ierīce atrodas mazā telpā. Ja ir bojāta aukstumaģenta sistēma: nodrošiniet, ka ierīces tuvumā nav atklātas liesmas vai potenciālu aizdegšanās avotu; labi izvēdiniet telpu; izslēdziet ierīci;
- Neuzglabājiet ierīci telpā, kurā atrodas pastāvīgi aktīvi aizdegšanās avoti, piemēram, atklātas liesmas, ieslēgta gāzes iekārta vai ieslēgts elektriskais sildītājs.
- Nekādā gadījumā aukstumaģenta noplūdes noteikšanai neizmantojiet potenciālus aizdegšanās avotus. Neizmantojiet halogēnīdu lampas (vai jebkādus citus detektorus, kas darbojas ar atklātu liesmu).

- Neizmantojiet atkausēšanas procesa paātrināšanai vai tīrīšanai tādas metodes, kuras ražotājs nav paredzējis šādam nolūkam.
- Necaurduriēt un nededziniet ierīci.
- Ņemiet vērā, ka aukstumaģenti var būt bez smaržas.



BRĪDINĀJUMS! Traumu risks

- Nelietojiet ierīci, ja tai ir redzami bojājumi.
- Bērni, kas sasnieguši 8 gadu vecumu, un personas ar ierobežotām fiziskām, uztveres vai garīgām spējām vai bez pieredzes un zināšanām šo ierīci drīkst lietot tikai tad, ja šādas personas tiek uzraudzītas vai ir saņēmušas norādījumus par ierīces drošu lietošanu, un ir izpratušas iespējamos riskus.
- **Elektroierīces nav rotaļlietas!** Vienmēr glabājiet un izmantojiet ierīci maziem bērniem vai nespējīgām personām nepieejamā vietā.
- Neļaujiet bērniem rotaļāties ar ierīci.
- Bērni drīkst tīrīt ierīci un veikt tās apkopi tikai pieaugušo uzraudzībā.
- Neveiciet izmaiņas ierīces konstrukcijā un nepārveidojiet to.
- **Nesniedzieties** zem krēsla uzstādāmā gaisa kondicionētāja gaisa izplūdes atverēs, kā arī neievietojiet tur svešķermeņus.
- Nekādā gadījumā neatveriet vai nebojājiet aukstumaģenta sistēmu.
- Apkopi drīkst veikt tikai saskaņā ar aprīkojuma ražotāja ieteiktajiem norādījumiem. Apkopi un remontu, kam nepieciešama citu kvalificētu darbinieku palīdzība, drīkst veikt tikai tādas personas uzraudzībā, kas ir kompetenta darbā ar uzliesmojošiem aukstumaģentiem.



ŅEMDIET VĒRĀ! Bojājumu risks

- Ja aukstumaģenta sistēmā rodas bojājumi, tās pārbaudi un remontu nepieciešams veikt specializētā uzņēmumā. Aukstumaģentu nekādā gadījumā nedrīkst izlaist atmosfērā.
- Nenovietojiet uz ierīces smagus priekšmetus, un nenoslogojiet to jebkādā citā veidā.
- Nepakļaujiet zem krēsla uzstādāmo gaisa kondicionētāju ūdenim.

Uzstādiet ierīci droši



BRĪDINĀJUMS! Traumu risks

- Ierīce ir jāuzstāda droši, lai tā nevarētu nokrist.
- Pievienojiet un novietojiet vadus tā, lai aiz tiem nevarētu paklupt un nevarētu tos sabojāt.



ŅEMĪET VĒRĀ! Bojājumu risks

- Pārliecinieties, ka uz datu plāksnītes norādītais elektroenerģijas avota spriegums atbilst barošanas avota sprieguma specifikācijai.
- Vadu izvilkšanai cauri sienām ar asām malām izmantojiet kabeļu kanālus.
- Nenovietojiet nenostiprinātus vai saliektus vadus elektrību vadošu materiālu tuvumā.
- Nevelciet aiz vadiem.

Droša ierīces lietošana



BRĪDINĀJUMS! Nāvējoša elektrošoka risks

Veicot darbu pie ierīces, vienmēr atvienojiet barošanas avotu.



ESIET PIESARDZĪGI! Traumu risks

Nepieskarieties ierīcei, kad tā darbojas. Ierīcē ir karstas un aukstas detaļas, kustīgas daļas un elektriski elementi, kas var radīt traumas.



ŅEMĪET VĒRĀ! Bojājumu risks

Izvairieties no spēcīgām vibrācijām. Spēcīgu vibrāciju ietekmē ierīce nedarbosies pareizi.

5 Mērķauditorija



Mehānisko un elektrisko uzstādīšanu un konfigurāciju drīkst veikt tikai kvalificēts tehniķis, kuram ir pārbaudītas prasmes un zināšanas par automobiļu un mājāsaimniecības aprīkojuma, un elektroinstalāciju uzbūvi un lietošanu, kurš pārzina spēkā esošos noteikumus attiecīgajā valstī, kurā šī ierīce tiek uzstādīta vai lietota, un kurš ir apguvis drošības instruktažu iespējamo risku noteikšanai un novēršanai.

6 Paredzētais izmantošanas mērķis

Zem krēsla uzstādāmais gaisa kondicionētājs ir paredzēts lietošanai tikai kemperos, treilermājās un citos transportlīdzekļos ar apdzīvojamiem nodalījumiem.

Zem krēsla uzstādāmais gaisa kondicionētājs **nav** piemērots tālāk norādītajiem mērķiem.

- Mājām un dzīvokļiem
- Kravas automobiļiem un pasažieru transportlīdzekļiem
- Būvniecības, lauksaimniecības vai līdzīgai tehnikai
- Laivām un kruīza kuģiem
- Vīlcieniem un lidmašīnām

Šis produkts ir piemērots tikai paredzētajam mērķim un lietojumam saskaņā ar šo instrukciju.

Šajā rokasgrāmatā ir sniegta informācija, kas nepieciešama pareizai produkta uzstādīšanai un/vai lietošanai. Nekvalitatīva uzstādīšana un/vai nepareiza lietošana vai apkope izraisīs neatbilstošu darbību un iespējamus bojājumus.

Ražotājs neuzņemas atbildību par savainojumiem vai produkta bojājumiem, kas radušies šādu iemeslu dēļ:

- nepareiza montāža vai pievienošana, tostarp pārmērīgs spriegums;
- nepareiza apkope vai tādu neoriģinālo rezerves daļu, kuras nav piegādājis ražotājs, lietošana;
- produkta modifikācijas, kuras ražotājs nav nepārprotami apstiprinājis;
- lietošana citiem mērķiem, kas nav aprakstīti šajā rokasgrāmatā.

Dometic patur tiesības mainīt produkta ārējo izskatu un specifikācijas.

7 Uzstādīšana



BĪSTAMI! Nāvējoša elektrošoka risks

Veicot darbu pie zem krēsla uzstādāmā gaisa kondicionētāja, atvienojiet visus barošanas avotus.

Zem krēsla uzstādāmā gaisa kondicionētāja transportēšana

- > Transportējiet zem krēsla uzstādāmo gaisa kondicionētāju, ievērojot norādes:

 att. 1 lpp. 1

Zem krēsla uzstādāmā gaisa kondicionētāja montāža

1. Atveru atzīmēšana:

 att. 2 lpp. 1

2. Atveru izgriešana:

 att. 3 lpp. 2

3. Montāžas kronšteinu atzīmēšana:

 att. 4 lpp. 2

4. Stiprināšanas kronšteinu un siksnu uzstādīšana:

 att. 5 lpp. 3

5. Montāžas leņķu uzstādīšana:

 att. 6 lpp. 4

6. Ārējo režģu uzstādīšana:

 att. 7 lpp. 4

7. Uztvērēja uzstādīšana (izvēles aprīkojums):

 att. 8 lpp. 5

 att. 9 lpp. 5

8. Temperatūras sensora uzstādīšana:

 att. 10 lpp. 6

9. Savienojuma vadu izvietošana:



BĪSTAMI! Nāvējoša elektrošoka risks

Pirms jebkādu darbu veikšanas ar elektriski darbināmiem mezgliem pārliecinieties, ka tiem netiek pievadīts spriegums.



Piezīme Nepieciešamais vada šķērsgriezums

- Garums < 7.5 m: 1,5 mm²
- Garums > 7.5 m: 2,5 mm²

att. 11 lpp. 6

Nr.	Apraksts
1	Uztvērēja kontaktligzda
2	230 V~ vads 230 V~ kontaktligzdai
3	Telpas temperatūras sensors

10. Pievienojiet zem krēsla uzstādāmo gaisa kondicionētāju barošanas avotam, izmantojot ātros savienotājus.

att. 12 lpp. 6

11. Gaisa kanālu uzstādīšana:

Gaisa kanālu izvietojums efektīvai dzesēšanai:  att. 13 lpp. 7

Gaisa kanālu izvietojums efektīvai sildīšanai:  att. 14 lpp. 8

Nr.	Apraksts
1	Gaisa kanāli
2	Gaisa recirkulācijas atvere
3	Ventilācijas caurules



8 Pirms pirmās lietošanas reizes



Piezīme

Nodrošiniet, ka gaisa ieplūdes atvere un gaisa izkļiedes atveres nav nosprostotas. Neaizsedziet nevienu ventilācijas režģi, lai nodrošinātu, ka zem krēsla uzstādāmais gaisa kondicionētājs spēj darboties ar maksimālo jaudu.

Tālvadības pults iestatīšana

1. Ievietojiet baterijas (skatiet Tālvadības pults bateriju nomaiņu).
- ✓ Ekrānā 5 s parādās visi simboli.
2. Šo 5 s laikā vienlaicīgi nospiediet  un  pogas.
- ✓ Ekrānā parādās noklusējuma modeļa numurs.

3. 3 s laikā vienlaicīgi nospiediet **+** un **-** pogas, lai atlasītu modeļa numuru.

- FreshWell: **02**
- FreshJet: **07**
- FreshLight: **11**

✓ Ekrānā 5 s parādās visi simboli. Tālvadības pults ir gatava darbam.

Pulksteņa iestatīšana

1. Pārliecinieties, ka zem krēsla uzstādāmais gaisa kondicionētājs ir **ieslēgts** (Zem krēsla uzstādāmā gaisa kondicionētājs ieslēgšana vai pārslēgšana gaidstāves režīmā).
 2. Nospiediet un turiet  pogu 2 s.
- ✓ Pulkstenis ekrānā mirgo.
3. Izmantojiet **+** vai **-** pogas, lai iestatītu pareizu laiku.



Piezīme Nospiediet un turiet **+** vai **-** pogu ilgāk par 2 s, lai paātrinātu regulēšanas procesu.

4. Nospiediet **SET** pogu, lai apstiprinātu pulksteņa laiku.

9 Lietošana

Zem krēsla uzstādāmo gaisa kondicionētāju iespējams vadīt ar tālvadības pulti.

Rikojieties šādi:



- > Zem krēsla uzstādāmā gaisa kondicionētāja ieslēgšana un pārslēgšana gaidstāves režīmā:







att. 15 lpp. 8

- > Gaisa kondicionēšanas režīma izvēle:

Gaisa kondicionēšanas režīms	Ekrāna paziņojums	Apraksts
Automātisks	A	Zem krēsla uzstādāmais gaisa kondicionētājs nodrošina iestatīto salona temperatūru sildot vai dzesējot un, regulējot nepieciešamo ventilatora intensitāti.
Dzesēšana	❄️	Zem krēsla uzstādāmais gaisa kondicionētājs samazina salona temperatūru līdz iestatītajai temperatūrai ar konfigurētajiem ventilatora iestatījumiem.
Sildīšana	☀️	Zem krēsla uzstādāmais gaisa kondicionētājs palielina salona temperatūru līdz iestatītajai temperatūrai ar konfigurētajiem ventilatora iestatījumiem.
Gaisa cirkulācija	🌀	Ventilators darbojas, lai cirkulētu gaisu bez sildīšanas vai dzesēšanas ar konfigurētajiem ventilatora iestatījumiem.

Gaisa kondicionēšanas režīms	Ekrāna paziņojums	Apraksts
Sausināšana		Zem krēsla uzstādāmais gaisa kondicionētājs nodrošina iestatīto salona temperatūru dzesējot un, regulējot nepieciešamo ventilatora intensitāti. Turklāt zem krēsla uzstādāmais gaisa kondicionētājs sausina gaisu.
Miegs		Iestatītā temperatūra tiek izmainīta par 1 °C pēc 1 h un par 2 °C pēc 2 h. Zem krēsla uzstādāmais gaisa kondicionētājs automātiski pielāgo temperatūru telpā, lai tā būtu piemērota gulēšanai.

- > Manuāla ventilatora intensitātes iestatīšana, izmantojot režīmus “Dzesēšana” (❄️), “Sildīšana” (🔥) vai “Gaisa cirkulācija” (🌀):

Ekrāna paziņojums		Apraksts
Simbols	Kods	
	F1	Zema ventilatora intensitāte
	F2	Vidēja ventilatora intensitāte
	F3	Augsta ventilatora intensitāte Nav pieejama režīmā “Dzesēšana” (❄️).
	A	Automātiskais ventilatora režīms, pieejams tikai režīmos “Dzesēšana” (❄️) un “Sildīšana” (🔥).

- > Gaisa kondicionēšanas režīma izvēle:

 **att. 16 lpp. 9**

- > Manuāla ventilatora intensitātes iestatīšana:

 **att. 17 lpp. 9**

- > Temperatūras iestatīšana:

 **att. 18 lpp. 10**

- > Ieslēgšanās taimera iestatīšana:

 **att. 19 lpp. 10**

- > Izslēgšanās taimera iestatīšana:

 **att. 20 lpp. 10**

- > Ieslēgšanās un izslēgšanās taimera iestatīšana vienlaicīgi:

 **att. 21 lpp. 11**

- > Taimera iestatījumu atcelšana:

 **att. 22 lpp. 11**

- > Miega funkcijas aktivizēšana:

 **att. 23 lpp. 12**

10 Garantija

Ir spēkā likumā noteiktais garantijas periods. Produkta bojājumu gadījumā sazinieties ar ražotāja filiāli savā valstī (skatiet dometic.com/dealer) vai tirgotāju.

Nosūtot ierīci remontam garantijas ietvaros, pievienojiet šādus dokumentus:

- čeka kopiju, kurā norādīts iegādes datums;
- pretenzijas iesniegšanas iemeslu vai bojājuma aprakstu.

Nemiet vērā, ka pašrocīgi vai neprofesionāli veikts remonts var radīt drošības riskus, un garantija var tikt anulēta.

11 Atkritumu pārstrāde



BRĪDINĀJUMS! Ugunsdrošības apdraudējums

- Aukstumaģents ir ļoti viegli uzliesmojošs. Neatveriet un nebojāiet aukstumaģenta cirkulācijas sistēmu.
- Ierīces izolācijas sastāvā ir izolācijas gāze (skatiet datu plāksnīti). Nebojāiet izolāciju.



Produktu pārstrāde, kuri satur iebūvētus akumulatorus, atkārtoti uzlādējamus akumulatorus vai gaismas avotus.

- Ja produktam ir iebūvēts akumulators, atkārtoti uzlādējams akumulators vai gaismas avots, to pirms utilizācijas nav nepieciešams demontēt.
- Ja vēlaties utilizēt nolietoto produktu, sazinieties ar vietējo atkritumu šķirošanas centru vai specializēto izplatītāju, lai noskaidrotu, kā to pareizi izdarīt saskaņā ar spēkā esošajiem atkritumu apsaimniekošanas noteikumiem.
- Produktu iespējams utilizēt bez maksas.



Iepakojuma materiālu pārstrāde Ja iespējams, iepakojuma materiālus izmetiet atbilstošos atkritumu šķirošanas konteineros.



dometic.com

**YOUR LOCAL
DEALER**

dometic.com/dealer

**YOUR LOCAL
SUPPORT**

dometic.com/contact

**YOUR LOCAL
SALES OFFICE**

dometic.com/sales-offices
