

↔ DOMETIC

MOBILE COOLING

CFX3



CFX325, CFX335, CFX345, CFX355,
CFX355IM, CFX375DZ, CFX395DZ,
CFX3100

EN	Compressor Cooler Short operating manual	13
DE	Kompressor-Kühlbox Kurzbedienungsanleitung	19
FR	Glacière à compression Guide rapide	25
ES	Nevera por compresor Guía rápida	31
PT	Geleira com compressor Manual do utilizador resumido	37
IT	Frigorifero a compressore Manuale dell'utente breve	43
NL	Compressorkoelbox Korte gebruikershandleiding	49
DA	Kompressor-køleboks Lynvejledning	55
SV	Kylbox med kompressor Kortfattad användarhandbok	61
NO	Kjøleboks med kompressor Hurtigveiledning	67
FI	Kompressorikyylmälaatikko Pikaopas	73
PL	Przenośna lodówka kompresorowa Krótka instrukcja obsługi	79
SK	Chladiaci box s kompresorom Stručný návod	85
CS	Kompressorový chladič box Stručný návod	91
HU	Kompresszor hűtőláda Rövid használati útmutató	97
HR	Kompresorski hladnjak Kratke upute za rukovanje	103
TR	Kompresör Soğutucu Kısa Kullanım Kılavuzu	109
SL	Kompresorska hladilna torba Kratek priročnik za uporabo	115
RO	Unitate de răcire cu compresor Manual scurt de utilizare	120
BG	Компресорна хладилна чанта Кратко ръководство за работа	126
ET	Kompressoriga jahutusseade Lühike kasutusjuhend	132
EL	Ψυγείο με συμπιεστή Συνοπτικό εγχειρίδιο χρήσης	137
LT	Kompressorinis aušintuvas Trumpas naudojimo vadovas	143
LV	Dzesēšanas ierīce ar kompresoru Īsā uzstādīšanas un lietošanas rokasgrāmata	149

© 2023 Dometic Group. The visual appearance of the contents of this manual is protected by copyright and design law. The underlying technical design and the products contained herein may be protected by design, patent or be patent pending. The trademarks mentioned in this manual belong to Dometic Sweden AB. All rights are reserved.

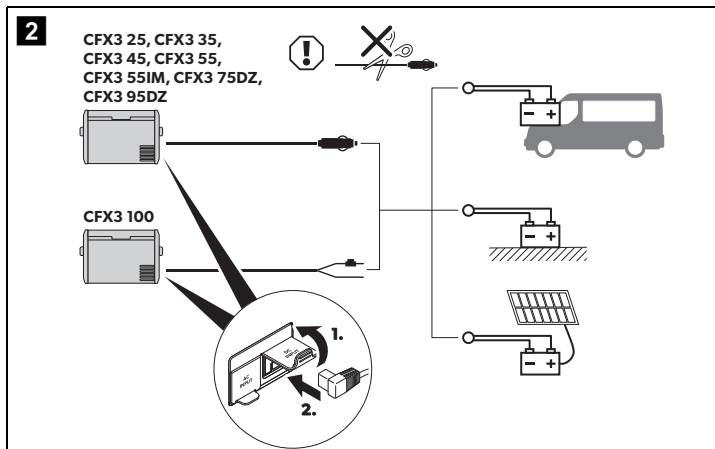
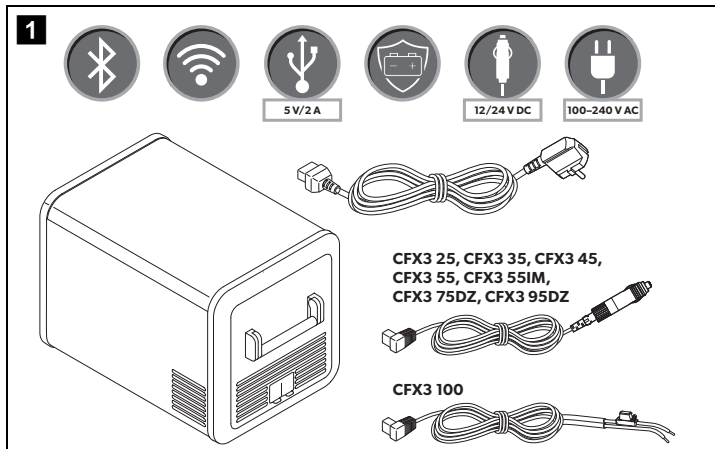

3

CFX3 100

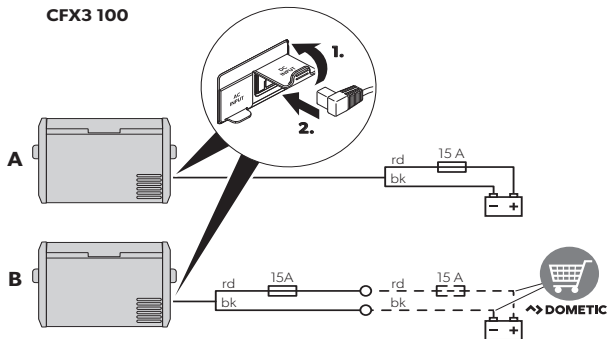

EN	DE	FR	ES	PT	IT	NL	DA	SV	
bk	Black	Schwarz	Noir	Negro	Preto	Nero	Zwart	Sort	Svart
rd	Red	Rot	Rouge	Rojo	Vermelho	Rosso	Rood	Rød	Röd

NO	FI	PL	SK	CS	HU	HR	
bk	Svart	Musta	Czarny	Čierna	Černá	Fekete	Crna
rd	Rød	Punainen	Czerwony	Červená	Červená	Piros	Crvena

TR	SL	RO	BG	ET	EL	LT	LV	AR	
bk	Siyah	Črna	Negru	Черна	Must	Μαύρο	Juoda	Melna	أسود
rd	Kırmızı	Rdeča	Roșu	Червена	Punane	Kókkivo	Raudona	Sarkana	أحمر

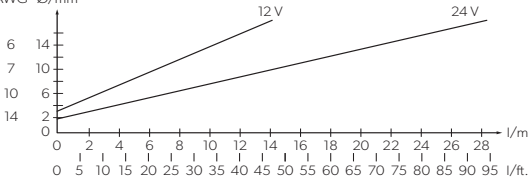
AWG \varnothing /mm²

4

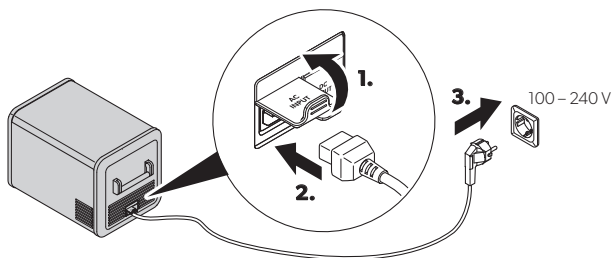

5

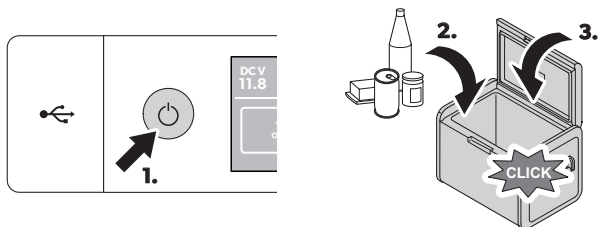

6

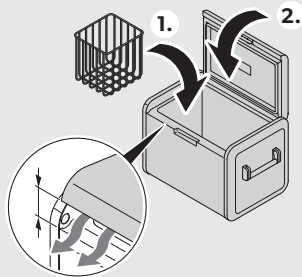
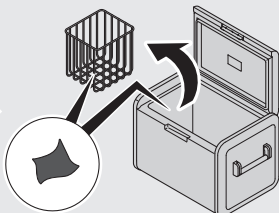
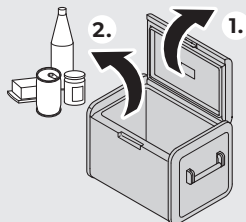
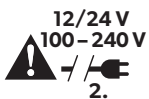
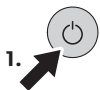
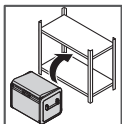

7

**CFX3 25/CFX3 35/
CFX3 45/CFX3 55/
CFX3 100**

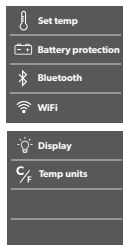

CFX3 55IM

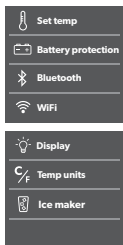

**CFX3 75DZ/
CFX3 95DZ**

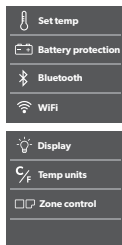
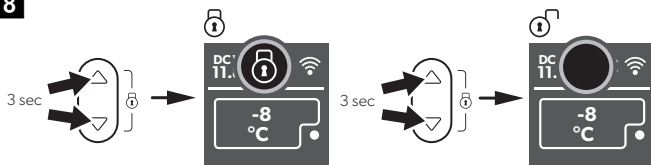
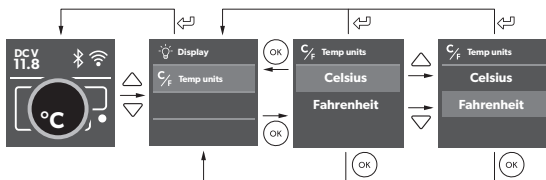
**8****9**

10

CFX3 25/CFX3 35/CFX3 45/CFX3 55/CFX3 55IM/CFX3 100

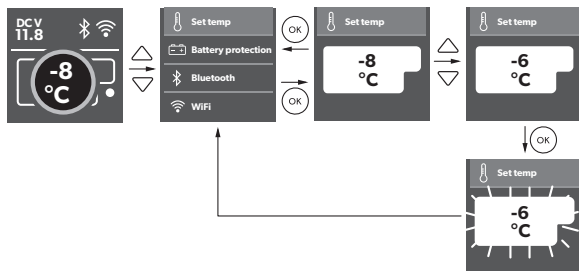



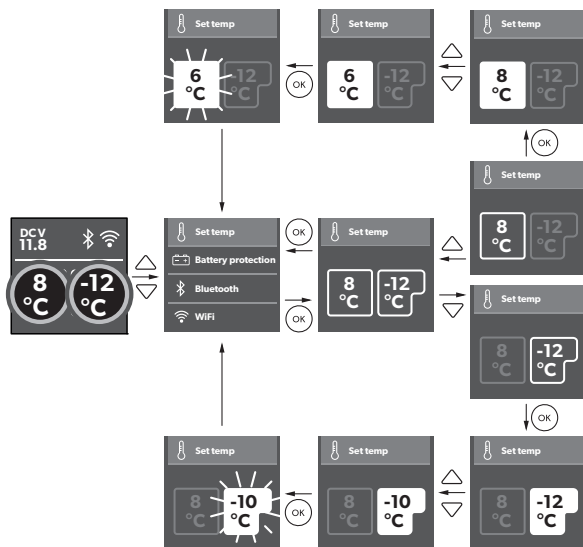

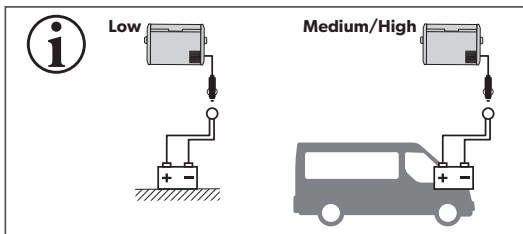
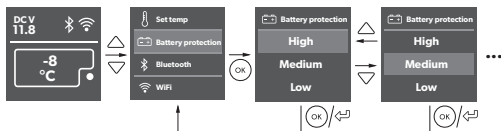

CFX3 75DZ/CFX3 95DZ



11



		Low	Medium	High
12V 	OFF 	10.1 V	11.2 V	11.8 V
	ON 	11.4 V	12.2 V	12.6 V
24V 	OFF 	21.5 V	24.1 V	24.6 V
	ON 	23.0 V	25.3 V	26.2 V

12

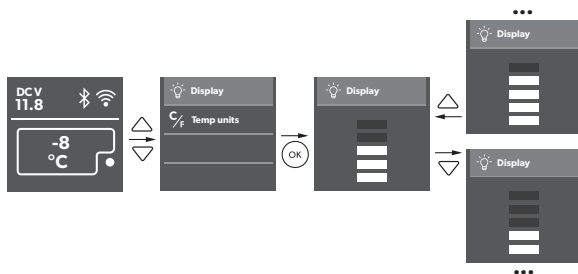

13

CFX3 75DZ/CFX3 95DZ

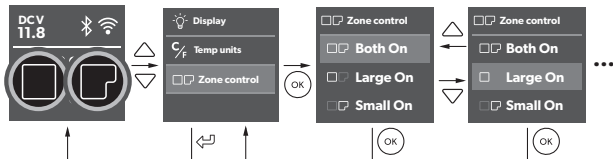

14

CFX3 55 IM

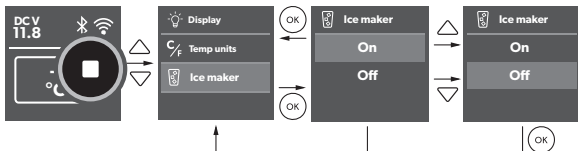

15

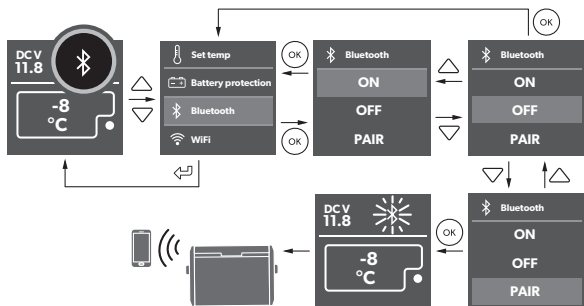

16

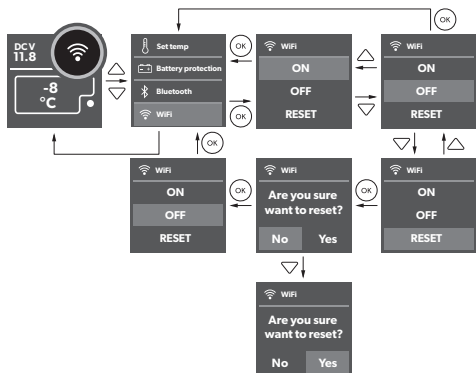

17

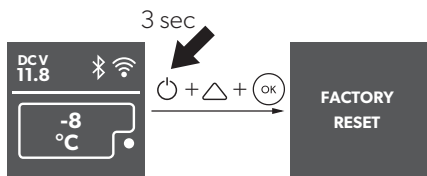

18

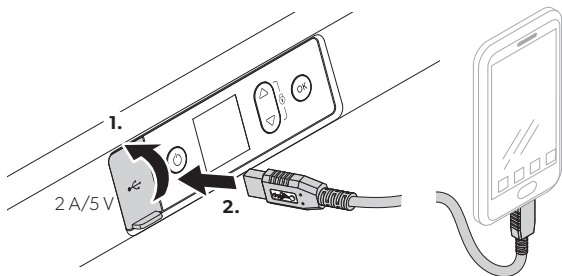

19

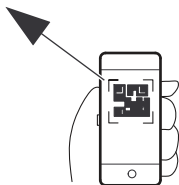
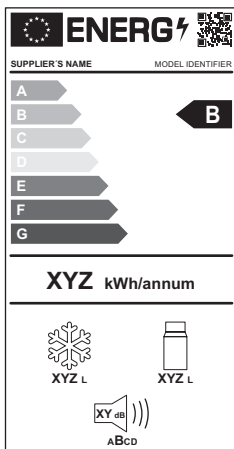

eprel.ec.europa.eu

Please read these instructions carefully and follow all instructions, guidelines, and warnings included in this product manual in order to ensure that you install, use, and maintain the product properly at all times. These instructions MUST stay with this product.

By using the product, you hereby confirm that you have read all instructions, guidelines, and warnings carefully and that you understand and agree to abide by the terms and conditions as set forth herein. You agree to use this product only for the intended purpose and application and in accordance with the instructions, guidelines, and warnings as set forth in this product manual as well as in accordance with all applicable laws and regulations. A failure to read and follow the instructions and warnings set forth herein may result in an injury to yourself and others, damage to your product or damage to other property in the vicinity. This product manual, including the instructions, guidelines, and warnings, and related documentation, may be subject to changes and updates. For up-to-date product information, please visit documents.dometic.com.



Find the full operating manual online on

[documents.dometic.com/
?object_id=71785](http://documents.dometic.com/?object_id=71785)

1 Safety instructions



DANGER! Failure to obey these warnings will result in death or serious injury.

Electrocution hazard

- On boats: If the device is powered by the mains, ensure that the power supply has a residual current device (RCD), a residual current circuit breaker (RCCB), or a ground fault circuit interrupter (GFCI). Installation, especially in potentially damp areas, must be in accordance with all applicable installation regulations.
- Do not touch exposed cables with your bare hands. This applies especially when operating the device from the AC mains.
- Before starting the device, ensure that the power supply line and the plug are dry.



WARNING! Failure to obey these warnings could result in death or serious injury.

Electrocution hazard

- Do not operate the cooling device if it is visibly damaged.
- If the cooling device's power cable is damaged, it must be replaced with a suitable power cable or assembly available from the manufacturer or its service agent to prevent safety hazard.
- This cooling device may only be repaired by qualified personnel. Improper repairs can lead to considerable hazards.
- Plug the device to sockets that ensure proper connection especially when the device needs to be earthed.

Fire hazard

- When positioning the device, ensure the supply cord is not trapped or damaged.
- Do not locate multiple portable socket-outlets or portable power supplies at the rear of the device.

- Keep the ventilation openings on the device housing or in installations free of obstructions.
- Do not use any mechanical objects or other means to speed up the defrosting process, unless they have been recommended by the manufacturer for this purpose.
- Do not open or damage the refrigerant circuit.
- Do not use electrical devices inside the cooling device unless they are recommended by the manufacturer for that purpose.

Health hazard

- This device can be used by children aged from 8 years and above and persons with reduced physical, sensory or mental capabilities or lack of experience and knowledge if they have been given supervision or instruction concerning use of the device in a safe way and understand the hazards involved.
- Children aged from 3 to 8 years are allowed to load and unload cooling devices.
- Children must be supervised to ensure that they do not play with the device.
- Cleaning and user maintenance may not be carried out by unsupervised children.

Explosion hazard

- Do not store any explosive substances such as spray cans with a flammable propellant in the cooling device.



CAUTION! Failure to obey these cautions could result in minor or moderate injury.

Electrocution hazard

- Before starting the cooling device, ensure that the power supply line and the plug are dry.
- Disconnect the cooling device from the power supply
 - Before each cleaning and maintenance
 - After every use

Health hazard

To avoid contamination of food, observe the following instructions:

- Check if the cooling capacity of the device is suitable for storing the food to be cooled.
- Food may only be stored in its original packaging or in suitable containers.
- Opening the cooling device for long periods of time can cause significant increase of the temperature in the compartments of the device.
- Clean regularly surfaces that can come in contact with food and accessible drainage systems.
- If the device is left empty for long periods:
 - Switch off the device.
 - Defrost the device.
 - Clean and dry the device.
 - Leave the lid open to prevent mold developing within the device.

**NOTICE! Damage hazard**

- Check that the voltage specification on the data plate corresponds to that of the energy supply.
- Only connect the cooling device as follows:
 - With the DC connection cable to a DC power supply in the vehicle
 - Or with the AC connection cable to an AC power supply
- Never pull the plug out of the socket by the cable.
- If the cooling device is connected to a DC outlet, disconnect the cooling device and other power consuming devices from the battery before connecting a quick charging device.
- If the cooling device is connected to a DC outlet, disconnect the cooling device or switch it off when turning off the engine. Otherwise the battery may be discharged.
- The cooling device is not suitable for transporting caustic materials or materials containing solvents.
- The insulation of the cooling device contains flammable cyclopentane and requires special disposal procedures. Deliver the cooling device at the end of its life-cycle to an appropriate recycling center.
- Do not place the cooling device near naked flames or other heat sources (heaters, direct sunlight, gas ovens etc.).
- **Risk of overheating!**
Ensure at all times that there is a minimum of 50 mm ventilation on all sides of the cooling device. Keep the ventilation area free of any objects that could obstruct the air flow to the cooling components.
Do not use or store the cooling device in closed compartments or areas with none or minimal air flow.
- Do not fill the inner container with ice or fluids.
- Never immerse the cooling device in water.
- Protect the cooling device and cables against heat and moisture.
- The device shall not to be exposed to rain.

2 Intended use

The cooling device is suitable for cooling food. The cooling device is designed to be operated from a DC on-board power supply of a vehicle or boat, from a DC auxiliary battery or from an AC power supply.

The cooling device is suitable for camping use.

The cooling device is intended to be used in household and similar applications such as

- Staff kitchen areas in shops, offices and other working environments
- Farm houses
- Clients in hotels, motels and other residential type environments
- Bed and breakfast type environments
- Catering and similar non-retail applications

This product is only suitable for the intended purpose and application in accordance with these instructions.

This manual provides information that is necessary for proper installation and/or operation of the product. Poor installation and/or improper operating or maintenance will result in unsatisfactory performance and a possible failure.

The manufacturer accepts no liability for any injury or damage to the product resulting from:

- Incorrect assembly or connection, including excess voltage
- Incorrect maintenance or use of spare parts other than original spare parts provided by the manufacturer
- Alterations to the product without express permission from the manufacturer
- Use for purposes other than those described in this manual

Dometic reserves the right to change product appearance and product specifications.

Operation

2.1 Saving energy

- Choose a well ventilated location which is protected from direct sunlight.
- Allow warm food to cool down first before placing it in the cooling device to keep cool.
- Do not open the cooling device more often than necessary.
- Do not leave the cooling device open for longer than necessary.
- If the cooler has a basket: For optimal energy consumption, position the basket according to its position on delivery.
- On a regular basis, make sure the lid seal still fits properly.

2.2 Operating

To avoid food waste, note the following:

- Keep temperature fluctuation as low as possible. Only open the cooling device as often and for as long as necessary. Store the foodstuff in such a way that the air can still circulate well.
- Adjust the temperature to the quantity and type of the foodstuff.
- Foodstuff can easily absorb or release odor or taste. Always store foodstuff covered or in closed containers/bottles.

Scope of delivery: fig. **1**

Proceed as shown:

- ▶ Connecting to a battery: fig. **2**
- ▶ Connecting via extended DC hard-wiring: fig. **3**
- ▶ Connecting to an AC power supply: fig. **4**
- ▶ Switching on the cooler: fig. **5**
- ▶ Switching off and storing the cooler: fig. **6**
- ▶ Display overview: fig. **7**
- ▶ Locking/unlocking the display: fig. **8**
- ▶ Selecting the temperature units: fig. **9**
- ▶ Setting the temperature: fig. **10**
- ▶ Using the battery monitor: fig. **11**
- ▶ Setting the display's brightness: fig. **12**
- ▶ Switching on or off the compartments: fig. **13**
- ▶ Switching on or off the icemaker: fig. **14**
- ▶ Setting the Bluetooth signal: fig. **15**
- ▶ Setting the WiFi signal: fig. **16**
- ▶ Resetting to factory settings: fig. **17**
- ▶ Using USB port for power supply: fig. **18**

3 Warranty

The statutory warranty period applies. If the product is defective, please contact your retailer or the manufacturer's branch in your country (see dometic.com/dealer).

For repair and warranty processing, please include the following documents when you send in the product:

- A copy of the receipt with purchasing date
- A reason for the claim or description of the fault

Note that self-repair or non-professional repair can have safety consequences and might void the warranty.

4 Disposal



WARNING! Risk of child entrapment

Before disposing of your old cooling device:

- Dismantle the lid.
- Leave the baskets in place so that children may not easily climb inside.

Recycling packaging material



- ▶ Place the packaging material in the appropriate recycling waste bins wherever possible.

Recycling products with non-replaceable batteries, rechargeable batteries or light sources



- ▶ If the product contains any non-replaceable batteries, rechargeable batteries or light sources, you don't have to remove them before disposal.
- ▶ If you wish to finally dispose of the product, ask your local recycling center or specialist dealer for details about how to do this in accordance with the applicable disposal regulations.
- ▶ The product can be disposed free of charge.



5 WiFi/Bluetooth

CFX3	
Frequency range:	WiFi: 2412 MHz – 2472MHz/ 2422 MHz – 2462MHz Bluetooth/BLE: 2402 MHz – 2480 MHz
Frequency band (WiFi):	2.4 GHz
RF output power:	WiFi: 16.62 dBm (802.11b), 16.23 dBm (802.11g), 16.45 dBm (802.11n20), 16.02 dBm (802.11n40) Bluetooth: 8.31 dBm Bluetooth LE: 6.67 dBm

Fulfills the European Radio Equipment Directive (RED) 2014/53/EU

Hereby, Dometic declares that the radio equipment type CFX3 is in compliance with Directive 2014/53/EU. The full text of the EU declaration of conformity is available at the following internet address: dometic.com.

Lesen und befolgen Sie bitte alle Anweisungen, Richtlinien und Warnhinweise in diesem Produkthandbuch sorgfältig, um sicherzustellen, dass Sie das Produkt ordnungsgemäß installieren und stets ordnungsgemäß betreiben und warten. Diese Anleitung MUSS bei dem Produkt verbleiben.

Durch die Verwendung des Produktes bestätigen Sie hiermit, dass Sie alle Anweisungen, Richtlinien und Warnhinweise sorgfältig gelesen haben und dass Sie die hierin dargelegten Bestimmungen verstanden haben und ihnen zustimmen. Sie erklären sich damit einverstanden, dieses Produkt nur für den angegebenen Verwendungszweck und gemäß den Anweisungen, Richtlinien und Warnhinweisen dieses Produkthandbuchs sowie gemäß allen geltenden Gesetzen und Vorschriften zu verwenden. Eine Nichtbeachtung der hierin enthaltenen Anweisungen und Warnhinweise kann zu einer Verletzung Ihrer selbst und anderer Personen, zu Schäden an Ihrem Produkt oder zu Schäden an anderem Eigentum in der Umgebung führen. Dieses Produkthandbuch, einschließlich der Anweisungen, Richtlinien und Warnhinweise, sowie die zugehörige Dokumentation können Änderungen und Aktualisierungen unterliegen. Aktuelle Produktinformationen finden Sie unter documents.dometic.com.



Die vollständige Bedienungsanleitung finden Sie online unter documents.dometic.com/?object_id=71785

1 Sicherheitshinweise



GEFAHR! Nichtbeachtung dieser Warnungen führt zum Tod oder schwerer Verletzung.

Gefahr durch Stromschlag

- Bei Booten: Sorgen Sie bei Netzbetrieb unbedingt dafür, dass Ihre Stromversorgung über einen FI-Schutzschalter oder einen Fehlerstrom-Schutzschalter abgesichert ist. Die Installation muss, insbesondere in potentiell feuchten Bereichen, allen geltenden Installationsvorschriften entsprechen.
- Fassen Sie nie mit bloßen Händen an blanke Leitungen. Dies gilt vor allem beim Betrieb am Wechselstromnetz.
- Achten Sie vor der Inbetriebnahme darauf, dass Zuleitung und Stecker trocken sind.



WARNUNG! Nichtbeachtung dieser Warnungen kann zum Tod oder schwerer Verletzung führen.

Gefahr durch Stromschlag

- Wenn das Kühlgerät sichtbare Beschädigungen aufweist, dürfen Sie es nicht in Betrieb nehmen.
- Wenn das Netzkabel des Kühlgeräts beschädigt ist, muss es vom Hersteller oder von einem Kundendienst durch ein geeignetes Netzkabel oder eine geeignete Einheit ersetzt werden, um Gefährdungen zu vermeiden.
- Reparaturen an diesem Kühlgerät dürfen nur von Fachkräften durchgeführt werden. Durch unsachgemäße Reparaturen können erhebliche Gefahren entstehen.
- Schließen Sie das Gerät an eine Steckdose an, die einen geeigneten Anschluss sicherstellt, insbesondere wenn das Gerät geerdet werden muss.

Brandgefahr

- Achten Sie beim Aufstellen des Geräts darauf, dass das Netzkabel nicht eingeklemmt oder beschädigt wird.
- Platzieren Sie keine Steckdosenleisten oder tragbare Stromversorgungen hinter dem Gerät.
- Halten Sie die Lüftungsöffnungen am Gerätegehäuse oder in Einbaukonstruktionen frei von Hindernissen.
- Benutzen Sie keine mechanischen Gegenstände oder anderen Mittel, um den Abtauprozess zu beschleunigen, außer wenn sie vom Hersteller dafür empfohlen werden.
- Öffnen oder beschädigen Sie nicht den Kühlkreislauf.
- Benutzen Sie keine elektrischen Geräte innerhalb des Kühlgerätes, außer wenn diese Geräte vom Hersteller dafür empfohlen werden.

Gesundheitsgefahr

- Dieses Gerät kann von Kindern ab 8 Jahren und von Personen mit verringerten physischen, sensorischen oder mentalen Fähigkeiten oder Mangel an Erfahrung und/oder Wissen verwendet werden, wenn diese Personen beaufsichtigt werden oder im sicheren Gebrauch des Geräts unterwiesen wurden und die daraus resultierenden Gefahren verstanden haben.
- Kinder von 3 bis 8 Jahren dürfen Kühlgeräte be- und entladen.
- Kinder sollten beaufsichtigt werden, um sicherzustellen, dass sie nicht mit dem Gerät spielen.
- Reinigung und Pflege dürfen nicht von Kindern ohne Beaufsichtigung durchgeführt werden.

Explosionsgefahr

- Lagern Sie keine explosionsfähigen Stoffe, wie z. B. Sprühdosen mit brennbarem Treibgas, im Kühlgerät.



VORSICHT! Nichtbeachtung dieser Hinweise kann zu leichten bis mittelschweren Verletzungen führen.

Gefahr durch Stromschlag

- Achten Sie vor der Inbetriebnahme darauf, dass Zuleitung und Stecker trocken sind.
- Trennen Sie das Kühlgerät von der Spannungsversorgung:
 - vor jeder Reinigung und Pflege
 - Nach jedem Gebrauch

Gesundheitsgefahr

Befolgen Sie folgende Hinweise, um eine Verunreinigung von Lebensmitteln zu vermeiden:

- Prüfen Sie, ob die Kühlleistung des Geräts den Anforderungen der Lebensmittel entspricht, die gekühlt werden sollen.
- Lebensmittel dürfen nur in Originalverpackungen oder geeigneten Behältern gelagert werden.

- Ein längeres Öffnen des Kühlgeräts kann zu einem erheblichen Anstieg der Temperatur in den Fächern des Geräts führen.
- Reinigen Sie regelmäßig Oberflächen, die mit Lebensmitteln in Kontakt kommen können, sowie zugängliche Ablaufsysteme.
- Wenn das Gerät über längere Zeiträume leer bleibt:
 - Schalten Sie das Gerät aus.
 - Tauen Sie das Gerät ab.
 - Reinigen und trocknen Sie das Gerät.
 - Lassen Sie den Deckel offenstehen, um Schimmelbildung im Gerät zu verhindern.



ACHTUNG! Beschädigungsgefahr

- Prüfen Sie, ob die Spannungsangabe auf dem Typenschild mit der vorhandenen Energieversorgung übereinstimmt.
- Schließen Sie das Kühlgerät nur wie folgt an:
 - mit dem Gleichstromkabel an die Gleichstromversorgung im Fahrzeug
 - oder mit dem Wechselstromkabel an das Wechselstromnetz
- Ziehen Sie den Stecker nie am Anschlusskabel aus der Steckdose.
- Wenn das Kühlgerät an eine Gleichstromsteckdose angeschlossen ist, trennen Sie das Kühlgerät und andere Verbraucher von der Fahrzeugbatterie, bevor Sie ein Schnellladegerät anschließen.
- Wenn das Kühlgerät an eine Gleichstromsteckdose angeschlossen ist, trennen Sie das Kühlgerät oder schalten Sie es aus, wenn Sie den Motor abstellen. Sonst kann die Batterie entladen werden.
- Das Kühlgerät ist für den Transport ätzender oder lösungsmittelhaltiger Stoffe nicht geeignet.
- Die Isolierung des Kühlgeräts enthält brennbares Cyclopentan und erfordert ein besonderes Entsorgungsverfahren. Entsorgen Sie das Kühlgerät am Ende seiner Nutzungsdauer in einem entsprechenden Recyclingcenter.
- Stellen Sie das Kühlgerät nicht in der Nähe von offenen Flammen oder anderen Wärmequellen (Heizung, direkte Sonneneinstrahlung, Gasöfen usw.) auf.
- **Überhitzungsgefahr!**

Sorgen Sie dafür, dass auf allen Seiten des Kühlgeräts jederzeit ein Belüftungsabstand von mindestens 50 mm eingehalten wird. Halten Sie den Belüftungsbereich frei von jeglichen Gegenständen, die den Luftstrom zum Kühlaggregat behindern könnten.

Verwenden oder lagern Sie das Kühlgerät nicht in geschlossenen Räumen oder Bereichen ohne oder mit nur geringer Belüftung.
- Füllen Sie keine Flüssigkeiten oder Eis in den Innenbehälter.
- Tauchen Sie das Kühlgerät nie in Wasser.
- Schützen Sie das Kühlgerät und die Kabel vor Hitze und Nässe.
- Das Gerät darf keinem Regen ausgesetzt werden.

2 Bestimmungsgemäßer Gebrauch

Das Kühlgerät eignet sich zum Kühlen von Lebensmitteln. Das Kühlgerät ist für den Betrieb an einem Gleichstromnetz eines Fahrzeugs oder eines Boots, an einer Gleichstrom-Hilfsbatterie oder an einem Wechselstromnetz ausgelegt.

Das Kühlgerät ist für den mobilen Einsatz geeignet.

Das Kühlgerät ist für den Einsatz im Haushalt und ähnliche Anwendungen vorgesehen, wie

- Personalküchen in Geschäften, Büros und anderen Arbeitsumgebungen
- Landwirtschaftliche Gebäude
- Hotels, Motels und andere wohnungsähnliche Einrichtungen
- „Bed and Breakfast“ u. ä.
- Catering und ähnliche Anwendungen außerhalb des Einzelhandels

Dieses Produkt ist nur für den angegebenen Verwendungszweck und die Anwendung gemäß dieser Anleitung geeignet.

Dieses Handbuch enthält Informationen, die für die ordnungsgemäße Installation und/oder den ordnungsgemäßen Betrieb des Produkts erforderlich sind. Installationsfehler und/oder ein nicht ordnungsgemäßer Betrieb oder eine nicht ordnungsgemäße Wartung haben eine unzureichende Leistung und u. U. einen Ausfall des Geräts zur Folge.

Der Hersteller übernimmt keine Haftung für Verletzungen oder Schäden am Produkt, die durch Folgendes entstehen:

- unsachgemäße Montage oder falscher Anschluss, einschließlich Überspannung
- unsachgemäße Wartung oder Verwendung von anderen als den vom Hersteller gelieferten Original-Ersatzteilen
- Veränderungen am Produkt ohne ausdrückliche Genehmigung des Herstellers
- Verwendung für andere als die in der Anleitung beschriebenen Zwecke

Dometic behält sich das Recht vor, das Erscheinungsbild des Produkts und dessen technische Daten zu ändern.

3 Betrieb

3.1 Energie sparen

- Wählen Sie einen gut belüfteten und vor Sonneneinstrahlung geschützten Stellplatz.
- Lassen Sie warme Speisen erst abkühlen, bevor Sie sie im Gerät kühl halten.
- Öffnen Sie den Kühlschrank nicht häufiger als nötig.
- Lassen Sie den Kühlschrank nicht länger offen stehen als nötig.
- Wenn das Gerät über einen Korb verfügt: Um einen optimalen Energieverbrauch zu erreichen, positionieren Sie den Korb auf die gleiche Weise wie bei der Auslieferung.
- Prüfen Sie in regelmäßigen Abständen, ob die Dichtung des Deckels noch richtig sitzt.

3.2 Bedienung

Um Lebensmittelverschwendung zu vermeiden, beachten Sie bitte Folgendes:

- Halten Sie Temperaturschwankungen so gering wie möglich. Öffnen Sie das Kühlgerät nur so oft und so lange wie nötig. Lagern Sie Lebensmittel so, dass die Luft immer noch gut zirkulieren kann.
- Passen Sie die Temperatur der Menge und Art der Lebensmittel an.
- Lebensmittel nehmen leicht Gerüche auf und geben Gerüche oder Aromen ab. Lagern Sie Lebensmittel daher stets abgedeckt oder in geschlossenen Behältern bzw. Flaschen.

Lieferumfang: Abb. **1**

Gehen Sie wie gezeigt vor:

- Anschluss an eine Batterie: Abb. **2**
- Anschluss über erweiterte DC-Festverdrahtung: Abb. **3**
- Anschluss an eine Wechselstromversorgung: Abb. **4**
- Kühlbox einschalten: Abb. **5**
- Kühlbox ausschalten und aufbewahren: Abb. **6**
- Displayübersicht: Abb. **7**
- Display sperren und freigeben: Abb. **8**
- Temperatureinheit wählen: Abb. **9**
- Temperatur einstellen: Abb. **10**
- Batterie-Computer verwenden: Abb. **11**
- Displayhelligkeit einstellen: Abb. **12**
- Ein- oder Ausschalten der Fächer: Abb. **13**
- Ein- oder Ausschalten des Eisbereiters: Abb. **14**
- Einstellen des Bluetooth-Signals: Abb. **15**
- Einstellen des WiFi-Signals: Abb. **16**
- Zurücksetzen auf die Werkseinstellungen: Abb. **17**
- Verwenden des USB-Anschlusses für die Stromversorgung: Abb. **18**

4 Garantie

Es gilt die gesetzliche Gewährleistungsfrist. Sollte das Produkt defekt sein, wenden Sie sich bitte an Ihren Fachhändler oder die Niederlassung des Herstellers in Ihrem Land (siehe dometic.com/dealer).

Bitte senden Sie bei einem Reparatur- bzw. Gewährleistungsantrag folgende Unterlagen mit dem Produkt ein:

- eine Kopie der Rechnung mit Kaufdatum
- einen Reklamationsgrund oder eine Fehlerbeschreibung

Bitte beachten Sie, dass eigenständig oder nicht fachgerecht durchgeführte Reparaturen die Sicherheit gefährden und zum Erlöschen der Garantie führen können.

5 Entsorgung



WARNUNG! Gefahr des Einschließens von Kindern

Vor der Entsorgung Ihres alten Kühlgeräts:

- Den Deckel demontieren.
- Die Körbe im Kühlgerät belassen, damit Kinder nicht einfach hineinsteigen können.

Recycling von Verpackungsmaterial



- Geben Sie das Verpackungsmaterial möglichst in den entsprechenden Recycling-Müll.

Recycling von Produkten mit nicht auswechselbaren Batterien, wiederaufladbaren Batterien oder Leuchtmitteln



➤ Wenn das Produkt nicht auswechselbare Batterien, wiederaufladbare Batterien oder Leuchtmittel enthält, brauchen Sie diese vor der Entsorgung nicht zu entfernen.

➤ Wenn Sie das Gerät endgültig entsorgen möchten, informieren Sie sich bitte bei Ihrem Wertstoffhof vor Ort oder bei Ihrem Fachhändler, wie dies gemäß den geltenden Entsorgungsvorschriften zu tun ist.



➤ Das Produkt kann kostenlos entsorgt werden.

6 WiFi/Bluetooth

	CFX3
Frequenzbereich:	WiFi: 2412 MHz – 2472 MHz/ 2422 MHz – 2462 MHz Bluetooth/BLE: 2402 MHz – 2480 MHz
Frequenzbereich (WiFi):	2,4 GHz
HF-Ausgangsleistung:	WiFi: 16,62 dBm (802.11b), 16,23 dBm (802.11g), 16,45 dBm (802.11n20), 16,02 dBm (802.11n40) Bluetooth: 8,31 dBm Bluetooth LE: 6,67 dBm

Erfüllt die Europäische Funkanlagen-Richtlinie (RED) 2014/53/EU

Hiermit erklärt Dometic, dass der Funkgerätetyp CFX3 der Richtlinie 2014/53/EU entspricht. Der vollständige Text der EU-Konformitätserklärung ist unter der Internetadresse dometic.com verfügbar.

Veillez lire et suivre attentivement l'ensemble des instructions, directives et avertissements figurant dans ce manuel afin d'installer, d'utiliser et d'entretenir le produit correctement à tout moment. Ces instructions DOIVENT rester avec le produit.

En utilisant ce produit, vous confirmez expressément avoir lu attentivement l'ensemble des instructions, directives et avertissements et que vous comprenez et acceptez de respecter les modalités et conditions énoncées dans le présent document. Vous acceptez d'utiliser ce produit uniquement pour l'usage et l'application prévus et conformément aux instructions, directives et avertissements figurant dans le présent manuel, ainsi qu'à toutes les lois et réglementations applicables. En cas de non-respect des instructions et avertissements figurant dans ce manuel, vous risquez de vous blesser ou de blesser d'autres personnes, d'endommager votre produit ou d'endommager d'autres biens à proximité. Le présent manuel produit, y compris les instructions, directives et avertissements, ainsi que la documentation associée peuvent faire l'objet de modifications et de mises à jour. Pour obtenir des informations actualisées sur le produit, veuillez consulter le site documents.dometic.com.



Vous trouverez le manuel d'utilisation détaillé en ligne sur

[documents.dometic.com/
?object_id=71785](http://documents.dometic.com/?object_id=71785)

1 Consignes de sécurité



DANGER ! Le non-respect de cette mise en garde entraînera des blessures graves, voire mortelles.

Risque d'électrocution

- Sur les bateaux : Si l'appareil est alimenté sur secteur, assurez-vous que l'alimentation dispose d'un dispositif différentiel, d'un disjoncteur différentiel ou d'un disjoncteur de fuite à la terre. L'installation, en particulier dans les zones potentiellement humides, doit être conforme à toutes les réglementations applicables.
- Ne touchez pas les câbles dénudés à mains nues. Cela est surtout valable en cas de fonctionnement sur secteur.
- Avant de mettre l'appareil en service, assurez-vous que la ligne d'alimentation électrique et le connecteur sont secs.



AVERTISSEMENT ! Le non-respect de ces mises en garde peut entraîner des blessures graves, voire mortelles.

Risque d'électrocution

- Si le dispositif de réfrigération présente des dégâts visibles, ne le mettez pas en service.
- Si le câble d'alimentation de l'appareil de réfrigération est endommagé, il doit être remplacé par un câble ou un bloc d'alimentation approprié fourni par le fabricant ou un agent de service agréé pour éviter tout danger.
- Seul un personnel qualifié est habilité à effectuer des réparations sur le dispositif de réfrigération. Des réparations inadéquates peuvent engendrer des risques considérables.
- Branchez l'appareil sur des prises permettant un raccordement approprié, en particulier lorsque l'appareil doit être relié à la terre.

Risque d'incendie

- Veillez à ne pas coincer ni endommager le cordon d'alimentation lors de la mise en place de l'appareil.
- Ne placez pas de multiprises portables ou de blocs d'alimentation portables à l'arrière de l'appareil.
- Dégagez les ouvertures d'aération sur le bâti de l'appareil ou dans les éléments encastrés.
- N'exploitez aucun objet mécanique ou tout autre moyen pour accélérer le processus de dégivrage, sauf si le fabricant le recommande.
- N'ouvrez ou n'endommagez en aucun cas le circuit frigorifique.
- N'exploitez pas d'appareils électriques dans le réfrigérateur, sauf s'ils sont recommandés par le fabricant pour cet usage.

Risque pour la santé

- Cet appareil peut être utilisé par des enfants âgés de 8 ans et plus et des personnes ayant des capacités physiques, sensorielles ou mentales réduites ou un manque d'expérience et de connaissances, s'ils sont sous surveillance ou ont reçu des instructions sur l'utilisation de l'appareil en toute sécurité et comprennent les risques impliqués.
- Les enfants âgés de 3 à 8 ans peuvent charger et décharger les appareils de réfrigération.
- Les enfants doivent être surveillés pour s'assurer qu'ils ne jouent pas avec l'appareil.
- Le nettoyage et la maintenance ne doivent pas être effectués par des enfants sans surveillance.

Risque d'explosion

- Ne stockez aucune substance explosive comme p. ex. des aérosols contenant un agent propulseur inflammable dans le dispositif de réfrigération.



ATTENTION ! Le non-respect de ces mises en garde peut entraîner des blessures légères ou de gravité modérée.

Risque d'électrocution

- Avant de mettre le dispositif de réfrigération en service, assurez-vous que la ligne d'alimentation électrique et le connecteur sont secs.
- Coupez l'alimentation en courant du dispositif de réfrigération
 - Avant toute opération de nettoyage et d'entretien
 - Après chaque utilisation

Risque pour la santé

Pour éviter la contamination des aliments, respectez les instructions suivantes :

- Vérifiez que la puissance frigorifique de l'appareil correspond à la température de conservation recommandée pour les aliments à refroidir.
- Les aliments doivent être conservés dans leur emballage d'origine ou dans des récipients appropriés.

- L'ouverture prolongée de l'appareil de réfrigération peut entraîner une augmentation significative de la température dans les compartiments de l'appareil.
- Nettoyez régulièrement les surfaces qui entrent en contact avec les aliments, ainsi que les systèmes de drainage accessibles.
- Si l'appareil est laissé vide pendant une longue période :
 - Éteignez l'appareil.
 - Dégivrez l'appareil.
 - Nettoyez et séchez l'appareil.
 - Laissez le couvercle ouvert pour éviter que des moisissures ne se développent dans l'appareil.



AVIS ! Risque d'endommagement

- Vérifiez que la tension indiquée sur la plaque signalétique correspond à l'alimentation électrique dont vous disposez.
- Raccordez le dispositif de réfrigération uniquement comme indiqué ci-dessous :
 - Raccordez le câble de raccordement au courant continu à l'alimentation en courant continu du véhicule
 - ou avec le câble de raccordement CA à une alimentation CA
- Ne tirez jamais sur le câble de raccordement pour sortir la fiche de la prise.
- Si l'appareil de réfrigération est raccordé à une prise de courant continu, débranchez l'appareil de réfrigération et les autres appareils électriques de la batterie avant de raccorder un chargeur rapide.
- Si l'appareil de réfrigération est raccordé à une prise CC, débranchez-le ou éteignez-le lorsque vous éteignez le moteur. Dans le cas contraire, il se peut que la batterie se décharge.
- L'appareil de réfrigération n'est pas adapté pour le transport des matières caustiques ou contenant des solvants.
- L'isolation du dispositif de réfrigération contient des gaz inflammables et nécessite des procédures d'élimination spéciales. À la fin de son cycle de vie, remettez le dispositif de réfrigération à un centre de recyclage approprié.
- Ne montez pas le dispositif de réfrigération près de flammes nues ou d'autres sources de chaleur (chauffage, fours à gaz, etc.).
- **Risque de surchauffe !**
En toutes circonstances, maintenez une zone de ventilation de 50 mm minimum autour de l'appareil de réfrigération. Cette zone de ventilation doit rester exempte de tout objet susceptible d'obstruer le flux d'air vers les composants réfrigérants. N'utilisez pas l'appareil de réfrigération et ne le stockez pas dans des zones ou compartiments clos, dans lesquels la circulation de l'air est insuffisante, voire inexistante.
- Ne remplissez pas le bac intérieur de substances liquides ou de glace.
- Ne plongez jamais le dispositif de réfrigération dans l'eau.
- Tenez le dispositif de réfrigération et les câbles à l'abri de la chaleur et de l'humidité.
- L'appareil ne doit pas être exposé à la pluie.

2 Usage conforme

L'appareil de réfrigération est conçu pour la réfrigération d'aliments. L'appareil de réfrigération est conçu pour fonctionner sur l'alimentation électrique CC embarquée d'un véhicule ou d'un bateau, sur une batterie auxiliaire CC ou sur une alimentation électrique CA.

L'appareil de réfrigération est conçu pour le camping.

L'appareil de réfrigération est destiné à être utilisé dans des applications domestiques et similaires, telles que

- les réfectoires destinés au personnel des magasins, des bureaux et autres environnements de travail
- les maisons d'hôtes
- les hôtels, motels et autres environnements de type résidentiel
- les gîtes et environnements similaires
- la restauration et les applications similaires non liées à la vente au détail

Ce produit convient uniquement à l'usage et à l'application prévus, conformément au présent manuel d'instructions.

Ce manuel fournit les informations nécessaires à l'installation et/ou à l'utilisation correcte du produit. Une installation, une utilisation ou un entretien inappropriés entraînera des performances insatisfaisantes et une éventuelle défaillance.

Le fabricant décline toute responsabilité en cas de blessure ou de dommage résultant :

- d'un montage ou d'un raccordement incorrect, y compris d'une surtension
- d'un entretien inadéquat ou de l'utilisation de pièces de rechange autres que les pièces de rechange d'origine fournies par le fabricant
- de modifications apportées au produit sans autorisation explicite du fabricant
- d'usages différents de ceux décrits dans ce manuel.

Dometic se réserve le droit de modifier l'apparence et les spécifications produit.

3 Utilisation

3.1 Économie d'énergie

- Choisissez un emplacement bien aéré et à l'abri du soleil.
- Laissez refroidir les aliments chauds avant de les placer dans l'appareil de réfrigération.
- N'ouvrez pas le dispositif de réfrigération plus souvent que nécessaire.
- Ne laissez pas l'appareil de réfrigération ouvert plus longtemps que nécessaire.
- Si la glacière est équipée d'un bac : Pour une consommation d'énergie optimale, positionnez le bac conformément à sa position à la livraison.
- Vérifiez régulièrement que le joint de la porte est correctement positionné.

3.2 Utilisation

Pour éviter de gâcher des aliments, notez les éléments suivants :

- Évitez autant que possible les variations de température. Ouvrez l'appareil de réfrigération uniquement lorsque c'est nécessaire et le moins longtemps possible. Entrez les aliments de sorte que l'air puisse circuler librement entre eux.
- Ajustez la température en fonction de la quantité et de la nature des aliments.
- Les aliments peuvent facilement absorber ou dégager des odeurs. Entrez toujours les aliments dans des contenants/bouteilles couverts ou fermés.

Contenu de la livraison : fig. **1**

Procédez comme indiqué :

- Raccordement à une batterie : fig. **2**
- Connexion via un câblage matériel CC étendu : fig. **3**
- Raccordement à une alimentation en courant CA : fig. **4**
- Mise en marche de la glacière : fig. **5**
- Arrêt et mise hors service de la glacière : fig. **6**
- Vue d'ensemble de l'écran : fig. **7**
- Verrouillage/déverrouillage de l'écran : fig. **8**
- Sélection des unités de température : fig. **9**
- Réglage de la température : fig. **10**
- Utilisation du protecteur de batterie : fig. **11**
- Réglage de la luminosité de l'écran : fig. **12**
- Activation et désactivation des compartiments : fig. **13**
- Activation et désactivation de la machine à glaçons : fig. **14**
- Réglage du signal Bluetooth : fig. **15**
- Réglage du signal WiFi : fig. **16**
- Réinitialisation aux réglages d'usine : fig. **17**
- Utilisation d'un port USB pour l'alimentation électrique : fig. **18**

4 Garantie

La période de garantie légale s'applique. Si le produit est défectueux, contactez votre revendeur ou la filiale locale du fabricant (voir dometic.com/dealer).

Pour toutes réparations ou autres prestations de garantie, veuillez joindre au produit les documents suivants :

- une copie de la facture avec la date d'achat
- un motif de réclamation ou une description du dysfonctionnement

Notez que toute réparation effectuée par une personne non agréée peut présenter un risque de sécurité et annuler la garantie.

5 Mise au rebut



AVERTISSEMENT ! Risque de coincement des enfants

Avant de mettre au rebut votre ancien appareil de réfrigération :

- Démontez le couvercle.
- Laissez les paniers en place afin que les enfants ne puissent pas entrer facilement dans l'appareil.

Recyclage des emballages



- Dans la mesure du possible, jetez les emballages dans les conteneurs de déchets recyclables prévus à cet effet.

Recyclage des produits contenant des piles non remplaçables, des batteries ou des sources lumineuses rechargeables



- ▶ Si le produit contient des piles non remplaçables, des batteries ou des sources lumineuses rechargeables, vous n'avez pas besoin de les retirer avant de les mettre au rebut.
- ▶ Si vous souhaitez mettre le produit au rebut, contactez le centre de recyclage le plus proche ou votre revendeur spécialisé afin d'être informé des réglementations liées au traitement des déchets.



- ▶ Le produit peut être mis au rebut gratuitement.

6 WiFi/Bluetooth

	CFX3
Gamme de fréquence :	WiFi : 2412 MHz – 2472 MHz/ 2422 MHz – 2462 MHz Bluetooth/BLE : 2 402 MHz – 2 480 MHz
Bande de fréquences (WiFi) :	2,4 GHz
Puissance de sortie RF :	WiFi : 16,62 dBm (802.11b), 16,23 dBm (802.11g), 16,45 dBm (802.11n20), 16,02 dBm (802.11n40) Bluetooth : 8,31 dBm Bluetooth LE : 6,67 dBm

Conforme à la directive européenne sur les équipements hertziens (RED) 2014/53/UE

Par la présente, Dometic déclare que l'équipement radio de type CFX3 est conforme à la directive 2014/53/UE. Le texte intégral de la déclaration de conformité de l'UE est disponible à l'adresse internet suivante : dometic.com.

Lea atentamente estas instrucciones y siga las indicaciones, directrices y advertencias incluidas en este manual para asegurarse de que instala, usa y mantiene correctamente el producto en todo momento. Estas instrucciones DEBEN permanecer con este producto.

Al usar el producto, usted confirma que ha leído cuidadosamente todas las instrucciones, directrices y advertencias, y que entiende y acepta cumplir los términos y condiciones aquí establecidos. Usted se compromete a usar este producto solo para el propósito y la aplicación previstos y de acuerdo con las instrucciones, directrices y advertencias establecidas en este manual del producto, así como de acuerdo con todas las leyes y reglamentos aplicables. La no lectura e incumplimiento de las instrucciones y advertencias aquí expuestas puede causarles lesiones a usted o a terceros, daños en el producto o daños en otras propiedades cercanas. Este manual del producto, incluyendo las instrucciones, directrices y advertencias, y la documentación relacionada, pueden estar sujetos a cambios y actualizaciones. Para obtener información actualizada sobre el producto, visite la página documents.dometic.com.



Instrucciones de uso completas disponibles en línea en

[documents.dometic.com/
?object_id=71785](http://documents.dometic.com/?object_id=71785)

1 Indicaciones de seguridad



¡PELIGRO! El incumplimiento de estas advertencias puede acarrear la muerte o lesiones graves.

Riesgo de electrocución

- En embarcaciones: Si el aparato funciona conectado a la red eléctrica, asegúrese de que el suministro de energía eléctrica esté protegido con un disyuntor de corriente residual (RCD), un interruptor diferencial (RCCB) o un interruptor de falla a tierra (GFCI). La instalación, especialmente en áreas potencialmente húmedas, debe efectuarse en conformidad con todas las normas de instalación aplicables.
- No toque los cables expuestos directamente con las manos. Esto rige especialmente en caso de funcionamiento con la red de corriente alterna.
- Antes de la puesta en funcionamiento, asegúrese de que el cable de alimentación y la clavija de enchufe estén secos.



¡ADVERTENCIA! El incumplimiento de estas advertencias podría acarrear la muerte o lesiones graves.

Riesgo de electrocución

- No ponga el aparato de refrigeración en funcionamiento si presenta desperfectos visibles.
- Si el cable de alimentación este aparato de refrigeración está dañado, debe ser sustituido por un cable de alimentación o un conjunto adecuado proporcionado por el fabricante o por un socio de servicio autorizado para evitar riesgos de seguridad.
- Este aparato de refrigeración solo debe ser reparado por personal cualificado. Las reparaciones inadecuadas pueden conllevar peligros considerables.
- Enchufe el aparato en tomas que garanticen una conexión correcta, sobre todo cuando sea necesario poner a tierra el aparato.

Peligro de incendio

- Al colocar el aparato, asegúrese de que el cable de suministro eléctrico no se haya quedado atrapado o esté dañado.
- No coloque varias tomas o suministros de corriente portátiles detrás del aparato.
- Mantenga libres de obstáculos las aberturas de ventilación de la carcasa del aparato o de construcciones empotradas.
- No emplee objetos mecánicos u otros medios para acelerar el proceso de descongelación, a no ser que el fabricante lo recomiende.
- No abra o dañe el circuito de refrigerante.
- No utilice ningún aparato eléctrico dentro del enfriador, a no ser que el aparato en cuestión haya sido recomendado para ello por el fabricante.

Riesgo para la salud

- Este aparato puede ser utilizado por menores a partir de 8 años y personas con capacidad física, sensorial o mental reducida, o con falta de experiencia y conocimientos, siempre que lo hagan bajo supervisión o hayan recibido instrucciones relativas al uso del mismo de manera segura y entendiendo los riesgos asociados.
- Los menores de 3 a 8 años están autorizados a introducir y extraer productos en/de neveras.
- Controle a los niños para asegurarse de que no jueguen con el aparato.
- Los niños solo podrán realizar las tareas de limpieza y mantenimiento bajo vigilancia.

Peligro de explosión

- No guarde en el aparato de refrigeración sustancias con peligro de explosión, tales como aerosoles con agente espumante inflamable.



¡ATENCIÓN! El incumplimiento de estas precauciones podría acarrear lesiones moderadas o leves.

Riesgo de electrocución

- Antes de poner en funcionamiento el aparato de refrigeración, asegúrese de que el cable de alimentación y la clavija de enchufe estén secos.
- Desconecte el aparato de refrigeración de la alimentación de corriente
 - antes de realizar cualquier tarea de limpieza o mantenimiento
 - después de cada uso

Riesgo para la salud

Siga las siguientes instrucciones para evitar que los alimentos se contaminen:

- Compruebe si la potencia de refrigeración del aparato cumple los requisitos de los alimentos que desea enfriar.
- Los alimentos solo se pueden almacenar con su envase original o en recipientes adecuados.
- Mantener la nevera abierta durante largos períodos de tiempo puede producir un incremento considerable de la temperatura en los compartimentos del aparato.
- Limpie periódicamente las superficies que puedan estar en contacto con alimentos y los sistemas de desagüe accesibles.

- Si el aparato se deja vacío durante un tiempo prolongado:
 - Desconecte el aparato.
 - Descongele el aparato.
 - Limpie y seque el aparato.
 - Deje la tapa abierta para evitar la generación de moho dentro del aparato.



¡AVISO! Peligro de daños

- Compruebe que el valor de tensión indicado en la etiqueta de tipo se corresponde con el del suministro de energía.
- Conecte el aparato de refrigeración solo del siguiente modo:
 - Con el cable de conexión de corriente continua a la red de corriente continua
 - O bien con el cable de conexión de corriente alterna a una red de corriente alterna
- No desenchufe nunca la clavija de la caja de enchufe tirando del cable.
- Si la nevera está conectada a una toma de corriente continua, desconéctela de la batería junto con el resto de aparatos conectados antes de conectar un cargador rápido.
- Si la nevera está conectada a una toma de corriente continua, desconéctela o apáguela cuando pare el motor. De lo contrario, podría descargarse la batería.
- El aparato de refrigeración no es adecuado para transportar materiales cáusticos o materiales que contengan disolventes.
- El aislamiento de la nevera contiene ciclopentano y requiere una gestión de residuos especial. Deposite el aparato de refrigeración en un centro de reciclaje adecuado al finalizar su vida útil.
- No coloque el aparato de refrigeración cerca de fuego abierto ni de otras fuentes de calor (calefacción, radiación solar directa, estufas de gas, etc.).
- **¡Riesgo de sobrecalentamiento!**
Asegúrese de que siempre haya un mínimo de 50 mm de ventilación en todos los lados de la nevera. Mantenga la zona de ventilación libre de objetos que puedan obstruir el paso de aire a los componentes refrigerantes.
No utilice ni guarde la nevera en compartimentos cerrados o en áreas donde no haya un flujo mínimo de aire.
- No introduzca líquidos ni hielo en el recipiente interior.
- No sumerja nunca el aparato de refrigeración bajo el agua.
- Proteja el aparato de refrigeración y los cables contra el calor y la humedad.
- El aparato no debe quedar en modo alguno expuesto a la lluvia.

2 Uso previsto

Esta nevera es adecuada para enfriar alimentos. La nevera está diseñada para funcionar con una fuente de alimentación de corriente continua de a bordo de un vehículo o embarcación, con una batería auxiliar de corriente continua o con una fuente de alimentación de corriente alterna.

El aparato de refrigeración es adecuado para el uso en campings.

Esta nevera está diseñada para el uso doméstico y aplicaciones similares, como por ejemplo:

- Áreas de cocina para el personal en tiendas, oficinas y otros entornos de trabajo
- Casas rurales

- Clientes de hoteles, moteles y otros entornos de tipo residencial
- Ambientes de tipo "bed and breakfast"
- Catering y aplicaciones similares no comerciales

Este producto solo es apto para el uso previsto y la aplicación de acuerdo con estas instrucciones.

Este manual proporciona la información necesaria para la correcta instalación y/o funcionamiento del producto. Una instalación deficiente y/o un uso y mantenimiento inadecuados conllevan un rendimiento insatisfactorio y posibles fallos.

El fabricante no se hace responsable de ninguna lesión o daño en el producto ocasionados por:

- Un montaje o conexión incorrectos, incluido un exceso de tensión
- Un mantenimiento incorrecto o el uso de piezas de repuesto distintas de las originales proporcionadas por el fabricante
- Modificaciones realizadas en el producto sin el expreso consentimiento del fabricante
- Uso con una finalidad distinta de la descrita en las instrucciones

Dometic se reserva el derecho de cambiar la apariencia y las especificaciones del producto.

3 Funcionamiento

3.1 Ahorro de energía

- Elija un lugar de emplazamiento bien ventilado y protegido de la radiación solar.
- Antes de introducir alimentos calientes en el aparato para refrigerarlos, deje que se enfríen un poco.
- No abra la nevera con mayor frecuencia de la necesaria.
- No deje la nevera abierta más tiempo del necesario.
- Si la nevera tiene una cesta: para un consumo de energía óptimo, coloque la cesta en la misma posición que ocupa en el momento de la entrega.
- Compruebe periódicamente que la junta de la tapa encaja correctamente.

3.2 Manejo

Tenga en cuenta lo siguiente para no desperdiciar alimentos:

- Procure que las oscilaciones de temperatura sean mínimas. Abra la nevera solamente el tiempo y las veces que sea necesario. Almacene los alimentos de manera que no impidan una buena circulación del aire.
- Ajuste la temperatura a la cantidad y el tipo de alimentos.
- Los alimentos pueden absorber o desprender sabores y olores con facilidad. Almacene siempre los alimentos envueltos o cerrados en recipientes o botellas.

Volumen de entrega: fig. **1**

Proceda como se indica:

- ▶ Conexión a una batería: fig. **2**
- ▶ Conexión vía cableado extendido CC: fig. **3**
- ▶ Conexión a una red de corriente alterna: fig. **4**
- ▶ Encender la nevera: fig. **5**
- ▶ Desconexión y almacenamiento de la nevera: fig. **6**
- ▶ Vista general de la pantalla: fig. **7**
- ▶ Bloquear/desbloquear la pantalla: fig. **8**
- ▶ Selección de las unidades de temperatura: fig. **9**
- ▶ Ajuste de temperatura: fig. **10**
- ▶ Uso del controlador de la batería: fig. **11**
- ▶ Ajuste del brillo de la pantalla: fig. **12**

- ▶ Encendido y apagado de los compartimentos: fig. 13
- ▶ Encendido y apagado de la hielera: fig. 14
- ▶ Ajuste de la señal de Bluetooth: fig. 15
- ▶ Ajuste de la señal de WiFi: fig. 16
- ▶ Restablecimiento de los ajustes de fábrica: fig. 17
- ▶ Uso de la conexión USB para el suministro de corriente: fig. 18

4 Garantía

Se aplica el período de garantía estipulado por la ley. Si el producto está defectuoso, contacte con el punto de venta o con la sucursal del fabricante en su país (visite dometic.com/dealer).

Para tramitar la reparación y la garantía, incluya los siguientes documentos cuando envíe el producto:

- Una copia de la factura con fecha de compra
- El motivo de la reclamación o una descripción de la avería

Tenga en cuenta que una reparación por medios propios o no profesionales puede tener consecuencias de seguridad y suponer la anulación de la garantía.

5 Eliminación



¡ADVERTENCIA! Riesgo de atrapamiento infantil

Antes de deshacerse de su aparato de refrigeración viejo:

- Desmonte la tapa.
- Deje las cestas colocadas en su sitio para impedir que los niños puedan introducirse en el aparato.

Reciclaje de materiales de embalaje



- ▶ Deseche el material de embalaje en el contenedor de reciclaje correspondiente.

Reciclaje de productos con pilas no sustituibles, baterías recargables o fuentes de luz



- ▶ Si el producto contiene pilas no sustituibles, baterías recargables o fuentes de luz, no es necesario que las quite antes de desecharlo.
- ▶ Cuando vaya a desechar definitivamente el producto, infórmese en el centro de reciclaje más cercano o en un comercio especializado sobre las normas pertinentes de gestión de residuos.
- ▶ El producto podrá desecharse gratuitamente.



6 WiFi/Bluetooth

CFX3	
Rango de frecuencia:	WiFi: 2412 MHz – 2472 MHz/ 2422 MHz – 2462 MHz Bluetooth/BLE: 2402 MHz – 2480 MHz
Banda de frecuencia (WiFi):	2,4 GHz
Potencia RF de salida:	WiFi: 16,62 dBm (802.11b), 16,23 dBm (802.11g), 16,45 dBm (802.11n20), 16,02 dBm (802,11n40) Bluetooth: 8,31 dBm Bluetooth LE: 6,67 dBm

Cumple con la Directiva Europea de Equipos Radioeléctricos (RED) 2014/53/EU

Por el presente documento, Dometic declara que el tipo de equipo de radio CFX3 cumple con la directiva 2014/53/EU. El texto completo de la declaración de conformidad de la UE está disponible en la siguiente dirección de Internet: dometic.com.

Leia atentamente as presentes instruções e siga todas as instruções, orientações e avisos incluídos neste manual, de modo a garantir sempre a correta instalação, utilização e manutenção do produto. É OBRIGATÓRIO manter estas instruções junto com o produto.

Ao utilizar o produto, está a confirmar que leu atentamente todas as instruções, orientações e avisos, e que compreende e aceita cumprir os termos e condições estabelecidos no presente manual. Aceita utilizar este produto exclusivamente para o fim e a aplicação a que se destina e de acordo com as instruções, orientações e avisos estabelecidos neste manual, assim como de acordo com todas as leis e regulamentos aplicáveis. Caso não leia nem siga as instruções e os avisos aqui estabelecidos, poderá sofrer ferimentos pessoais ou causar ferimentos a terceiros e o produto ou outros materiais nas proximidades poderão ficar danificados. Este manual do produto, incluindo as instruções, orientações e avisos, bem como a documentação relacionada, podem estar sujeitos a alterações e atualizações. Para consultar as informações atualizadas do produto, visite documents.dometic.com.



O manual de instruções completo pode ser consultado online em:

[documents.dometic.com/
?object_id=71785](http://documents.dometic.com/?object_id=71785)

1 Indicações de segurança



PERIGO! O incumprimento destes avisos resultará em morte ou ferimentos graves.

Risco de eletrocussão

- Em barcos: em caso de funcionamento com rede elétrica, certifique-se de que a fonte de alimentação está protegida por um dispositivo de corrente residual (RCD), por um disjuntor de corrente residual (RCCB) ou por um interruptor de circuito de falha de terra (GFCI). A instalação, especialmente em áreas potencialmente húmidas, deve estar em conformidade com todas as normas de instalação aplicáveis.
- Nunca toque em cabos não blindados com as mãos desprotegidas. Isto aplica-se, em especial, durante o funcionamento do aparelho com rede de corrente alternada.
- Antes de colocar o aparelho em funcionamento, certifique-se de que a conexão e a ficha estão secas.



AVISO! O incumprimento destes avisos poderá resultar em morte ou ferimentos graves.

Risco de eletrocussão

- Não coloque o aparelho de refrigeração em funcionamento se este apresentar danos visíveis.
- Se o cabo de alimentação do aparelho de refrigeração estiver danificado, tem de ser substituído por um cabo ou grupo de alimentação adequados, pelo fabricante ou por um seu agente de assistência técnica, para evitar riscos de segurança.
- As reparações neste aparelho de refrigeração só podem ser realizadas por técnicos qualificados. Reparções inadequadas podem dar origem a perigos consideráveis.
- Ligue o aparelho a tomadas que garantam uma ligação adequada, sobretudo se for necessário ligar o aparelho à terra.

Perigo de incêndio

- Ao colocar o aparelho, certifique-se de que o cabo de alimentação não fica preso nem é danificado.
- Não coloque tomadas múltiplas ou fontes de alimentação portáteis na parte de trás do aparelho.
- Mantenha desimpedidas as aberturas de ventilação na carcaça do dispositivo ou nos acessórios montados.
- Não utilize objetos mecânicos ou outros meios para acelerar o processo de descongelamento a não ser os recomendados pelo fabricante.
- Não abra nem danifique o circuito de refrigeração.
- Não utilize aparelhos elétricos dentro do aparelho de refrigeração, exceto se esses aparelhos forem recomendados pelo fabricante para o efeito.

Risco para a saúde

- Este aparelho pode ser utilizado por crianças a partir dos 8 anos e pessoas com capacidades físicas, sensoriais ou mentais reduzidas ou sem experiência e conhecimento se forem supervisionadas ou receberem instruções sobre a utilização do aparelho de forma segura e compreenderem os perigos implicados.
- Crianças com idades entre os 3 e os 8 anos podem colocar e tirar itens de aparelhos de refrigeração.
- As crianças têm de ser supervisionadas, por forma a garantir que não brincam com o aparelho.
- A limpeza e a manutenção por parte do utilizador não podem ser efetuadas por crianças sem supervisão.

Perigo de explosão

- Não guarde quaisquer substâncias potencialmente explosivas, tais como latas de spray com um carburante inflamável, no aparelho de refrigeração.



PRECAUÇÃO! O incumprimento destas advertências poderá resultar em ferimentos ligeiros ou moderados.

Risco de eletrocussão

- Antes de colocar o aparelho de refrigeração em funcionamento, certifique-se de que a conexão e a ficha estão secas.
- Desligue o aparelho de refrigeração da alimentação elétrica
 - Antes de cada limpeza e manutenção
 - Depois de cada utilização

Risco para a saúde

Para evitar a contaminação de alimentos, cumpra as seguintes instruções:

- Verifique se a potência de refrigeração do aparelho cumpre os requisitos de armazenamento dos alimentos que pretende refrigerar.
- Os géneros alimentícios só podem ser guardados nas embalagens originais ou em recipientes adequados.

- Abrir o aparelho de refrigeração durante longos períodos de tempo pode provocar um aumento significativo da temperatura nos compartimentos do aparelho.
- Limpe regularmente as superfícies que entram em contacto com géneros alimentícios e os sistemas de drenagem acessíveis.
- Se o aparelho ficar vazio durante longos períodos:
 - Desligue o aparelho.
 - Descongele o aparelho.
 - Limpe e seque o aparelho.
 - Deixe a tampa aberta para impedir o crescimento de bolor no interior do aparelho.



NOTA! Risco de danos

- Verifique se a especificação de tensão na placa de dados corresponde à da alimentação de energia.
- Conecte o aparelho de refrigeração apenas do seguinte modo:
 - Com o cabo de conexão CC a uma fonte de alimentação CC no veículo
 - Ou com o cabo de conexão de corrente alternada a uma fonte de alimentação de corrente alternada
- Nunca retire a ficha da tomada puxando pelo cabo.
- Se o aparelho de refrigeração estiver ligado a uma tomada de corrente contínua, desligue o aparelho de refrigeração e outros aparelhos consumidores da bateria antes de ligar um carregador rápido.
- Se o aparelho de refrigeração estiver ligado a uma tomada de corrente contínua, desconecte o aparelho de refrigeração ou desligue-o quando desligar o motor. Caso contrário, a bateria pode ficar descarregada.
- O aparelho de refrigeração não é adequado para o transporte de materiais cáusticos ou materiais que contenham solventes.
- O isolamento do aparelho de refrigeração contém ciclopentano inflamável e requer medidas de eliminação especiais. No fim da respetiva vida útil, encaminhe o aparelho de refrigeração para um centro de reciclagem adequado.
- Não coloque o aparelho de refrigeração na proximidade de chamas abertas ou de outras fontes de calor (aquecedores, radiação solar direta, fornos a gás, etc.).
- **Risco de sobreaquecimento!**
Certifique-se sempre de que existe um espaço mínimo de ventilação de 50 mm em todos os lados do aparelho de refrigeração. Mantenha a área de ventilação livre de quaisquer objetos que possam obstruir o fluxo de ar para os componentes de refrigeração.
Não utilize nem armazene o aparelho de refrigeração em compartimentos fechados ou em áreas sem circulação de ar ou com uma circulação de ar muito reduzida.
- Não verta líquidos nem gelo para dentro do recipiente interior.
- Nunca mergulhe o aparelho de refrigeração em água.
- Proteja o aparelho de refrigeração e os cabos do calor e da humidade.
- O aparelho não pode ser exposto à chuva.

2 Utilização adequada

O aparelho de refrigeração é adequado para refrigerar géneros alimentícios. O aparelho de refrigeração foi desenvolvido para ser ligado a uma fonte de alimentação de bordo de corrente contínua de veículos ou barcos, a uma bateria de corrente contínua auxiliar ou a uma fonte de alimentação de corrente alternada.

O aparelho de refrigeração é adequado para utilização em campismo.

O aparelho de refrigeração está concebido para ser utilizado em aplicações domésticas e semelhantes, tais como

- Áreas de cozinha do pessoal em estabelecimentos comerciais, escritórios e outros ambientes de trabalho
- Explorações agrícolas
- Por clientes em hotéis, motéis e outros ambientes de tipo residencial
- Ambientes do tipo “bed and breakfast”
- Aplicações do ramo de catering e em aplicações semelhantes do comércio grossista

Este produto destina-se exclusivamente à aplicação e aos fins pretendidos com base nestas instruções.

Este manual fornece informações necessárias para proceder a uma instalação e/ou a uma operação adequadas do produto. Uma instalação e/ou uma operação ou manutenção incorretas causarão um desempenho insatisfatório e uma possível avaria.

O fabricante não aceita qualquer responsabilidade por danos ou prejuízos no produto resultantes de:

- montagem ou ligação incorreta, incluindo sobretensões
- manutenção incorreta ou utilização de peças sobressalentes não originais fornecidas pelo fabricante
- alterações ao produto sem autorização expressa do fabricante
- utilização para outras finalidades que não as descritas no presente manual

A Dometic reserva-se o direito de alterar o design e as especificações do produto.

3 Operação

3.1 Poupar energia

- Escolha um local bem ventilado e protegido da luz solar direta.
- Primeiro, deixe os alimentos quentes arrefecerem antes de os refrigerar no aparelho de refrigeração.
- Não abra o aparelho de refrigeração mais vezes do que as necessárias.
- Não deixe o aparelho de refrigeração aberto durante mais tempo do que o necessário.
- Se a geleira estiver equipada com um cesto: Para um consumo de energia otimizado, posicione o cesto na sua posição original de entrega.
- Verifique regularmente se a vedação da tampa ainda está corretamente encaixada.

3.2 Operação

Para evitar desperdício alimentar, observe o seguinte:

- Mantenha as oscilações de temperatura o mais reduzidas possível. Abra o aparelho de refrigeração apenas as vezes que forem necessárias e apenas durante o tempo necessário. Armazene os alimentos de modo a que o ar continue a circular bem.
- Ajuste a temperatura à quantidade e ao tipo de alimentos.
- Os alimentos podem absorver ou libertar facilmente cheiro ou sabor. Armazene os alimentos sempre bem cobertos ou em recipientes/garrafas fechadas.

Material fornecido: fig. **1**

Proceda como ilustrado:

- ▶ Ligar a uma bateria: fig. **2**
- ▶ Conexão através de ligação por cabo de corrente contínua: fig. **3**
- ▶ Ligar à rede de corrente alternada: fig. **4**
- ▶ Ligar a geleira: fig. **5**
- ▶ Desligar a geleira e colocá-la fora de serviço: fig. **6**
- ▶ Visão geral do monitor: fig. **7**
- ▶ Bloquear/desbloquear o monitor: fig. **8**
- ▶ Selecionar as unidades de temperatura: fig. **9**
- ▶ Regular a temperatura: fig. **10**
- ▶ Utilizar o monitor da bateria: fig. **11**
- ▶ Definir a luminosidade do monitor: fig. **12**
- ▶ Ligar ou desligar os compartimentos: fig. **13**
- ▶ Ligar ou desligar a máquina de gelo: fig. **14**
- ▶ Definir o sinal Bluetooth: fig. **15**
- ▶ Definir o sinal Wi-Fi: fig. **16**
- ▶ Repor as definições de fábrica: fig. **17**
- ▶ Utilizar a porta USB para a alimentação de tensão: fig. **18**

4 Garantia

Aplica-se o prazo de garantia legal. Se o produto apresentar defeitos, contacte o seu revendedor ou a filial do fabricante no seu país (ver dometic.com/dealer).

Para fins de reparação e do processamento da garantia, envie também os seguintes documentos quando devolver o produto:

- Uma cópia da fatura com a data de aquisição
- Um motivo de reclamação ou uma descrição da falha

Tenha em atenção que as reparações feitas por si ou por não profissionais podem ter consequências sobre a segurança e anular a garantia.

5 Eliminação



AVISO! Risco de as crianças ficarem presas

Antes da eliminação do seu aparelho de refrigeração usado:

- Desmonte a tampa.
- Deixe os cestos no devido lugar para que as crianças não possam subir facilmente para o seu interior.

Reciclagem do material de embalagem



- ▶ Sempre que possível, coloque o material de embalagem no respetivo contentor de reciclagem.

Reciclagem de produtos com baterias, baterias recarregáveis ou fontes de luz não substituíveis



- ▶ Se o produto contiver quaisquer pilhas, baterias recarregáveis ou fontes de luz não substituíveis, não tem de as remover antes da eliminação.
- ▶ Para eliminar definitivamente o produto, informe-se junto do centro de reciclagem ou revendedor mais próximo sobre as disposições de eliminação aplicáveis.
- ▶ O produto pode ser eliminado gratuitamente.



6 Wi-Fi/Bluetooth

	CFX3
Gama de frequência:	Wi-Fi: 2412 MHz – 2472 MHz/ 2422 MHz – 2462 MHz Bluetooth/BLE: 2402 MHz – 2480 MHz
Banda de frequência (Wi-Fi):	2,4 GHz
Potência de saída RF:	Wi-Fi: 16,62 dBm (802.11b), 16,23 dBm (802.11g), 16,45 dBm (802.11n20), 16,02 dBm (802.11n40) Bluetooth: 8,31 dBm Bluetooth LE: 6,67 dBm

Em conformidade com a Diretiva 2014/53/UE do Parlamento Europeu e do Conselho relativa a equipamentos de rádio

Com a presente, a Dometic declara que o tipo de equipamento de rádio CFX3 cumpre a Diretiva 2014/53/UE. O texto integral da Declaração de Conformidade UE está disponível na seguinte página de Internet: dometic.com.

Si prega di leggere attentamente e di seguire tutte le istruzioni, le linee guida e le avvertenze incluse in questo manuale del prodotto, al fine di garantire che il prodotto venga sempre installato, utilizzato e mantenuto nel modo corretto. Queste istruzioni DEVONO essere conservate insieme al prodotto.

Utilizzando il prodotto, l'utente conferma di aver letto attentamente tutte le istruzioni, le linee guida e le avvertenze e di aver compreso e accettato di rispettare i termini e le condizioni qui espressamente indicati. L'utente accetta di utilizzare questo prodotto solo per lo scopo e l'applicazione previsti e in conformità con le istruzioni, le linee guida e le avvertenze indicate nel presente manuale del prodotto, nonché in conformità con tutte le leggi e i regolamenti applicabili. La mancata lettura e osservanza delle istruzioni e delle avvertenze qui espressamente indicate può causare lesioni personali e a terzi, danni al prodotto o ad altre proprietà nelle vicinanze. Il presente manuale del prodotto, comprese le istruzioni, le linee guida e le avvertenze e la relativa documentazione possono essere soggetti a modifiche e aggiornamenti. Per informazioni aggiornate sul prodotto, si prega di visitare il sito documents.dometic.com.



Il manuale di istruzioni nella versione completa è disponibile online all'indirizzo documents.dometic.com/?object_id=71785

1 Istruzioni per la sicurezza



PERICOLO! La mancata osservanza di queste avvertenze può causare la morte o lesioni gravi.

Pericolo di scosse elettriche

- Per le imbarcazioni: se l'apparecchio è alimentato dalla rete elettrica, assicurarsi che l'alimentazione abbia un interruttore differenziale: un dispositivo a corrente residua (RCD), un interruttore di corrente residua (RCCB) o un interruttore di circuito di guasto a terra (GFCI). L'installazione, soprattutto nelle aree potenzialmente umide, deve essere eseguita conformemente a tutte le norme di installazione applicabili.
- Non toccare mai i cavi esposti a mani nude. Questo vale soprattutto per il funzionamento con rete di alimentazione CA.
- Prima della messa in funzione dell'apparecchio, assicurarsi che la rete di alimentazione e la spina siano asciutte.



AVVERTENZA! La mancata osservanza di queste avvertenze potrebbe causare la morte o lesioni gravi.

Pericolo di scosse elettriche

- Non mettere in funzione il frigorifero se presenta danni visibili.
- Per evitare possibili pericoli legati alla sicurezza, se il cavo di alimentazione del frigorifero è danneggiato deve essere sostituito con un cavo di alimentazione o un gruppo adatto reperibile dal fabbricante o dal suo rappresentante.
- Questo frigorifero può essere riparato solo da personale qualificato. Riparazioni eseguite non correttamente possono creare considerevoli rischi.
- Collegare l'apparecchio a prese che garantiscano una connessione adeguata, soprattutto quando l'apparecchio deve essere collegato alla massa.

Pericolo di incendio

- Durante il posizionamento dell'apparecchio, assicurarsi che il cavo di alimentazione non venga bloccato o danneggiato.
- Non collocare prese multiple portatili o alimentatori portatili sul retro dell'apparecchio.
- Assicurare che le aperture di ventilazione nell'alloggiamento dell'apparecchio o nelle strutture da incasso non siano ostruite.
- Non utilizzare oggetti metallici o altri strumenti per cercare di accelerare il processo di sbrinamento, a meno che non siano consigliati dal produttore a tale scopo.
- Non aprire o danneggiare il circuito di raffreddamento.
- Non utilizzare apparecchi elettrici all'interno del frigorifero, a eccezione di quelli consigliati dallo stesso produttore.

Pericolo per la salute

- Questo apparecchio può essere utilizzato da bambini di età superiore a 8 anni, da persone con ridotte capacità fisiche, sensoriali o mentali o da persone inesperte o prive di conoscenze specifiche solo se sorvegliate o preventivamente istruite sull'impiego dell'apparecchio in sicurezza e se informate dei pericoli legati al prodotto stesso e in grado di comprenderli.
- I bambini dai 3 agli 8 anni possono riempire e svuotare il frigorifero.
- Controllare che i bambini non giochino con questo apparecchio.
- La pulizia e la manutenzione da parte dell'utente non possono essere eseguite da bambini lasciati soli.

Pericolo di esplosione

- Non conservare nel frigorifero sostanze esplosive come ad es. bombolette spray con gas propellente infiammabile.



ATTENZIONE! La mancata osservanza di queste precauzioni potrebbe causare lesioni lievi o moderate.

Pericolo di scosse elettriche

- Prima della messa in funzione del frigorifero, assicurarsi che la rete di alimentazione e la spina siano asciutte.
- Scollegare il frigorifero dall'alimentazione elettrica
 - prima di effettuare operazioni di pulizia e manutenzione
 - dopo ogni utilizzo

Pericolo per la salute

Per evitare la contaminazione degli alimenti, rispettare le seguenti istruzioni:

- Accertarsi che la capacità di raffreddamento dell'apparecchio sia adatta agli alimenti da refrigerare.
- I generi alimentari possono essere conservati solo nelle confezioni originali o in contenitori adatti.
- L'apertura prolungata del frigorifero può causare un significativo aumento della temperatura nei vani dell'apparecchio.

- Pulire regolarmente le superfici che vengono a contatto con gli alimenti e i sistemi di scarico accessibili.
- Se l'apparecchio viene lasciato vuoto per lunghi periodi:
 - Spegnerne l'apparecchio.
 - Sbrinare l'apparecchio.
 - Pulire e asciugare l'apparecchio.
 - Lasciare il coperchio aperto per evitare lo sviluppo di muffe all'interno dell'apparecchio.



AVVISO! Rischio di danni

- Verificare che i dati della tensione riportati sulla targhetta dei dati corrispondano a quelli relativi all'alimentazione elettrica.
- Collegare il frigorifero solo nel modo seguente:
 - con il cavo di collegamento della corrente continua a una rete di corrente continua nel veicolo.
 - oppure collegando il cavo di collegamento CA alla rete di alimentazione in corrente alternata.
- Non estrarre mai la spina dalla presa tirando il cavo.
- Se il frigorifero portatile è collegato a una presa di corrente continua, staccare il frigorifero e le altre utenze elettriche dalla batteria prima di collegare il caricabatterie rapido.
- Se il frigorifero è collegato a una presa di corrente continua, staccare il frigorifero o spegnerlo quando il motore viene spento. Altrimenti la batteria si può scaricare.
- Il frigorifero non è adatto per il trasporto di materiale caustico o materiali contenenti solventi.
- L'isolamento del frigorifero contiene ciclopentano infiammabile e necessita di procedure speciali per lo smaltimento. Al termine del suo ciclo di vita consegnare il frigorifero portatile presso un centro di riciclaggio adatto.
- Non posizionare il frigorifero in prossimità di fiamme libere o di altre fonti di calore (radiatori, diretta esposizione ai raggi solari, forni a gas ecc.).
- **Rischio di surriscaldamento!**
Assicurarsi che ci sia sempre una ventilazione minima di 50 mm su tutti i lati del frigorifero. Mantenere l'area di ventilazione priva di oggetti che potrebbero ostruire il flusso d'aria verso i componenti di raffreddamento.
Non usare o collocare il frigorifero in scomparti chiusi o aree con flusso d'aria assente o minimo.
- Non versare nessun tipo di liquido o ghiaccio nel contenitore interno.
- Non immergere mai il frigorifero in acqua.
- Proteggere il frigorifero portatile e il cavo dal caldo e dall'umidità.
- Non esporre il dispositivo alla pioggia.

2 Destinazione d'uso

Il frigorifero portatile è adatto per raffreddare generi alimentari. Il frigorifero è stato ideato per il funzionamento con una rete di bordo a corrente continua di un veicolo o un'imbarcazione, con una batteria ausiliaria a corrente continua o con una rete di alimentazione a corrente alternata.

Il frigorifero è adatto per l'uso in campeggio.

Il frigorifero è destinato a essere utilizzato in applicazioni domestiche e simili, quali

- aree cucina del personale in negozi, uffici e altri ambienti di lavoro
- agriturismi
- clienti in hotel, motel e altri ambienti di tipo residenziale
- ambienti di tipo bed and breakfast
- catering e applicazioni simili non al dettaglio.

Questo prodotto è adatto solo per l'uso e l'applicazione previsti in conformità con le presenti istruzioni.

Il presente manuale fornisce le informazioni necessarie per la corretta installazione e/o il funzionamento del prodotto. Un'installazione errata e/o un utilizzo o una manutenzione impropri comporteranno prestazioni insoddisfacenti e un possibile guasto.

Il produttore non si assume alcuna responsabilità per eventuali lesioni o danni al prodotto che derivino da:

- montaggio o collegamento non corretti, compresa la sovratensione
- manutenzione non corretta o uso di ricambi diversi da quelli originali forniti dal produttore
- modifiche al prodotto senza esplicita autorizzazione del produttore
- impiego per scopi diversi da quelli descritti nel presente manuale.

Dometic si riserva il diritto di modificare l'aspetto e le specifiche del prodotto.

3 Funzionamento

3.1 Risparmio energetico

- Scegliere un luogo di sosta ben aerato e riparato dai raggi solari.
- Lasciare raffreddare i cibi caldi prima di metterli nel frigorifero portatile per congelarli.
- Non aprire il frigorifero più spesso del necessario.
- Non lasciare il frigorifero portatile aperto più a lungo del necessario.
- Se il frigorifero portatile ha un cestino: per un consumo energetico ottimale, posizionare il cestino in base alla sua posizione al momento della consegna.
- Controllare regolarmente che la guarnizione del coperchio aderisca bene.

3.2 Funzionamento

Per evitare sprechi di cibo, considerare quanto segue:

- Ridurre al minimo le variazioni di temperatura. Aprire il frigorifero portatile solo se necessario e per il tempo necessario. Conservare gli alimenti in modo che l'aria possa continuare a circolare bene.
- Regolare la temperatura in base alla quantità e al tipo di alimenti.
- Gli alimenti possono facilmente assorbire o rilasciare odori o sapori. Conservare sempre gli alimenti coperti o chiusi in contenitori/bottiglie.

Dotazione: fig. **1**

Procedere come indicato:

- ▶ Collegamento a una batteria: fig. **2**
- ▶ Collegamento tramite cablaggio CC esteso: fig. **3**
- ▶ Collegamento a una rete di alimentazione alternata: fig. **4**
- ▶ Accensione del frigorifero portatile: fig. **5**
- ▶ Spegnimento e conservazione del frigorifero portatile: fig. **6**
- ▶ Panoramica display: fig. **7**
- ▶ Blocco/sblocco del display: fig. **8**
- ▶ Selezione delle unità di misura della temperatura: fig. **9**
- ▶ Regolazione della temperatura: fig. **10**
- ▶ Utilizzo del dispositivo di controllo automatico della batteria: fig. **11**
- ▶ Impostazione della luminosità del display: fig. **12**
- ▶ Accensione o spegnimento degli scomparti: fig. **13**
- ▶ Accensione o spegnimento della macchina del ghiaccio: fig. **14**
- ▶ Impostazione del segnale Bluetooth: fig. **15**
- ▶ Impostazione del segnale WiFi: fig. **16**
- ▶ Ripristino alle impostazioni di fabbrica: fig. **17**
- ▶ Utilizzo della porta USB per la tensione di alimentazione: fig. **18**

4 Garanzia

Vale il termine di garanzia previsto dalla legge. Se il prodotto è difettoso, contattare il rivenditore di fiducia o la filiale del fabbricante nel proprio Paese (vedi dometic.com/dealer).

Per la gestione della riparazione e della garanzia è necessario inviare la seguente documentazione insieme al prodotto:

- una copia della ricevuta con la data di acquisto,
- il motivo della richiesta o la descrizione del guasto.

Tenere presente che le riparazioni eseguite in autonomia o da personale non professionista possono avere conseguenze sulla sicurezza e invalidare la garanzia.

5 Smaltimento



AVVERTENZA! Rischio di intrappolamento per i bambini

Prima di smaltire il vecchio frigorifero:

- smontare il coperchio.
- Lasciare i cestini montati in modo che i bambini non riescano a salire all'interno.

Riciclaggio del materiale da imballaggio



- ▶ Smaltire il materiale di imballaggio possibilmente negli appositi contenitori di riciclaggio.

Riciclaggio di prodotti con batterie non sostituibili, batterie ricaricabili o fonti di luce

- ▶ Se il prodotto contiene batterie non sostituibili, batterie ricaricabili o fonti di luce, non è necessario rimuoverle prima dello smaltimento.
- ▶ Per smaltire definitivamente il prodotto, informarsi presso il centro di riciclaggio più vicino o presso il proprio rivenditore specializzato sulle norme relative allo smaltimento.
- ▶ È possibile smaltire il prodotto gratuitamente.

6 WiFi/Bluetooth

	CFX3
Banda di frequenza:	WiFi: 2412 MHz – 2472 MHz/ 2422 MHz – 2462 MHz Bluetooth/BLE: 2402 MHz – 2480 MHz
Banda di frequenza (WiFi):	2,4 GHz
Potenza di uscita RF:	WiFi: 16,62 dBm (802.11b), 16,23 dBm (802.11g), 16,45 dBm (802.11n20), 16,02 dBm (802.11n40) Bluetooth: 8,31 dBm Bluetooth LE: 6,67 dBm

Soddisfa la direttiva europea sulle apparecchiature radio (RED) 2014/53/UE

Con la presente Dometic dichiara che l'apparecchiatura radio tipo CFX3 è conforme alla Direttiva 2014/53/UE. Il testo completo della dichiarazione di conformità UE è disponibile al seguente indirizzo internet: dometic.com.

Lees deze gebruiksaanwijzing zorgvuldig door en volg alle instructies, richtlijnen en waarschuwingen in deze handleiding op om ervoor te zorgen dat u het product te allen tijde op de juiste manier installeert, gebruikt en onderhoudt. Deze gebruiksaanwijzing MOET bij dit product bewaard worden.

Door het product te gebruiken, bevestigt u hierbij dat u alle instructies, richtlijnen en waarschuwingen zorgvuldig hebt gelezen en dat u de voorwaarden zoals hierin beschreven begrijpt en accepteert. U gaat ermee akkoord dit product alleen te gebruiken voor het beoogde doel en de beoogde toepassing en in overeenstemming met de instructies, richtlijnen en waarschuwingen zoals beschreven in deze gebruiksaanwijzing en in overeenstemming met de geldende wet- en regelgeving. Het niet lezen en opvolgen van de hierin beschreven instructies en waarschuwingen kan leiden tot letsel voor uzelf en anderen, schade aan uw product of schade aan andere eigendommen in de omgeving. Deze gebruiksaanwijzing, met inbegrip van de instructies, richtlijnen en waarschuwingen, en de bijbehorende documentatie kan onderhevig zijn aan wijzigingen en updates. Actuele productinformatie vindt u op documents.dometic.com.



De volledige gebruiksaanwijzing vindt u online op

[documents.dometic.com/
?object_id=71785](https://documents.dometic.com/?object_id=71785)

1 Veiligheidsaanwijzingen



GEVAAR! Het niet in acht nemen van deze waarschuwingen leidt tot ernstig letsel of de dood.

Gevaar voor elektrische schokken

- Op boten: Als het toestel wordt gevoed door netspanning, zorg er dan voor dat de stroomvoorziening een aardlekschakelaar, een verliesstroomschakelaar of een differentieelschakelaar heeft. De installatie, met name in vochtige omgevingen, moet voldoen aan alle van toepassing zijnde installatievoorschriften.
- Raak blanke leidingen nooit met blote handen aan. Dit geldt vooral bij gebruik op het wisselstroomnet.
- Let er voor de ingebruikname op dat voedingskabel en stekker droog zijn.



WAARSCHUWING! Het niet in acht nemen van deze waarschuwingen kan leiden tot ernstig letsel of de dood.

Gevaar voor elektrische schokken

- Gebruik het koeltoestel niet, als het zichtbaar beschadigd is.
- Als het netsnoer van het koeltoestel is beschadigd, moet dit, om gevaren te voorkomen, worden vervangen door een geschikt netsnoer of onderdeel, geleverd door de fabrikant of diens klantenservice.
- Dit koeltoestel mag uitsluitend worden gerepareerd door bevoegd personeel. Ondeskundige reparaties kunnen leiden tot aanzienlijke gevaren.
- Sluit het toestel aan op contactdozen die een goede verbinding garanderen, met name wanneer het toestel moet worden geaard.

Brandgevaar

- Zorg er bij het positioneren van het toestel voor dat de voedingskabel niet verstrikt of beschadigd raakt.

- Plaats geen meervoudige stekkerdozen of draagbare voedingen achter het toestel.
- Houd de ventilatieopeningen van apparaatbehuizingen of inbouwconstructies vrij van hindernissen.
- Gebruik geen mechanische voorwerpen of andere middelen om het ontdooiingsproces te versnellen, tenzij de fabrikant dit aanbeveelt.
- Open of beschadig de koelkring niet.
- Gebruik geen elektrische toestellen in de koelkast, tenzij deze toestellen daarvoor door de fabrikant worden aanbevolen.

Gevaar voor de gezondheid

- Dit toestel mag worden gebruikt door kinderen vanaf 8 jaar en ouder evenals door personen met verminderd fysiek, zintuiglijk of mentaal vermogen of gebrek aan kennis en ervaring, mits zij onder toezicht staan of zijn geïnstrueerd in het veilig gebruik van het toestel en zij inzicht hebben in de gevaren die het gebruik van het toestel met zich meebrengt.
- Kinderen van 3 tot 8 jaar mogen koeltoestellen in- en uitruimen.
- Kinderen moeten onder toezicht staan om te garanderen dat ze niet met het toestel spelen.
- Reiniging en onderhoud mogen niet worden uitgevoerd door kinderen zonder toezicht.

Explosiegevaar

- Bewaar geen explosiegevaarlijke stoffen zoals spuitbussen met een ontvlambaar drijfgas in het koeltoestel.



VOORZICHTIG! Het niet in acht nemen van deze waarschuwingen kan leiden tot licht of matig letsel.

Gevaar voor elektrische schokken

- Let er voor de ingebruikname van het koeltoestel op dat de voedingskabel en de stekker droog zijn.
- Ontkoppel het koeltoestel van de stroomvoorziening
 - Voor elke reiniging en elk onderhoud
 - Na elk gebruik

Gevaar voor de gezondheid

Neem de volgende instructies in acht om verontreiniging van levensmiddelen te voorkomen:

- Controleer of de koelcapaciteit van het toestel geschikt is voor de levensmiddelen die u wilt koelen.
- Levensmiddelen mogen alleen in de originele verpakking of in geschikte bakken worden bewaard.
- Langdurig openen van het koeltoestel kan leiden tot een aanzienlijke temperatuurstijging in de compartimenten van het toestel.
- Reinig oppervlakken die in contact komen met voedsel en aftapsystemen regelmatig.

- Als het toestel voor een langere periode leeg wordt gehouden:
 - Schakel het toestel uit.
 - Ontdooi het toestel.
 - Reinig en droog het toestel.
 - Laat het deksel open om schimmelvorming in het toestel te voorkomen.



LET OP! Gevaar voor schade

- Vergelijk de spanningsgegevens op het typeplaatje met de beschikbare energievoorziening.
- Sluit het koeltoestel alleen als volgt aan:
 - Sluit de gelijkstroomaansluitkabel aan op een gelijkstroomvoeding in het voertuig
 - Of sluit de wisselstroomaansluitkabel aan op een wisselstroomnet
- Trek de stekker nooit aan de kabel uit het stopcontact.
- Als het koeltoestel is aangesloten op een gelijkstroomcontactdoos, koppelt u het koeltoestel en andere verbruikers los van de accu voordat u een snellader aansluit.
- Als het koeltoestel is aangesloten op een gelijkstroomcontactdoos, koppelt u het koeltoestel los of schakelt u het uit wanneer u de motor uitzet. Anders kan de accu leegraken.
- Het koeltoestel is niet geschikt voor het transporteren van bijtende materialen of materialen die oplosmiddelen bevatten.
- De isolatie van het koeltoestel bevat ontvlambaar cyclopentaan en vereist speciale verwerkingsprocedures. Breng het koeltoestel aan einde van zijn levensduur naar een erkend afvalverwerkingsbedrijf.
- Plaats het koeltoestel niet in de buurt van open vuur of andere warmtebronnen (verwarming, sterke zonnestraling, gasovens enz.).
- **Gevaar voor oververhitting!**
Zorg er altijd voor dat er rond het koeltoestel minimaal 50 mm ventilatie is. Houd de ventilatieruimte vrij van objecten die de luchtstroom naar de koelcomponenten kunnen belemmeren.
Gebruik of bewaar het koeltoestel niet in afgesloten ruimtes of ruimtes zonder of met minimale luchtstroom.
- Vul het binnenreservoir niet met vloeistoffen of ijs.
- Dompel het koeltoestel nooit onder in water.
- Bescherm het koeltoestel en de kabels tegen hitte en vocht.
- Het toestel mag niet aan regen worden blootgesteld.

2 Beoogd gebruik

Het koeltoestel is geschikt voor het koelen van levensmiddelen. Het koeltoestel is ontworpen voor gebruik op een gelijkstroom-boordnet van een voertuig of boot, op een gelijkstroom-hulpaccu of op een wisselstroomnet.

Het koeltoestel is geschikt voor gebruik op campings.

Het koeltoestel is bedoeld voor gebruik in huishoudelijke en soortgelijke toepassingen zoals

- personeelskeukens in winkels, kantoren en andere werkomgevingen
- boerderijen

- klanten in hotels, motels en andere woonomgevingen
- bed and breakfast-accommodaties
- catering en soortgelijke toepassingen anders dan in de detailhandel

Dit product is alleen geschikt voor het beoogde gebruik en de toepassing in overeenstemming met deze gebruiksaanwijzing.

Deze handleiding geeft informatie die nodig is voor een correcte installatie en/of correct gebruik van het product. Een slechte installatie en/of onjuist gebruik of onderhoud leidt tot onbevredigende prestaties en mogelijke storingen.

De fabrikant aanvaardt geen aansprakelijkheid voor letsel of schade aan het product die het gevolg is van:

- Onjuiste montage of aansluiting, inclusief te hoge spanning
- Onjuist onderhoud of gebruik van andere dan door de fabrikant geleverde originele reserveonderdelen
- Wijzigingen aan het product zonder uitdrukkelijke toestemming van de fabrikant
- Gebruik voor andere doeleinden dan beschreven in deze handleiding

Dometic behoudt zich het recht voor om het uiterlijk en de specificaties van het product te wijzigen.

3 Gebruik

3.1 Energie besparen

- Kies een goed geventileerde en tegen zonnestrallen beschermde opstellingsplaats.
- Laat warme levensmiddelen eerst afkoelen alvorens ze in het koeltoestel koel te houden.
- Open het koeltoestel niet vaker dan nodig.
- Laat het koeltoestel niet langer openstaan dan nodig.
- Als de koelbox een mand heeft: Voor een optimaal energieverbruik plaatst u de mand in de positie bij levering.
- Controleer regelmatig of de dekselafdichting nog goed zit.

3.2 Bediening

Let op het volgende om voedselverspilling tegen te gaan:

- Houd temperatuurschommelingen zo laag mogelijk. Open het koeltoestel uitsluitend indien nodig en slechts zo lang als noodzakelijk. Berg levensmiddelen zodanig op dat de lucht nog steeds goed kan circuleren.
- Pas de temperatuur aan aan de hoeveelheid en het type levensmiddelen.
- Levensmiddelen kunnen snel geuren en smaken opnemen of afgeven. Berg levensmiddelen daarom altijd afgedekt of in afgesloten bakken/flessen op.

Leveringsomvang: afb. **1**

Ga als volgt te werk:

- ▶ Aansluiten op een accu: afb. **2**
- ▶ Aansluiting via uitgebreide gelijkstroombedrading: afb. **3**
- ▶ Aansluiten op een wisselstroomvoeding: afb. **4**
- ▶ Koelbox inschakelen: afb. **5**
- ▶ Koelbox uitschakelen en opbergen: afb. **6**
- ▶ Display-overzicht: afb. **7**
- ▶ Display vergrendelen/ontgrendelen: afb. **8**
- ▶ Temperatuureenheden selecteren: afb. **9**
- ▶ Temperatuur instellen: afb. **10**
- ▶ Accumonitor gebruiken: afb. **11**
- ▶ Displayhelderheid instellen: afb. **12**
- ▶ Compartimenten in- of uitschakelen: afb. **13**

- ▶ IJsmaker in- of uitschakelen: afb. **14**
- ▶ Bluetooth-signaal instellen: afb. **15**
- ▶ Wifi-signaal instellen: afb. **16**
- ▶ Fabrieksinstellingen resetten: afb. **17**
- ▶ USB-aansluiting voor voeding gebruiken: afb. **18**

4 Garantie

De wettelijke garantieperiode is van toepassing. Als het product defect is, neem dan contact op met de detailhandelaar of met het filiaal van de fabrikant in uw land (zie dometic.com/dealer).

Stuur voor de afhandeling van reparaties of garantie de volgende documenten mee:

- Een kopie van de factuur met datum van aankoop
- De reden voor de claim of een beschrijving van de fout

Houd er rekening mee dat eigenmachtige of niet-professionele reparatie gevolgen voor de veiligheid kan hebben en dat de garantie hierdoor kan komen te vervallen.

5 Verwijdering



WAARSCHUWING! Gevaar voor insluiting van kinderen

Voor het afvoeren van uw oude koeltoestel:

- Demonteer de deksel.
- Laat de manden op hun plek zodat kinderen er niet kunnen inklimmen.

Verpakkingsmateriaal recycelen



- ▶ Gooi het verpakkingsmateriaal indien mogelijk altijd in recyclingafvalbakken.

Producten met niet-vervangbare batterijen, oplaadbare batterijen of lichtbronnen recycelen



- ▶ Als het product niet-vervangbare batterijen, oplaadbare batterijen of lichtbronnen bevat, hoeft u die niet te verwijderen voordat u het product afvoert.
- ▶ Als u het product definitief weg wilt doen, vraag dan bij het dichtstbijzijnde afvalverwerkingsbedrijf of uw dealer naar de betreffende afvoervoorschriften.
- ▶ Het product kan gratis worden afgevoerd.



6 WiFi/Bluetooth

CFX3	
Frequentiebereik:	Wifi: 2412 MHz – 2472 MHz/ 2422 MHz – 2462 MHz Bluetooth/BLE: 2402 MHz – 2480 MHz
Frequentieband (wifi):	2,4 GHz
RF-uitgangsvermogen:	Wifi: 16,62 dBm (802.11b), 16,23 dBm (802.11g), 16,45 dBm (802.11n20), 16,02 dBm (802.11n40) Bluetooth: 8,31 dBm Bluetooth LE: 6,67 dBm

Voldoet aan de Europese richtlijn betreffende radioapparatuur (RED) 2014/53/EU

Hierbij verklaart Dometic dat de radioapparatuur van het type CFX3 voldoet aan de richtlijn 2014/53/EU. De volledige tekst van de EU-verklaring van overeenstemming is beschikbaar op het volgende internetadres: dometic.com.

Læs og følg alle disse anvisninger, retningslinjer og advarsler i denne produktvejledning grundigt for at sikre, at du altid installerer, bruger og vedligeholder produktet korrekt. Disse anvisninger SKAL opbevares sammen med dette produkt.

Ved at benytte produktet bekræfter du hermed, at du har læst alle anvisninger, retningslinjer og advarsler grundigt, og at du forstår og er indforstået med de vilkår og betingelser, der er fastlagt heri. Du er indforstået med kun at bruge dette produkt til det beregnede formål og anvendelse i overensstemmelse med anvisningerne, retningslinjerne og advarslerne i denne produktvejledning samt i overensstemmelse med alle de gældende love og forskrifter. Manglende læsning og ignorering af disse anvisninger og advarsler kan medføre kvæstelser på dig selv og andre, skade på dit produkt eller skade på anden ejendom i nærheden. Der tages forbehold for eventuelle ændringer og opdateringer af denne produktvejledning samt anvisningerne, retningslinjerne og advarslerne samt den tilhørende dokumentation. Se documents.dometic.com for de nyeste produktinformationer.



Find den komplette betjeningsvejledning online på

[documents.dometic.com/
?object_id=71785](http://documents.dometic.com/?object_id=71785)

1 Sikkerhedshenvisninger



FARE! Manglende overholdelse af disse advarsler medfører dødelige eller alvorlige kvæstelser.

Fare for elektrisk stød

- Ved både: Hvis apparatet forsynes via elnettet, skal du sikre, at strømforsyningen har en FI-afbryder, et fejlstrømsrelæ eller en jordfejlsafbryder (HFI). Installation, især i potentielt fugtige områder, skal udføres i overensstemmelse med alle gældende installationsforskrifter.
- Tag aldrig fat i uisolerede ledninger med bare hænder. Dette gælder frem for alt ved tilslutning til vekselstrømnettet.
- Kontrollér før ibrugtagning, at tilførselsledningen og stikket er tørre.



ADVARSEL! Manglende overholdelse af disse advarsler kan medføre dødelige eller alvorlige kvæstelser.

Fare for elektrisk stød

- Hvis apparatet har synlige beskadigelser, må køleapparatet ikke tages i brug.
- Hvis køleapparatets strømkabel er beskadiget, skal det udskiftes med et egnet strømkabel eller modul, der fås fra producenten eller dennes servicerepræsentant med henblik på at undgå en sikkerhedsrisiko.
- Reparationer på dette køleapparat må kun foretages af kvalificeret personale. Ukorrekte reparationer kan medføre betydelige farer.
- Sæt apparatet i stikdåser, der sikrer en korrekt forbindelse, især når apparatet skal forbindes med jord.

Brandfare

- Når apparatet positioneres, skal det sikres, at strømledningen ikke sidder i klemme eller beskadiges.

- Placér ikke flere bærbare stikdåser eller bærbare strømforsyninger i bagved apparatet.
- Hold ventilationsåbningerne på apparathuset eller i indbygningskonstruktionerne fri for forhindringer.
- Anvend ikke mekaniske genstande eller andre midler til at accelerere afrimningen, medmindre producenten anbefaler dem hertil.
- Kølekredsløbet må ikke åbnes eller beskadiges.
- Anvend ikke elektriske apparater i køleskabet, undtagen hvis producenten anbefaler disse apparater hertil.

Sundhedsfare

- Dette apparat kan anvendes af børn over 8 år og personer med reducerede fysiske, sans- eller mentale evner eller uden erfaring eller viden, hvis de er under opsyn eller er blevet instrueret i sikker brug af apparatet og forstår de involverede farer.
- Børn i alderen fra 3 til 8 år må fylde og tømme køleapparater.
- Børn skal overvåges for at sikre, at de ikke leger med apparatet.
- Rengøring og brugerens vedligeholdelse må ikke udføres af børn uden opsyn.

Eksplodingsfare

- Opbevar ikke eksplosive stoffer som f.eks. spraydåser med en brændbar drivgas i køleapparateret.



FORSIGTIG! Manglende overholdelse af disse forsigtighedshenvisninger kan medføre mindre eller moderate kvæstelser.

Fare for elektrisk stød

- Kontrollér, at ledningen og stikket er tørre, før køleapparateret startes.
- Afbryd køleapparateret fra strømforsyningen
 - Før hver rengøring og vedligeholdelse
 - Efter hver brug

Sundhedsfare

Følg disse anvisninger for at undgå, at maden bliver fordærvet:

- Kontrollér, om apparatets kølekapacitet svarer til kravene for fødevarerne, der skal køles.
- Madvarer må kun opbevares i original emballage eller egnede beholdere.
- Hvis køleapparateret er åbnet i længere tid ad gangen, kan temperaturen stige betydeligt i apparatets rum.
- Rengør regelmæssigt overflader, som kan komme i kontakt med levnedsmidler og adgang til kloaksystemer.
- Hvis apparatet er tomt i længere tid:
 - Sluk apparatet.
 - Sluk for apparatet.
 - Rengør og tør apparatet.
 - Lad låget være åbent for at forhindre, at der dannes mug inden i apparatet.



VIGTIGT! Fare for beskadigelse

- Kontrollér, at spændingsangivelsen på mærkepladen svarer til den fra energiforsyningen.
- Tilslut kun køleapparatet på følgende måde:
 - Med jævnstrømsstilslutningskablet til en jævnstrømsforsyning i køretøjet
 - Eller tilslut tilslutningskablet til en vekselstrømsforsyning.
- Træk aldrig stikket ud af stikdåsen med kablet.
- Hvis køleapparatet er tilsluttet jævnstrøm, skal du koble køleapparatet og andre elektriske apparater fra batteriet, før du tilslutter en hurtigoplader.
- Hvis køleapparatet er tilsluttet jævnstrøm, skal du frakoble køleapparatet eller slukke det, når du slukker motoren. Ellers kan batteriet blive afladet.
- Køleapparatet er ikke egnet til transport af ætsende materialer eller materialer, der indeholder opløsningsmidler.
- Køleapparatets isolering indeholder brændbar cyklopentan og kræver specielle bortskaffelsesprocedurer. Aflevér køleapparatet på genbrugsstationen ved afslutningen af dets levetid.
- Stil ikke køleapparatet i nærheden af åben ild eller andre varmekilder (varmeapparater, stærk sol, gasovne osv.).
- **Risiko for overophedning!**
Sørg for, at der altid er et minimum på 50 mm ventilation på alle sider af køleapparatet. Hold ventilationsområdet frit for genstande, som kan hindre luftstrømmen til kølekomponenterne.
Placér og brug ikke køleapparatet i lukkede rum eller områder uden eller med minimal luftstrøm.
- Fyld ikke is eller væsker i den indvendige beholder.
- Dyp aldrig køleapparatet i vand.
- Beskyt køleapparatet og kablerne mod varme og fugtighed.
- Apparatet må ikke udsættes for regn.

2 Korrekt brug

Køleapparatet er egnet til at køle fødevarer. Køleapparatet er beregnet til at blive tilsluttet til en jævnstrømsforsyningsstikdåse i et køretøj eller på en båd, til et eksternt jævnstrømsbatteri eller til en vekselstrømsforsyning.

Køleapparatet er egnet til campingbrug.

Køleapparatet er beregnet til at blive anvendt i husholdningen og lignende anvendelser som

- Personalekøkkener i butikker, kontorer og andre arbejdsomgivelser
- Bondegårde
- Kunder på hoteller, moteller og andre typer boligomgivelser
- Bed-and-breakfast-pensioner
- Catering og lignende anvendelse inden for non-retail

Dette produkt er kun egnet til dets beregnede formål og anvendelse i overensstemmelse med disse anvisninger.

Denne vejledning giver dig oplysninger om, hvad der er nødvendigt med henblik på en korrekt montering og/eller drift af produktet. Dårlig montering og/eller ukorrekt drift eller vedligeholdelse medfører utilstrækkelig ydeevne og mulige fejl.

Producenten påtager sig intet ansvar for kvæstelser eller skader i forbindelse med produktet, der skyldes:

- ukorrekt samling eller forbindelse inklusive for høj spænding
- ukorrekt vedligeholdelse eller brug af uoriginale reservedele, der ikke stammer fra producenten
- ændringer på produktet uden udtrykkelig tilladelse fra producenten
- brug til andre formål end dem, der er beskrevet i vejledningen.

Dometic forbeholder sig ret til at ændre produktets udseende og produktspecifikationer.

Betjening

2.1 Energibesparelse

- Vælg et opstillingssted, der er godt ventileret og beskyttet mod sol.
- Lad først varm mad afkøle, før du anbringer den i køleapparatet for at køle det ned.
- Åbn ikke køleapparatet hyppigere end nødvendigt.
- Lad ikke køleapparatet være åbent i længere tid end nødvendigt.
- Hvis køleboksen har en kurv: Placér kurven i overensstemmelse med dens position ved leveringen for at opnå optimalt energiforbrug.
- Kontrollér regelmæssigt, at lågets tætning stadig passer korrekt.

2.2 Betjening

Vær opmærksom på følgende for at undgå fødevarespild:

- Hold temperaturudsving så lave som muligt. Åbn kun køleapparatet, så tit og så længe det er nødvendigt. Opbevar fødevarer, så luften stadig kan cirkulere godt.
- Juster temperaturen til fødevarernes mængde og type.
- Fødevarer kan nemt absorbere eller afgive lugt eller smag. Opbevar altid fødevarer tildækket eller i lukkede beholdere/flasker.

Leveringsomfang: fig. **1**

Fortsæt som vist:

- ▶ Tilslutning til et batteri: fig. **2**
- ▶ Tilslutning via et forlænget jævnstrømskabel: fig. **3**
- ▶ Tilslutning til en vekselstrømforsyning: fig. **4**
- ▶ Tilkobling af køleboksen: fig. **5**
- ▶ Frakobling og ud-af-drifttagning af køleboksen: fig. **6**
- ▶ Oversigt over displayet: fig. **7**
- ▶ Låsning/oplåsning af displayet: fig. **8**
- ▶ Valg af temperaturenhederne: fig. **9**
- ▶ Indstilling af temperaturen: fig. **10**
- ▶ Anvendelse af batteriovervågningen: fig. **11**
- ▶ Indstilling af displayets lysstyrke: fig. **12**
- ▶ Til- eller frakobling af rummene: fig. **13**
- ▶ Til- eller frakobling af ismaskinen: fig. **14**
- ▶ Indstilling af Bluetooth-signalet: fig. **15**
- ▶ Indstilling af WiFi-signalet: fig. **16**
- ▶ Reset til fabriksindstillinger: fig. **17**
- ▶ Anvendelse af USB-tilslutning til strømforsyning: fig. **18**

3 Garanti

Den lovbestemte garantiperiode gælder. Hvis produktet er defekt, bedes du kontakte din forhandler eller producentens afdeling i dit land (se dometic.com/dealer).

Ved reparation eller krav om garanti skal du medsende følgende bilag:

- En kopi af regningen med købsdato
- En reklameringsgrund eller en fejlbeskrivelse.

Vær opmærksom på, at egne eller uprofessionelle reparationer kan have sikkerhedsmæssige konsekvenser og kan gøre garantien ugyldig.

4 Bortskaffelse



ADVARSEL! Risiko for, at børn kan blive lukket inde

Før det gamle køleapparat bortskaffes:

- Afmonter låget
- Lad kurvene blive siddende, så børn ikke nemt kan kravle ind i det.

Genbrug af emballagemateriale



- ▶ Bortskaf så vidt muligt emballagemateriale sammen med det tilsvarende genbrugsaffald.

Genbrug af produkter med batterier, genopladelige batterier eller lyskilder, der ikke kan udskiftes



- ▶ Hvis produktet indeholder batterier, genopladelige batterier eller lyskilder, der ikke kan udskiftes, skal du ikke fjerne dem før bortskaffelse.
- ▶ Hvis du vil bortskaffe produktet endegyldigt, skal du kontakte den nærmeste genbrugsstation eller din faghandel for at få de pågældende forskrifter om bortskaffelse.
- ▶ Produktet kan bortskaffes uden gebyr.



5 WiFi/Bluetooth

CFX3	
Frekvensområde:	WiFi: 2412 MHz – 2472 MHz/ 2422 MHz – 2462 MHz Bluetooth/BLE: 2402 MHz – 2480 MHz
Frekvensbånd (WiFi):	2,4 GHz
RF-udgangseffekt:	WiFi: 16,62 dBm (802.11b), 16,23 dBm (802.11g), 16,45 dBm (802.11n20), 16,02 dBm (802.11n40) Bluetooth: 8,31 dBm Bluetooth LE: 6,67 dBm

Opfylder det europæiske direktiv om radioudstyr (RED) 2014/53/EU

Hermed erklærer Dometic, at radioudstyret af typen CFX3 er i overensstemmelse med direktiv 2014/53/EU. EU-overensstemmelseserklæringens fulde tekst kan findes på internetadressen: dometic.com.

Läs och följ noggrant alla instruktioner, direktiv och varningar i den här produkthandboken för att säkerställa att du alltid installerar, använder och underhåller produkten på rätt sätt. Dessa instruktioner MÅSTE förvaras tillsammans med produkten.

Genom att använda produkten bekräftar du härmed att du noggrant har läst alla instruktioner, direktiv och varningar och att du förstår och är införstådd med att följa de villkor som anges häri. Du är införstådd med att endast använda denna produkt i avsett syfte och i enlighet med instruktionerna, direktiven och varningarna som anges i denna produkthandbok samt i enlighet med alla gällande lagar och bestämmelser. Om du inte läser och följer instruktionerna och varningarna som anges här kan det leda till personskador på dig eller andra, på produkten eller annan egendom i närheten. Denna produkthandbok, inklusive instruktionerna, direktiven och varningarna samt relaterad information, kan ändras och uppdateras. För uppdaterad produktinformation, besök documents.dometic.com.



Den fullständiga bruksanvisningen finns på documents.dometic.com/?object_id=71785

1 Säkerhetsanvisningar



FARA! Om man underlåter att följa de här varningarna blir följden dödsfall eller allvarlig personskada.

Risk för dödsfall på grund av elektricitet

- För båtår: Om apparaten drivs med nätspänning, se till att strömförsörjningen är säkrad med en jordfelsbrytare (RCD), en automatsäkring för restström (RCCB) eller en jordfelsbrytare (GFCI). Installationen måste ske enligt gällande regler, särskilt i fuktiga utrymmen.
- Ta inte tag i avskalade ledningar med händerna. Detta gäller framför allt vid drift med växelström.
- Kontrollera, innan apparaten tas i drift, att elkabeln och stickkontakten är torra.



WARNING! Om man underlåter att följa de här varningarna kan följden bli dödsfall eller allvarlig personskada.

Risk för dödsfall på grund av elektricitet

- Använd inte kylapparaten om den uppvisar synliga skador.
- Om kylapparatens anslutningskabel skadas måste den, av säkerhetsskäl, bytas ut mot en lämplig kabel eller kabelsats som finns tillgängliga hos tillverkaren eller servicerepresentanten.
- Denna kylapparat får endast repareras av härför utbildad personal. Om man utför reparationer på fel sätt kan man utsättas för avsevärda risker.
- Koppla in enheten i uttag med garanterat korrekt anslutning när enheten behöver jordas.

Brandrisk

- Kontrollera att elsladden inte har fastnat eller skadats i samband med placering av apparaten.
- Placera inte ut flera bärbara uttag eller bärbara nätaggregat bakom apparaten.

- Se till att ventilationsöppningarna på höljet eller i installationskonstruktionerna är fria från hinder.
- Använd inga mekaniska föremål eller andra medel för att snabba på avfrostningen, förutom om tillverkaren rekommenderar sådana föremål eller medel.
- Öppna eller skada inte kylkretsen.
- Använd inga elektriska produkter för arbeten inne i kylapparaten. Undantag: produkterna rekommenderas för sådan användning av tillverkaren.

Hälsorisk

- Barn från åtta års ålder, personer med nedsatt fysisk, sensorisk eller mental förmåga, eller personer med bristande erfarenhet och kunskaper får använda den här apparaten förutsatt att de hålls under uppsikt eller om de har fått anvisningar om hur man använder den här apparaten på ett säkert sätt och känner till vilka risker som är förknippade med användningen.
- Barn i åldrarna tre till åtta år får lasta in eller ut varor i eller ur kylapparater.
- Barn måste hållas under uppsikt så att de inte leker med apparaten.
- Rengöring och användarunderhåll får inte genomföras av barn utan uppsikt.

Explosionsrisk

- Lagra inga ämnen som kan explodera i kylapparaten, som t.ex. sprayburkar med lättantändlig drivgas.



AKTA! Om man underlåter att följa de här försiktighetsåtgärderna kan följden bli lindrig eller måttlig personskada.

Risk för dödsfall på grund av elektricitet

- Kontrollera, innan kylapparaten tas i drift, att elkabeln och stickkontakten är torra.
- Koppla bort kylapparaten från strömförsörjningen
 - före varje rengörings- och underhållstillfälle
 - efter varje användning

Hälsorisk

Observera följande anvisningar för att undvika att livsmedel kontamineras:

- Kontrollera om apparatens kyleffekt uppfyller kraven för de livsmedel du vill hålla kalla.
- Livsmedel får endast förvaras i originalförpackningarna eller i andra lämpliga behållare.
- Om kylapparaten hålls öppen under lång tid finns det risk att man får en betydande ökning av temperaturen i apparatens fack.
- Rengör med jämna mellanrum ytor som kan komma i kontakt med livsmedel och åtkomliga avloppssystem.
- Om apparaten står tom under lång tid:
 - Stäng av apparaten.
 - Avfrosta apparaten.
 - Rengör och torka apparaten.
 - Lämna locket öppet för att förhindra att det bildas mögel i apparaten.

**OBSERVERA! Risk för skada**

- Jämför spänningssuppgifterna på typskylten med elförsörjningen på plats.
- Anslut endast kylapparaten på följande sätt:
 - Med en likströmskabeln till fordonets likströmsnät
 - Eller med växelströmsanslutningskabeln till växelströmsförsörjning
- Dra aldrig ut stickkontakten ur uttaget genom att dra i kabeln.
- Om kylapparaten är kopplad till ett likströmsuttag ska du koppla bort kylapparaten och andra förbrukare från fordonsbatteriet innan en snabbbladdare ansluts.
- Om kylapparaten är kopplad till ett likströmsuttag ska du koppla bort kylapparaten eller stänga av den när du stänger av motorn. Annars kan batteriet laddas ur.
- Kylapparaten är inte avsedd för transport av frätande material eller material med lösningsmedel.
- Kylapparaten isolering innehåller brännbart cyklopentan och det krävs särskilda rutiner för avfallshanteringen. När kylapparaten har uppnått slutet av livscykeln ska den lämnas till lämplig återvinningscentral.
- Ställ inte upp kylapparaten i närheten av öppen eld eller andra värmekällor (värmeelement, starkt solljus, gasspisar osv.).
- **Risk för överhettning!**
Kontrollera att det alltid finns minst 50 mm ventilationsutrymme på alla sidor på kylapparaten. Kontrollera att det inte finns några föremål i ventilationsutrymmet som skulle kunna hindra luftflödet till kylkomponenterna.
Placera och använd inte kylapparaten i stängda fack eller utrymmen utan luftflöde eller med bara minimalt luftflöde.
- Fyll inte innerfacket med vätskor eller is.
- Doppa aldrig ner kylapparaten i vatten.
- Skydda kylapparaten och kablarna mot värme och fukt.
- Apparaten får inte utsättas för regn.

2 Avsedd användning

Kylapparaten är avsedd för kylning av livsmedel. Kylapparaten är konstruerad för att drivas med ett likström-strömförsörjningssystem i ett fordon eller på en båt, med ett likströms-reservbatteri eller ett växelströmssystem.

Kylapparaten är avsedd för camping.

Kylapparaten är avsedd att användas i hushåll och liknande, som t.ex.

- Personalkök i affärer, kontor eller andra arbetsmiljöer
- Bondgårdar
- För gäster på hotell, motell eller andra typer av boenden
- Miljöer liknande bed&breakfast
- Catering och liknande utan försäljning

Den här produkten lämpar sig endast för avsedd användning i enlighet med denna bruksanvisning.

Den här manualen informerar om vad som krävs för att installera och/eller använda produkten på rätt sätt. Felaktig installation och/eller användning eller felaktigt underhåll kommer leda till att produkten inte fungerar optimalt och riskerar gå sönder.

Tillverkaren åtar sig inget ansvar för personskador eller materiella skador på produkten som uppstår till följd av:

- Felaktig montering eller anslutning, inklusive för hög spänning
- Felaktigt underhåll eller användning av reservdelar som inte är originaldelar från tillverkaren
- Ändringar som utförts utan uttryckligt medgivande från tillverkaren
- Användning för andra ändamål än de som beskrivs i denna bruksanvisning

Dometic förbehåller sig rätten att ändra produktens utseende och specifikationer.

Användning

2.1 Spara energi

- Välj en uppställningsplats med god ventilation som är skyddad mot direkt solljus.
- Låt varm mat svalna innan den läggs in i kylan.
- Öppna inte kylapparaten oftare än nödvändigt.
- Låt inte kylapparaten vara öppen längre än nödvändigt.
- Om kylboxen har en korg: För optimal energiförbrukning ska du placera korgen som den var placerad vid leveransen.
- Kontrollera med jämna mellanrum att locket tätt sitter korrekt.

2.2 Användning

Observera följande så att du inte behöver kasta bort livsmedel:

- Temperaturen ska vara så jämn som möjligt. Öppna bara kylapparaten så ofta och så länge som är nödvändigt. Förvara livsmedlen på så sätt att luften kan cirkulera.
- Justera temperaturen efter mängden och typen av livsmedel.
- Livsmedel tar lätt upp eller utsöndrar lukter eller smaker. Livsmedel ska alltid förvaras övertäckta eller i förslutna behållare/flaskor.

Leveransomfattning: bild **1**

Gå tillväga enligt bilden:

- ▶ Ansluta till ett batteri: bild **2**
- ▶ Anslutning via förlängd fast likströmskabel: bild **3**
- ▶ Ansluta till växelström: bild **4**
- ▶ Slå på kylboxen: bild **5**
- ▶ Stänga av och förvara kylboxen: bild **6**
- ▶ Displayöversikt: bild **7**
- ▶ Låsa/låsa upp displayen: bild **8**
- ▶ Välja temperaturenheter: bild **9**
- ▶ Ställa in temperaturen: bild **10**
- ▶ Använda batterivakten: bild **11**
- ▶ Ställa in displayens ljusstyrka: bild **12**
- ▶ Slå på eller stänga av facken: bild **13**
- ▶ Slå på eller stänga av ismaskinen: bild **14**
- ▶ Ställa in Bluetooth-signalen: bild **15**
- ▶ Ställa in WiFi-signalen: bild **16**
- ▶ Återställa till fabriksinställningar: bild **17**
- ▶ Använda USB-anslutning för spänningsförsörjning: bild **18**

3 Garanti

Den lagstadgade garantitiden gäller. Kontakta din återförsäljare eller tillverkarens avdelningskontor i ditt land (se dometic.com/dealer) om produkten är defekt.

Vid reparations- och garantiärenden ska följande dokument skickas med när du returnerar produkten:

- En kopia på fakturan med inköpsdatum
- En reklameringsbeskrivning eller felbeskrivning

Observera att självständiga eller icke professionella reparationer kan påverka säkerheten och leda till att garantin blir ogiltig.

4 Avfallshantering



WARNING! Risk för att barn fastnar

Innan den gamla kylprodukten omhändertas:

- Demontera locket.
- Låt korgarna vara kvar så att barn inte utan vidare kan klättra in i skåpet.

Återvinning av förpackningsmaterial



- ▶ Lämna om möjligt förpackningsmaterialet till återvinning.

Återvinning av produkter med icke-utbytbara batterier, laddningsbara batterier eller ljuskällor



- ▶ Om produkten innehåller icke-utbytbara batterier, laddningsbara batterier eller ljuskällor behöver du inte avlägsna dem före kassering.
- ▶ När produkten slutgiltigt tas ur bruk: Informera dig om gällande bestämmelser hos närmaste återvinningscentral eller hos återförsäljaren.
- ▶ Produkten kan kasseras utan avgift.

5 WiFi/Bluetooth

CFX3	
Frekvensområde:	WiFi: 2412 MHz – 2472 MHz/ 2422 MHz – 2462 MHz Bluetooth/BLE: 2402 MHz – 2480 MHz
Frekvensband (WiFi):	2,4 GHz
RF utgångseffekt:	WiFi: 16,62 dBm (802.11b), 16,23 dBm (802.11g), 16,45 dBm (802.11n20), 16,02 dBm (802.11n40) Bluetooth: 8.31 dBm Bluetooth LE: 6.67 dBm

Uppfyller Europaparlamentets och rådets direktiv 2014/53/EU om radioutrustning (RED)

Dometic försäkrar härmed att radioutrustningen av typ CFX3 överensstämmer med direktivet 2014/53/EU. Hela texten till Eu-försäkran om överensstämmelse finns på internetadressen: dometic.com.

Vennligst les disse instruksjonene nøye og følg alle anvisninger, retningslinjer og advarsler i denne produktveiledningen for å sikre at du installerer, bruker og vedlikeholder produktet ordentlig til enhver tid. Disse instruksjonene MÅ alltid følge med produktet.

Ved å bruke dette produktet bekrefter du at du har lest alle anvisninger, retningslinjer og advarsler grundig, og at du forstår og samtykker i å overholde villkårene slik de er presentert her. Du godtar å bruke dette produktet kun til tiltenkt formål og bruksområder, og i samsvar med anvisningene, retningslinjene og advarslene slik de er presentert i denne produktveiledningen, så vel som i samsvar med alle gjeldende lovbestemmelser og forskrifter. Hvis anvisningene og advarslene som er presentert her, ikke blir lest og fulgt, kan det føre til personskader hos deg selv eller andre, skader på produktet eller skader på annen eiendom i nærheten. Denne produktveiledningen med sine anvisninger, retningslinjer og advarsler, samt relatert dokumentasjon, kan være underlagt endringer og oppdateringer. For oppdatert produktinformasjon, se documents.dometic.com.



Finn den fullstendige brukerhåndboken på nettet:

[documents.dometic.com/
?object_id=71785](https://documents.dometic.com/?object_id=71785)

1 Sikkerhetsinstruksjoner



FARE! Manglende overholdelse av disse advarslene resulterer i alvorlige personskader, eventuelt med døden til følge.

Fare for elektrisk støt

- For båter: Ved nettdrift må apparatet være sikret via en reststrømsenhet (RCD), en jordfeilbryter (RCCB) eller en jordfeilkretsbyter (GFCI). Montering, spesielt i potensielt fuktige områder, må være i samsvar med alle gjeldende monteringsforskrifter.
- Ikke berør blanke ledninger med bare hender. Dette gjelder spesielt ved drift fra vekselstrømnettet.
- Sikre at strømkabelen og støpselet er tørre før apparatet startes opp.



ADVARSEL! Manglende overholdelse av disse advarslene kan resultere i alvorlige personskader, eventuelt med døden til følge.

Fare for elektrisk støt

- Kjøleapparatet må ikke tas i bruk hvis det har synlige skader.
- Hvis kjøleapparatets strømkabel er skadet, må den erstattes med en egnet strømkabel eller enhet som er tilgjengelig fra produsenten eller produsentens serviceverksted for å forhindre sikkerhetsrisikoer.
- Reparasjoner på dette kjøleapparatet må kun utføres av kvalifiserte fagfolk. Utilstrekkelige reparasjoner kan medføre betydelige farer.
- Plugg apparatet til kontakter som sikrer en ordentlig forbindelse, spesielt når apparatet trenger å jordes.

Brannfare

- Ved posisjonering av apparatet må det sørges for at tilførselsledningen ikke sitter fast eller skades.
- Ikke plasser flere mobile strømkontakter eller mobile strømforsyninger bak på apparatet.

- Hold luftenåpningene på apparatet eller i innbyggingskonstruksjonen fri for hindringer.
- Bruk ikke noen mekaniske gjenstander eller andre midler for å framskynde tineprosessen, unntatt når de er anbefalt for dette av produsenten.
- Unngå å åpne eller skade kjølekretsløpet.
- Ikke bruk elektriske apparater inne i kjøleapparatet dersom disse apparatene ikke er anbefalt for dette av produsenten.

Helsefare

- Dette apparatet kan brukes av barn fra 8 år og oppover og personer med reduserte fysiske, sensoriske eller mentale evner eller som mangler erfaring og kunnskap, hvis de er under oppsyn eller har fått veiledning i hvordan apparatet brukes på en forsvarlig måte og forstår hvilke farer det innebærer.
- Barn i alderen 3 til 8 år får lov til å ta inn og ut av kjøleapparater.
- Barn skal være under tilsyn for å sikre at de ikke leker med apparatet.
- Rengjøring og vedlikehold må ikke utføres av barn uten at de er under oppsikt.

Ekspløsjonsfare

- Ikke lagre eksplosjonsfarlige stoffer som f.eks. spraybokser med antennelig drivgass i kjøleapparatet.



FORSIKTIG! Manglende overholdelse av disse forsiktighetsvarslene kan resultere i mindre til moderate personskader.

Fare for elektrisk støt

- Før du starter kjøleapparatet, se til at strømforsyningslinjen og pluggen er tørre.
- Koble kjøleapparatet fra strømforsyningen.
 - Før rengjøring og vedlikehold
 - Etter hver bruk

Helsefare

Vær oppmerksom på følgende instruksjoner for å unngå at matvarene blir fordervet:

- Kontroller at kjøleeffekten i apparatet er egnet for oppbevaring av matvarene som skal kjøles ned.
- Næringsmidler må oppbevares i originalforpakning eller i egnede beholdere.
- Det å åpne kjøleapparater for en lengre periode om gangen kan føre til en vesentlig økning av temperaturen i enhetens rom.
- Overflater som kan komme i kontakt med matvarer og tilgjengelige deler av dreneringssystemet må rengjøres regelmessig.
- Hvis enheten blir værende tom over lengre tid:
 - Slå av apparatet.
 - Avrim apparatet.
 - Rengjør og tørk apparatet.
 - La lokket være åpent for å unngå muggdannelse inne i apparatet.



PASS PÅ! Fare for skader

- Kontroller at spenningsspesifikasjonene på merkeskiltet tilsvarer den tilgjengelige strømtilførselen.
- Koble kun til kjøleapparatet på følgende måte:
 - Med likestrømsstikkingskabelen til et likestrømsstrømuttak i kjøretøyet
 - Eller med vekselstrømsstikkingskabelen til et vekselstrømuttak
- Trekk aldri ut støpselet fra stikkkontakten etter kabelen.
- Hvis kjøleapparatet er koblet til en likestrømforsyning, kobler du kjøleapparatet og andre forbrukere fra batteriet før du kobler til hurtigladeren.
- Hvis kjøleapparatet er koblet til en likestrømforsyning, kobler du fra kjøleapparatet eller slår det av når du skrur av motoren. Hvis ikke kan batteriet tappes.
- Kjøleapparatet er ikke egnet for transport av etsende eller løsemiddelholdige stoffer.
- Isolasjonen av kjøleapparatet inneholder antenkelig cyklopentan og krever en spesiell bortskaffingsprosess. Lever kjøleenheten på slutten av sin levetid til egnet resirkuleringsstasjon.
- Ikke plasser kjøleapparatet i nærheten av åpen ild eller andre varmekilder (radiatorer, direkte sollys, gassovner osv.).
- **Fare for overopphetning!**
Se til at det finnes minimum 50 mm ventilasjon på alle sider av kjøleapparatet. Hold ventilasjonsområdet fritt for eventuelle objekter som kan hindre luftstrømmen til kjølekomponentene.
Ikke benytt eller oppbevar kjøleenheten i lukkede rom eller områder med ingen eller minimal luftstrøm.
- Ikke fyll den indre beholderen med is eller væsker.
- Ikke dykk kjøleapparatet ned i vann.
- Beskytt kjøleapparatet og kablene mot varme og fuktighet.
- Apparatet må ikke utsettes for regn.

2 Forskriftsmessig bruk

Kjøleapparatet er beregnet på nedkjøling av matvarer. Kjøleapparatet er beregnet for drift med en likestrømsstrømforsyning fra kjøretøyet eller båten, fra et eksternt likestrømsbatteri, eller fra en vekselstrømforsyning.

Kjøleapparatet er egnet for campingbruk.

Kjøleapparatet er ment for bruk i husholdningen og lignende anvendelser som for eksempel

- personalkjøkken i butikker, kontorer og andre arbeidsomgivelser
- herregårder
- hoteller, moteller og andre bomiljøer
- Bed & Breakfast-steder
- catering og lignende virksomheter

Dette produktet er kun egnet for det tiltenkte formålet og bruksområdet i samsvar med disse instruksjonene.

Denne veiledningen gir informasjon som er nødvendig for korrekt installasjon og/eller bruk av produktet. Feilaktig installasjon og/eller ukorrekt bruk eller vedlikehold vil resultere i en utilfredsstillende ytelse og mulig svikt.

Produsenten fraskriver seg ethvert ansvar for personskader eller materielle skader på produktet som følge av:

- Ukorrekt montering eller tilkobling, inkludert for høy spenning
- Ukorrekt vedlikehold eller bruk av andre reservedeler enn originale reservedeler levert av produsenten
- Modifisering av produktet uten at det er gitt uttrykkelig godkjenning av produsenten
- Bruk til andre formål enn beskrevet i denne veiledningen

Dometic forbeholder seg rettigheten til å endre produktet ytre og produktspesifikasjoner.

Betjening

2.1 Spare strøm

- Velg et sted som har god ventilasjon, og som er beskyttet mot direkte solstråler.
- Kjøøl ned varme matvarer før du setter dem inn i kjøleboksen for å holde dem kjølige.
- Ikke åpne kjøleboksen oftere enn nødvendig.
- Ikke la kjøleboksen stå åpen lenger enn nødvendig.
- Hvis kjøleboksen har en kurv: For et optimalt strømforbruk plasserer du kurven i henhold til dens posisjon ved levering.
- Kontroller regelmessig at lokketetningen fortsatt passer riktig.

2.2 Drift

For å unngå matsvinn, skal du gjøre følgende:

- Hold temperatursvingningen så lav som mulig. Åpne kjøleapparatet bare så ofte og så lenge som nødvendig. Lagre matvarene slik at luften kan sirkulere godt.
- Juster temperaturen etter mengde og type matvarer.
- Matvarer kan enkelt absorbere eller frigi lukt eller smak. Oppbevar alltid matvarene tildekket eller i lukkede beholdere/flasker.

Leveringsomfang: fig. **1**

Gå frem som vist:

- ▶ Tilkobling til et batteri: fig. **2**
- ▶ Tilkobling via forlenget likestrømskabling: fig. **3**
- ▶ Tilkobling til et vekselstrømnett: fig. **4**
- ▶ Slå på kjøleboksen: fig. **5**
- ▶ Slå av og lagre kjøleboksen: fig. **6**
- ▶ Displayoversikt: fig. **7**
- ▶ Låsing/opplåsing av displayet: fig. **8**
- ▶ Velge temperaturenheter: fig. **9**
- ▶ Temperaturinnstilling: fig. **10**
- ▶ Bruk av batterivakten: fig. **11**
- ▶ Innstilling av displayets lysstyrke: fig. **12**
- ▶ Slå delene på eller av: fig. **13**
- ▶ Slå ismakeren på eller av: fig. **14**
- ▶ Stille inn Bluetooth-signalet: fig. **15**
- ▶ Stille inn WiFi-signalet: fig. **16**
- ▶ Tilbakestille til fabrikkinnstillingene: fig. **17**
- ▶ Bruk av USB-porten for spenningsforsyning: fig. **18**

3 Garanti

Lovmessig garantitid gjelder. Hvis produktet er defekt, ta kontakt med forhandleren eller produsentens filial i landet (se dometic.com/dealer).

Ved henvendelser vedrørende reparasjon eller garanti, må du sende med følgende dokumentasjon:

- Kopi av kvitteringen med kjoepsdato
- Årsak til reklamasjonen eller beskrivelse av feilen

Vær oppmerksom på at reparasjoner som utføres selv, eller som ikke utføres på en profesjonell måte, kan gå ut over sikkerheten og føre til at garantien blir ugyldig.

4 Avfallshåndtering



ADVARSEL! Fare for at barn blir innestengt

Før din gamle kjøleenhet skal kastes:

- Demonter lokket.
- La kurvene bli værende på plass, slik at det ikke er enkelt for barn å krype inn.

Resirkulering av emballasje



- ▶ Lever emballasje til resirkulering så langt det er mulig.

Resirkulering av produkter med ikke-erstattbare batterier, oppladbare batterier eller lyskilder



- ▶ Hvis produkter inneholder ikke-erstattbare batterier, oppladbare batterier eller lyskilder, trenger du ikke fjerne dem før avhending.
- ▶ Hvis du ønsker å avfallsbehandle produktet, må du rådføre deg med nærmeste gjenvinningsstasjon eller din faghandler om hvordan du kan gjøre dette i overensstemmelse med gjeldende deponeringsforskrifter.



- ▶ Produktet kan avhendes gratis.

5 WiFi/Bluetooth

CFX3	
Frekvensområde:	WiFi: 2412 MHz – 2472 MHz/ 2422 MHz – 2462 MHz Bluetooth/BLE: 2402 MHz – 2480 MHz
Frekvensbånd (WiFi):	2,4 GHz
RF utgangseffekt:	WiFi: 16,62 dBm (802.11b), 16,23 dBm (802.11g), 16,45 dBm (802.11n20), 16,02 dBm (802.11n40) Bluetooth: 8,31 dBm Bluetooth LE: 6,67 dBm

Oppfyller det europeiske direktivet for radioutstyr (RED) 2014/53/EU

Med dette erklærer Dometic at radioutstyret av typen CFX3 er i samsvar med direktivet 2014/53/EU. Den komplette teksten for EU-samsvarserklæringen er tilgjengelig på følgende internettsadresse: dometic.com.

Lue nämä ohjeet huolellisesti ja noudata kaikkia tämän tuotteen käyttöohjeissa annettuja ohjeita, määräyksiä ja varoituksia. Näin varmistat, että tuotteen asennus, käyttö ja huolto sujuu aina oikein. Näiden ohjeiden TÄYTYY jäädä tuotteen yhteyteen.

Käyttämällä tuotetta vahvistat lukeneesi kaikki ohjeet, määräykset ja varoitukset huolellisesti ja että ymmärrät ja hyväksyt tässä annetut ehdot. Sitoudut käyttämään tuotetta ainoastaan sen käyttötarkoitukseen ja ilmoitetuissa käyttökohteissa ja noudattaen tässä tuotteen käyttöohjeessa annettuja ohjeita, määräyksiä ja varoituksia sekä voimassa olevia lakeja ja määräyksiä. Tässä annettujen ohjeiden ja varoitusten lukematta ja noudattamatta jättäminen voi johtaa omaan tai muiden loukkaantumiseen, tuotteen vaurioitumiseen tai muun ympärillä olevan omaisuuden vaurioitumiseen. Tähän tuotteen käyttöohjeeseen, ohjeisiin, määräyksiin ja varoituksiin sekä oheisdokumentteihin voidaan tehdä muutoksia ja niitä voidaan päivittää. Katso ajantasaiset tuotetiedot osoitteesta documents.dometic.com.



Yksityiskohtainen käyttöohje on osoitteessa

[documents.dometic.com/
?object_id=71785](http://documents.dometic.com/?object_id=71785)

1 Turvallisuusohjeet



VAARA! Näiden varoitusten noudattamatta jättäminen johtaa kuolemaan tai vakavaan vammaan.

Sähköiskun vaara

- Veneissä: Jos laitetta käytetään verkkosähköllä, varmista, että virransyötössä on vika-virtasuoja (RCD), vikavirtasuojakytkin (RCCB) tai maasulkukytkin (GFCI). Asennus on tehtävä voimassa olevien asennusmääräysten mukaisesti, etenkin, jos asennuspai-kassa saattaa esiintyä kosteutta.
- Älä kosketa avojohtimia koskaan paljain käsin. Tämä koskee ennen kaikkea laitteen käyttöä vaihtovirtaverkkoon yhdistettynä.
- Huolehdi ennen laitteen käyttöönottoa siitä, että johto ja pistoke ovat kuivia.



VAROITUS! Näiden varoitusten noudattamatta jättäminen voi johtaa kuolemaan tai vakavaan vammaan.

Sähköiskun vaara

- Kylmälaitetta ei saa ottaa käyttöön, jos siinä on näkyviä vaurioita.
- Jos kylmälaitteen liitäntäjohto on vaurioitunut, se on vaihdettava valmistajalta tai sen huoltopalvelulta saatavaan sopivaan liitäntäjohtoon tai kokoonpanoon vaaratilanteen välttämiseksi.
- Ainoastaan pätevät ammattilaiset saavat korjata tätä kylmälaitetta. Väärin tehdyistä korjauksista voi aiheutua vakavia vaaroja.
- Liitä laite pistorasiaan, jolla liitäntä on varmasti tukeva, etenkin jos laite täytyy maadoittaa.

Palovaara

- Varmista, että virtajohto ei juutu kiinni eikä vaurioidu sijoittaessasi laitetta paikalleen.
- Älä sijoita siirrettäviä pistorasialistoja tai siirrettäviä virtalähteitä laitteen taakse.
- Pidä laitekotelon tai asennusrakenteiden ilmanvaihtoaukot vapaina esteistä.

- Älä käytä mitään mekaanisia esineitä tai muita keinoja sulatusprosessin nopeuttamiseen paitsi, jos valmistaja suosittelee niiden käyttämistä.
- Älä avaa äläkä vahingoita jäähdytyskiertoa.
- Älä käytä kylmälaitteen sisällä sähkölaitteita, ellei valmistaja suosittele näitä laitteita tähän tarkoitukseen.

Terveysvaara

- Tätä laitetta voivat käyttää valvonnan alaisuudessa myös vähintään 8-vuotiaat lapset samoin kuin henkilöt, joiden fyysiset, aistinvaraiset tai henkiset kyvyt ovat rajoittuneet tai joilta puuttuu laitteen käytön vaatima kokemus tai tietämys, mikäli edellä mainittuja henkilöitä on opastettu käyttämään laitetta turvallisesti ja mikäli henkilöt ymmärtävät laitteen käyttöön liittyvät riskit.
- 3 – 8-vuotiaat lapset saavat sekä sijoittaa tuotteita kylmälaitteeseen että ottaa tuotteita laitteesta.
- Lapsia tulee valvoa sen varmistamiseksi, etteivät he leiki laitteella.
- Lapset eivät saa puhdistaa laitetta eivätkä ryhtyä käyttäjän suoritettavaksi tarkoitettuihin huoltotoihin ilman valvontaa.

Räjähdysvaara

- Älä säilytä kylmälaitteessa mitään räjähdysalttiita aineita kuten suihkepurkkeja, joissa on syttyvää ponneainetta.



HUOMIO! Näiden varoitusten noudattamatta jättäminen voi johtaa vähäiseen tai kohtalaiseen vammaan.

Sähköiskun vaara

- Varmista ennen kylmälaitteen käyttöönottoa, että johto ja pistoke ovat kuivia.
- Irrota kylmälaite virtalähteestä
 - Aina ennen puhdistusta tai huoltoa
 - Aina käytön jälkeen

Terveysvaara

Vältä elintarvikkeiden pilaantuminen noudattamalla seuraavia ohjeita:

- Tarkista, onko laitteen jäähdytysteho riittävä elintarvikkeille, joita aiot kylmäsäilyttää.
- Elintarvikkeita saa säilyttää vain alkuperäispakkauksissa tai tarkoitukseen sopivissa astioissa.
- Jos kylmälaite jätetään auki pitkäksi aikaa, lämpötila laitteen lokeroissa voi nousta merkittävästi.
- Puhdista säännöllisesti pinnat, jotka voivat joutua kosketuksiin elintarvikkeiden ja suojaamattomien viemärijärjestelmän osien kanssa.
- Jos laite jätetään tyhjäksi pitkäksi ajaksi:
 - Kytke laite pois päältä.
 - Sulata laite.
 - Puhdista ja kuivaa laite.
 - Jätä kansi auki, jotta laitteen sisälle ei pääse muodostumaan hometta.



HUOMAUTUS! Vahingonvaara

- Varmista, että tyyppietiketin jännitetiedot vastaavat käytettävissä olevaa energiansyöttöä.
- Liitä kylmälaite vain seuraavalla tavalla:
 - Tasavirtaliitäntäjohdolla ajoneuvon tasavirtaverkkoon
 - Tai vaihtovirtaliitäntäjohdolla vaihtovirtaverkkoon
- Älä koskaan irrota pistoketta pistorasiasta johdosta vetämällä.
- Jos kylmälaite on liitetty tasavirtapistorasiaan, irrota kylmälaite ja muut sähkölaitteet akusta, ennen kuin liität pikalaturin.
- Jos kylmälaite on liitetty tasavirtapistorasiaan, irrota kylmälaite tai kytke se pois päältä, kun sammutat moottorin. Muutoin akku voi purkautua.
- Kylmälaite ei sovellu syövyttävien aineiden tai liuottimia sisältävien aineiden kuljettamiseen.
- Kylmälaitteen eristeet sisältävät syttyvää syklopentaania, joten ne vaativat erityisen hävittämismenetelmän. Kun kylmälaite on tullut käyttöikänsä päähän, toimita se asianmukaiseen kierrätyspisteeseen.
- Älä altista kylmälaitetta avotulelle tai muille lämpölähteille (lämmitys, suora auringonpaiste, kaasuuunit jne.).
- **Ylikuumenemisvaara!**
Varmista aina, että kylmälaitteella on joka suunnassa vähintään 50 mm tilaa tuuletukselle. Pidä tuuletustila vapaana kaikista esineistä, jotka voisivat haitata ilman virtausta jäähdytysosin.
Älä käytä äläkä säilytä kylmälaitetta suljetussa tilassa tai alueella, joissa ilma ei virtaa tai virtaa vain hyvin vähän.
- Älä laita sisäastiaan jäätä tai nesteitä.
- Älä koskaan upota kylmälaitetta veteen.
- Suojaa kylmälaite ja johdot kuumuudelta ja kosteudelta.
- Laitetta ei saa asettaa alttiiksi sateelle.

2 Käyttötarkoitus

Kylmälaite sopii elintarvikkeiden jäädyttämiseen. Kylmälaite on suunniteltu käytettäväksi ajoneuvon tai veneen tasavirtapistorasiassa, ulkoisella tasavirta-akulla tai vaihtovirralla.

Kylmälaite sopii käyttöön leirintäalueella.

Kylmälaite on tarkoitettu kotilouskäyttöön ja sen kaltaisiin käyttökohteisiin kuten

- käyttöön henkilökunnan keittiötiloissa kaupoissa, toimistoissa ja muissa työympäristöissä
- käyttöön maataloilla
- asiakashäyttöön hotelleissa, motelleissa ja muissa majoitusympäristöissä
- Aamiaismajoitustyyppiset ympäristöt
- Pitopalvelu- ja muut ei-jakelukohteet

Tämä tuote soveltuu ainoastaan näissä ohjeissa ilmoitettuun käyttötarkoitukseen ja käyttökohteeseen.

Näistä ohjeista saat tuotteen asianmukaiseen asennukseen ja/tai käyttöön tarvittavat tiedot. Väärin tehdyn asennuksen ja/tai väärin käytötavan tai väärinlaisen huollon seurauksena laite ei toimi tyydyttävästi, ja se saattaa mennä epäkuntoon.

Valmistaja ei ota vastuuta tapaturmista tai tuotevaurioista, jotka johtuvat seuraavista:

- Väärin tehty asennus tai liitäntä, ylijännite mukaan lukien
- Väärin tehty huolto tai muiden kuin valmistajalta saatavien alkuperäisten varaosien käyttö
- Tuotteeseen ilman valmistajan nimenomaista lupaa tehdyt muutokset
- Käyttö muuhun kuin tässä ohjeessa ilmoitettuun tarkoitukseen

Dometic pitää itsellään oikeuden muutoksiin tuotteen ulkonäössä ja spesifikaatioissa.

Käyttö

2.1 Energian säästäminen

- Valitse paikka, joka on hyvin tuuletettu ja suojassa auringonpaisteelta.
- Anna lämpimien elintarvikkeiden jäähtyä, ennen kuin panet niitä kylmälaitteeseen kylmäsäilytettäväksi.
- Älä avaa kylmälaitetta tarpeettoman usein.
- Älä pidä kylmälaitetta auki tarpeettoman kauan.
- Jos kylmälaitteessa on kori: Sijoita kori energiankulutuksen minimoimiseksi niin, kuin se oli toimituksen yhteydessä.
- Varmista säännöllisesti, että kannen tiiviste istuu kunnolla.

2.2 Käyttö

Huomaa seuraava ruokahävikin välttämiseksi:

- Pidä lämpötilan heilahtelu mahdollisimman pienenä. Avaa kylmälaitte vain silloin ja vain niin pitkäksi aikaa kuin on tarpeen. Säilytä elintarvikkeet niin, että ilma pääsee kiertämään hyvin.
- Säädä lämpötila elintarvikkeiden määrää ja tyyppiä vastaavaksi.
- Elintarvikkeeseen voi helposti tarttua hajua tai makua tai siitä voi irrota näitä. Säilytä elintarvikkeet aina peitettynä tai suljetuissa astioissa/pulloissa.

Toimituskokonaisuus: kuva **1**

Toimi kuvien mukaisesti:

- Liittäminen akkuun: kuva **2**
- Liitäntä jatkettun tasavirtajohdotuksen kautta: kuva **3**
- Liittäminen vaihtovirtaverkkoon: kuva **4**
- Virran kytkeminen kylmälaukkuun: kuva **5**
- Kylmälaukun sammuttaminen ja varastointi: kuva **6**
- Näytön yleiskuva: kuva **7**
- Näytön lukitseminen / lukituksen poistaminen: kuva **8**
- Lämpötilayksikön valinta: kuva **9**
- Lämpötilan säätäminen: kuva **10**
- Akkuvahdin käyttö: kuva **11**
- Näytön kirkkauden säätäminen: kuva **12**
- Säilytyslokeroiden kytkeminen päälle tai pois päältä: kuva **13**
- Jääpaloitinnon kytkeminen päälle tai pois päältä: kuva **14**
- Bluetooth-signaalin asetukset: kuva **15**
- WiFi-signaalin asetukset: kuva **16**
- Oletusasetusten palauttaminen: kuva **17**
- USB-liitännän käyttö virransyöttöön: kuva **18**

3 Takuu

Tuotetta koskee lakisääteinen tuotevastuu-aika. Jos tuote on viallinen, ota yhteyttä jälleenmyyjään tai valmistajan toimipisteeseen omassa maassasi (ks. dometic.com/dealer).

Jos lähetät tuotteen korjattavaksi, liitä korjaus- ja takuukäsittelyä varten mukaan seuraavat asiakirjat:

- Kopio kuitista, jossa näkyy ostopäivä
- Valitusperuste tai vikakuvaus

Huomaa, että itse tai väärin tehty korjaus voi vaarantaa turvallisuuden ja johtaa takuun raukeamiseen.

4 Hävittäminen



VAROITUS! Lasten loukkuun jäämisen vaara

Ennen vanhan kylmälaitteen hävittämistä:

- irrota kansi.
- jätä korit paikalleen, jotta lapset eivät voi kiivetä helposti laitteen sisälle.

Pakkausmateriaalin kierrätys



- Vie pakkausmateriaalit mahdollisuuksien mukaan niille tarkoitettuihin kierrätysjäteastioihin.

Kiinteästi asennettuja akkuja, ladattavia akkuparistoja ja valonlähteitä sisältävien tuotteiden kierrätys



- Jos tuotteessa on kiinteästi asennettuja akkuja, ladattavia akkuparistoja tai valonlähteitä, niitä ei tarvitse poistaa ennen tuotteen hävittämistä.
- Jos haluat poistaa tuotteen lopullisesti käytöstä, tiedustele yksityiskohtaisia hävittämistä koskevia ohjeita ja määräyksiä lähimmästä kierrätyskeskuksesta tai erikoisliikkeestä.
- Tuotteen voi hävittää veloitusetta.



5 WiFi/Bluetooth

CFX3	
Taajuusalue:	WiFi: 2412 MHz – 2472 MHz/ 2422 MHz – 2462 MHz Bluetooth/BLE: 2402 MHz – 2480 MHz
Taajuuskaista (WiFi):	2,4 GHz
Radiotaajuinen lähtöteho:	WiFi: 16,62 dBm (802.11b), 16,23 dBm (802.11g), 16,45 dBm (802.11n20), 16,02 dBm (802.11n40) Bluetooth: 8,31 dBm Bluetooth LE: 6,67 dBm

Täyttää Euroopan unionin radiolaitedirektiivin (RED) 2014/53/EU vaatimukset.

Dometic vakuuttaa, että radiolaite tyyppi CFX3 on direktiivin 2014/53/EU mukainen. EU-vaatimustenmukaisuusvakuutuksen teksti on luettavissa kokonaisuudessaan seuraavassa Internet-osoitteessa: dometic.com.

Prosimy o uważne przeczytanie niniejszej instrukcji i przestrzeganie wszystkich zawartych w niej instrukcji postępowania, wskazówek i ostrzeżeń. Pozwoli to zapewnić, że produkt będzie zawsze prawidłowo instalowany, wykorzystywany i konserwowany. Niniejsza instrukcja MUSI przez cały czas pozostawać przy produkcie.

Korzystając z produktu, użytkownik potwierdza uważne przeczytanie wszelkich instrukcji, wskazówek i ostrzeżeń, ich zrozumienie oraz zobowiązuje się przestrzegać zawartych w nich warunków. Użytkownik zobowiązuje się wykorzystywać niniejszy produkt wyłącznie zgodnie z jego przeznaczeniem i zamierzonym zastosowaniem oraz z instrukcjami, wskazówkami i ostrzeżeniami wyszczególnionymi w niniejszej instrukcji produktu, jak również ze wszystkimi mającymi zastosowanie przepisami i regulacjami prawnymi. Nieprzestrzeganie zawartych tu instrukcji i ostrzeżeń może skutkować obrażeniami u użytkownika oraz osób trzecich, uszkodzeniem produktu lub też uszkodzeniem mienia w sąsiedztwie produktu. Zastrzega się możliwość wprowadzania zmian i aktualizacji niniejszej instrukcji produktu, wraz z instrukcjami, wskazówkami i ostrzeżeniami oraz powiązaną dokumentacją. Aktualne informacje dotyczące produktu można zawsze znaleźć na stronie documents.dometic.com.



Pełną instrukcję obsługi można znaleźć w internecie:

[documents.dometic.com/
?object_id=71785](http://documents.dometic.com/?object_id=71785)

1 Wskazówki bezpieczeństwa



NIEBEZPIECZEŃSTWO! Nieprzestrzeganie tych ostrzeżeń prowadzi do śmierci lub ciężkich obrażeń.

Ryzyko porażenia prądem

- Na łodziach: W przypadku zasilania z sieci elektrycznej należy zapewnić zabezpieczenie zasilania za pomocą wyłącznika różnicowoprądowego (RDC, RCCB lub GFCI). Instalacji, zwłaszcza w obszarach, w których może występować wilgoć, należy dokonywać zgodnie ze wszystkimi obowiązującymi przepisami w tym zakresie.
- Nigdy nie chwytajć gołymi rękami nieosłoniętych przewodów. Dotyczy to przede wszystkim zasilania z sieci prądu przemiennego (AC).
- Przed uruchomieniem urządzenia należy sprawdzić, czy przewód zasilający i wtyczka są suche.



OSTRZEŻENIE! Nieprzestrzeganie tych ostrzeżeń może prowadzić do śmierci lub ciężkich obrażeń.

Ryzyko porażenia prądem

- Nie używać urządzenia chłodniczego, jeśli ma ono widoczne uszkodzenia.
- Jeśli przewód zasilający urządzenia chłodniczego ulegnie uszkodzeniu, aby uniknąć zagrożenia, musi on zostać wymieniony na odpowiedni przewód zasilający lub podzespół, dostępny u producenta lub w jego serwisie.
- Napraw urządzenia chłodniczego mogą dokonywać tylko odpowiednio wykwalifikowane osoby. Nieodpowiednio wykonane naprawy mogą być przyczyną znaczących zagrożeń.
- Urządzenie podłączać do gniazdek zapewniających odpowiednie przyłącze, zwłaszcza jeżeli wymaga ono uziemienia.

Ryzyko pożaru

- Podczas ustawiania urządzenia należy uważać, aby nie przygnieść ani nie uszkodzić przewodu zasilającego.
- Nie umieszczać z tyłu urządzenia rozgałęziaczy ani zasilaczy.
- Otwory wentylacyjne w obudowie urządzenia lub w konstrukcji montażowej nie mogą być zasłonięte.
- Do przyspieszania procesu odszraniania nie używać żadnych mechanicznych przedmiotów ani innych środków, o ile nie zaleca ich do tego celu producent urządzenia.
- Nie otwierać ani nie uszkadzać obiegu chłodniczego.
- Wewnątrz lodówki nie można używać żadnych urządzeń elektrycznych za wyjątkiem urządzeń zalecanych przez producenta.

Zagrożenie zdrowia

- Dzieci od 8 lat i osoby o ograniczonych możliwościach fizycznych, sensorycznych lub intelektualnych oraz osoby niedysponujące stosowną wiedzą i doświadczeniem mogą używać tego urządzenia jedynie pod nadzorem innej osoby bądź pod warunkiem uzyskania informacji dotyczących bezpiecznego użytkowania urządzenia i zrozumienia wynikających z tego zagrożeń.
- Dzieci od 3 do 8 lat mogą umieszczać produkty w urządzeniach chłodniczych i wyjmować je z nich.
- Należy dopilnować, aby dzieci nie bawiły się urządzeniem.
- Dzieci nie mogą zczyścić ani konserwować produktu bez nadzoru.

Ryzyko wybuchu

- W urządzeniu chłodniczym nie wolno przechowywać substancji wybuchowych, np. sprayów z palnym gazem wytłaczającym.



OSTROŻNIE! Nieprzestrzeganie tych uwag może prowadzić do lekkich lub umiarkowanych obrażeń.

Ryzyko porażenia prądem

- Przed uruchomieniem urządzenia chłodniczego należy sprawdzić, czy przewód zasilający i wtyczka są suche.
- Urządzenie chłodnicze należy odłączać od zasilania:
 - za każdym razem przed czyszczeniem i konserwacją
 - po każdym użyciu

Zagrożenie zdrowia

Aby zapobiec skażeniu żywności, należy przestrzegać poniższych instrukcji:

- Sprawdzić, czy wydajność chłodzenia urządzenia jest odpowiednia do przechowywania produktów spożywczych, które mają być w nim chłodzone.
- Artykuły spożywcze mogą być przechowywane tylko w oryginalnych opakowaniach lub w odpowiednich pojemnikach.
- Pozostawianie drzwi urządzenia chłodniczego otwartych przez dłuższy czas może spowodować znaczny wzrost temperatury w jego komorach.

- Regularnie czyścić powierzchnie, które mogą mieć kontakt z żywnością i dostępnymi układami odprowadzania wody.
- Jeśli urządzenie pozostaje puste przez długi czas:
 - Wyłączyć urządzenie.
 - Odmrozić urządzenie.
 - Oczyszczyć i osuszyć urządzenie.
 - Pozostawić wieko otwarte, aby w urządzeniu nie tworzyła się pleśń.



UWAGA! Ryzyko uszkodzenia

- Należy porównać dane dotyczące napięcia na tabliczce znamionowej z dostępnym źródłem zasilania.
- Urządzenie chłodnicze można podłączać tylko:
 - kablem przyłączeniowym prądu stałego do zasilania prądem stałym pojazdu,
 - lub kablem przyłączeniowym prądu przemiennego do gniazda prądu przemiennego.
- Wtyczki nie wolno nigdy wyciągać z gniazda, ciągnąc za kabel.
- Jeśli urządzenie chłodnicze jest podłączone do gniazda prądu stałego, przed podłączeniem szybkiej ładowarki należy odłączyć od akumulatora urządzenie chłodnicze oraz inne odbiorniki energii elektrycznej.
- Jeśli urządzenie chłodnicze jest podłączone do gniazda prądu stałego, wyłączając silnik, należy odłączyć urządzenie chłodnicze lub je wyłączyć. W przeciwnym razie może dojść do rozładowania akumulatora.
- Urządzenie chłodnicze nie nadaje się do transportu substancji żrących lub zawierających rozpuszczalniki.
- Izolacja tego urządzenia chłodniczego zawiera palny cyklopentan, przez co wymaga ono specjalnej procedury utylizacyjnej. Po zaprzestaniu jego dalszej eksploatacji urządzenie chłodnicze należy dostarczyć do specjalistycznego zakładu utylizacyjnego.
- Nie ustawiać urządzenia chłodniczego w pobliżu otwartego ognia ani innych źródeł ciepła (ogrzewanie, bezpośrednie promieniowanie słoneczne, piece gazowe itp.).
- **Ryzyko przegrzania!**
Należy zawsze zapewniać minimum 50 mm przestrzeni do wentylacji ze wszystkich stron urządzenia chłodniczego. W przestrzeni tej nie mogą znajdować się żadne przedmioty ograniczające dopływ powietrza do chłodzonych elementów. Nie użytkować urządzenia chłodniczego w zamkniętych przestrzeniach ani w miejscach bez przepływu powietrza lub o minimalnym przepływie powietrza.
- Nie wypełniać wewnętrzznego pojemnika cieczami lub lodem.
- Nigdy nie zanurzać urządzenia chłodniczego w wodzie.
- Chronić urządzenie chłodnicze i jego kable przed wysokimi temperaturami i wilgocią.
- Urządzenia nie wolno narażać na działanie deszczu.

2 Użytkowanie zgodne z przeznaczeniem

Urządzenie chłodnicze jest przeznaczone do chłodzenia artykułów spożywczych. Urządzenie chłodnicze jest przeznaczone do zasilania z sieci pokładowej prądu stałego pojazdu lub łodzi, z dodatkowego akumulatora prądu stałego bądź też z sieci prądu przemiennego.

Urządzenie chłodnicze nadaje się do stosowania na campingach.

Urządzenie chłodnicze jest przeznaczone do użytku domowego i podobnych zastosowań, w obszarach takich jak

- W kuchniach dla personelu w sklepach, biurach i innych miejscach pracy
- W gospodarstwach rolnych
- Do użytku przez gości w hotelach, motelach i innych rodzajach zakwaterowania
- W pensjonatach i na kwaterach prywatnych
- W katering i podobnych zastosowaniach niedetalicznych

Niniejszy produkt jest przystosowany wyłącznie do wykorzystywania zgodnie z jego przeznaczeniem oraz zamierzonym zastosowaniem według niniejszej instrukcji.

Niniejsza instrukcja zawiera informacje, które są niezbędne do prawidłowego montażu i/lub obsługi produktu. Nieprawidłowy montaż i/lub niewłaściwa obsługa lub konserwacja powodują niezadowalające działanie i mogą prowadzić do uszkodzeń.

Producent nie ponosi żadnej odpowiedzialności za ewentualne obrażenia lub uszkodzenia produktu wynikłe z następujących przyczyn:

- Nieprawidłowy montaż lub podłączenie, w tym zbyt wysokie napięcie
- Niewłaściwa konserwacja lub użycie innych części zamiennych niż oryginalne części zamienne dostarczone przez producenta
- Wprowadzanie zmian w produkcie bez wyraźnej zgody producenta
- Użytkowanie w celach innych niż opisane w niniejszej instrukcji obsługi

Firma Dometic zastrzega sobie prawo do zmiany wyglądu i specyfikacji produktu.

3 Eksploatacja

3.1 Oszczędzanie energii

- Wybrać miejsce z dobrą wentylacją, chronione przed promieniami słonecznymi.
- Ciepłe potrawy pozostawić do przestygnięcia przed włożeniem ich do urządzenia chłodniczego w celu utrzymania ich w niskiej temperaturze.
- Nie otwierać lodówki częściej, niż jest to konieczne.
- Nie pozostawiać otwartych drzwi na dłużej, niż jest to konieczne.
- Jeśli lodówka jest wyposażona w koszyk: W celu zapewnienia optymalnego zużycia energii koszyk ustawiać w położeniu, w którym został on dostarczony.
- Regularnie sprawdzać osadzenie uszczelnienia pokrywy.

3.2 Obsługa

Aby zapobiec psuciu się żywności:

- Zapewnić jak najbardziej stabilną temperaturę. Urządzenie chłodnicze otwierać tylko tak często i na tak długo, jak jest to konieczne. Żywność przechowywać w sposób nieutrudniający obiegu powietrza.
- Dostosować temperaturę do ilości i typu żywności.
- Żywność może przenikać zapachami i smakami innych artykułów. Żywność zawsze przechowywać pod przykryciem lub w zamkniętych pojemnikach/butelkach.

W zestawie: rys. **1**

Postępować w zilustrowany sposób:

- ▶ Podłączanie do akumulatora: rys. **2**
- ▶ Połączenie kablem przedłużeniowym prądu stałego: rys. **3**
- ▶ Podłączanie do zasilania prądem przemiennym: rys. **4**
- ▶ Włączanie lodówki: rys. **5**
- ▶ Wyłączanie i przechowywanie lodówki: rys. **6**
- ▶ Przegląd wyświetlacza: rys. **7**
- ▶ Blokowanie i odblokowywanie wyświetlacza: rys. **8**
- ▶ Wybór jednostki temperatury: rys. **9**
- ▶ Ustawianie temperatury: rys. **10**
- ▶ Korzystanie z układu monitorowania stanu akumulatora: rys. **11**
- ▶ Ustawianie jasności wyświetlacza: rys. **12**
- ▶ Włączanie i wyłączanie komór: rys. **13**
- ▶ Włączanie i wyłączanie kostkarki do lodu: rys. **14**
- ▶ Ustawianie sygnału Bluetooth: rys. **15**
- ▶ Ustawianie sygnału WiFi: rys. **16**
- ▶ Przywracanie ustawień fabrycznych: rys. **17**
- ▶ Wykorzystywanie portu USB do zasilania: rys. **18**

4 Gwarancja

Obowiązuje ustawowy okres gwarancji. W przypadku stwierdzenia uszkodzenia produktu należy skontaktować się z jego sprzedawcą lub z oddziałem producenta w danym kraju (patrz dometic.com/dealer).

W celu naprawy lub realizacji gwarancji konieczne jest przesłanie wraz z produktem następujących dokumentów:

- Kopii rachunku z datą zakupu
- Informacji o przyczynie reklamacji lub opisu wady

Uwaga: Samodzielne lub nieprofesjonalne wykonywanie napraw może powodować zagrożenia oraz doprowadzić do utraty gwarancji.

5 Utylizacja



OSTRZEŻENIE! Ryzyko zamknięcia się dziecka w urządzeniu

Przed utylizacją starego urządzenia chłodniczego należy:

- Zdemontować klapę.
- Pozostawić kosze w lodówce, aby dzieci nie mogły w łatwy sposób wejść do środka.

Recykling materiałów opakowaniowych



- ▶ Opakowanie należy wyrzucić do odpowiedniego pojemnika na odpady do recyklingu.

Recykling produktów z niewymiennymi bateriami, akumulatorami lub źródłami światła



- ▶ Jeśli produkt zawiera niewymienne baterie, akumulatory lub źródła światła, nie trzeba ich usuwać przed utylizacją.
- ▶ Jeśli produkt nie będzie już dalej wykorzystywany, należy dowiedzieć się w najbliższym zakładzie recyklingu lub od specjalistycznego przedstawiciela producenta, w jaki sposób można zutylizować produkt zgodnie z obowiązującymi przepisami.
- ▶ Produkt można zutylizować nieodpłatnie.



6 WiFi/Bluetooth

	CFX3
Zakres częstotliwości:	WiFi: 2412 MHz – 2472 MHz / 2422 MHz – 2462 MHz Bluetooth/BLE: 2402 MHz – 2480 MHz
Pasma częstotliwości (WiFi):	2,4 GHz
Moc wyjściowa RF:	WiFi: 16,62 dBm (802.11b), 16,23 dBm (802.11g), 16,45 dBm (802.11n20), 16,02 dBm (802.11n40) Bluetooth: 8,31 dBm Bluetooth LE: 6,67 dBm

Urządzenie spełnia wymagania dyrektywy radiowej (RED) 2014/53/UE

Firma Dometic niniejszym oświadcza, że urządzenie radiowe typu CFX3 jest zgodne z dyrektywą 2014/53/UE. Pełny tekst deklaracji zgodności UE dostępny jest w internecie pod adresem: dometic.com.

Dôkladne si prečítajte tento návod a dodržiavajte všetky pokyny, usmernenia a varovania uvedené v tomto návode k výrobku, aby sa zaručilo, že výrobok sa vždy bude správne inštalovať, používať a udržiavať. Tento návod **MUSÍ** zostať priložený k výrobku.

Používaním tohto výrobku týmto potvrdzujete, že ste si dôkladne prečítali všetky pokyny, usmernenia a varovania a že rozumiete a súhlasíte s dodržiavaním všetkých uvedených podmienok. Súhlasíte, že tento výrobok budete používať len v súlade so zamýšľaným použitím a v súlade s pokynmi, usmerneniami a varovaniami uvedenými v tomto návode k výrobku, ako aj v súlade so všetkými platnými zákonmi a nariadeniami. V prípade, že si neprečítate a nebudete sa riadiť pokynmi a varovaniami uvedenými v tomto návode, môže mať za následok vaše poranenie alebo poranenie iných osôb, poškodenie vášho výrobku alebo poškodenie majetku v jeho blízkosti. Tento návod k výrobku vrátane pokynov, usmernení a varovaní, a súvisiaca dokumentácia môže podliehať zmenám a aktualizáciám. Najaktuálnejšie informácie o výrobku nájdete na adrese documents.dometic.com.



Podrobný návod na obsluhu nájdete online na adrese

[documents.dometic.com/
?object_id=71785](http://documents.dometic.com/?object_id=71785)

1 Bezpečnostné pokyny



NEBEZPEČENSTVO! Nedodržanie týchto varovaní bude mať za následok smrť alebo vážne poranenie.

Nebezpečenstvo úrazu elektrickým prúdom

- U lodí: Ak je zariadenie napájané z elektrickej siete, ubezpečte sa, že zdroj napájania je vybavený prúdovým chráničom (RCD), prúdovým chráničom s ističom (RCCB) alebo prerušovačom obvodu (GFCI). Montáž, najmä v potenciálne vlhkých priestoroch, musí byť v súlade so všetkými platnými montážnymi predpismi.
- Nikdy sa nedotýkajte holými rukami obnažených vodičov. To platí predovšetkým pri prevádzke prostredníctvom siete striedavého prúdu.
- Pred uvedením zariadenia do prevádzky dbajte na to, aby bolo suché privodné vedenie a zástrčka.



VÝSTRAHA! Nedodržanie týchto varovaní môže mať za následok smrť alebo vážne poranenie.

Nebezpečenstvo úrazu elektrickým prúdom

- Nepoužívajte chladiace zariadenie, ak je viditeľné poškodené.
- Ak je elektrický kábel chladiaceho zariadenia poškodený, musí jeho výmenu za vhodný elektrický kábel vykonať výrobca alebo jeho servisný technik, aby sa zabránilo bezpečnostným rizikám.
- Opravy tohto chladiaceho zariadenia smie vykonávať len kvalifikovaný personál. Nesprávne opravy môžu zapríčiniť vážne riziká.
- Zariadenie pripájajte do zásuviek, ktoré zaručia správne pripojenie, najmä vtedy, keď je zariadenie potrebné uzemniť.

Nebezpečenstvo požiaru

- Pri umiestňovaní zariadenia sa ubezpečte, že napájací kábel nie je zachytený alebo poškodený.

- Neumiestňuje žiadne viacnásobné prenosné zásuvky alebo prenosné napájacie adaptéry na zadnú stranu zariadenia.
- Udržujte vetracie otvory na telese zariadenia alebo v zabudovaných konštrukciách nezablockované.
- Nepoužívajte žiadne mechanické predmety alebo iné prostriedky na urýchlenie procesu rozmrazovania, okrem prípadu, keď ich výrobca odporúča na tento účel.
- Neotvárajte ani nepoškodte chladiaci okruh.
- Nepoužívajte žiadne elektrické zariadenia v chladiacom zariadení, okrem prípadu, keď výrobca odporúča používanie týchto zariadení takýmto spôsobom.

Nebezpečenstvo ohrozenia zdravia

- Toto zariadenie smú používať deti od 8 rokov a osoby so zníženými psychickými, zmyslovými alebo mentálnymi schopnosťami a vedomosťami, keď sú pod dozorom alebo keď boli poučené o bezpečnom používaní zariadenia a chápu, aké riziká z toho vyplývajú.
- Deti vo veku od 3 do 8 rokov smú vkladať potraviny do chladiacich zariadení a tiež ich z nich vyberať.
- Dohliadnite na to, aby sa deti nehrali so zariadením.
- Čistenie a bežnú údržbu nesmú deti vykonávať bez dozoru.

Nebezpečenstvo výbuchu

- V chladiacom zariadení neskladujte látky, u ktorých hrozí nebezpečenstvo výbuchu napr. sprejové nádoby s horľavým hnacím plynom.



UPOZORNENIE! Nedodržanie týchto upozornení môže mať za následok drobné alebo stredne ťažké poranenie.

Nebezpečenstvo úrazu elektrickým prúdom

- Pred uvedením chladiaceho zariadenia do prevádzky dbajte na to, aby boli prívod a zástrčka suché.
- Chladiace zariadenie odpojte od zdroja napätia
 - Pred každým čistením a údržbou
 - Po každom použití

Nebezpečenstvo ohrozenia zdravia

Pre zabránenie kontaminácii potravín dodržte nasledujúce pokyny:

- Skontrolujte, či chladiaci výkon zariadenia zodpovedá požiadavkám potravín určených na chladenie.
- Potraviny sa smú skladovať len v originálnych baleniach alebo vhodných nádobách.
- Otvorenie chladiaceho zariadenia na dlhšiu dobu môže spôsobiť výrazné zvýšenie teploty v oddeleniach zariadenia.
- Pravidelne čistite povrchy, ktoré môžu prísť do kontaktu s potravinami a prístupnými systémami na odvádzanie kondenzátu.

- Ak zariadenie ponecháte prázdne na dlhý čas:
 - Vypnite zariadenie.
 - Odmrazte zariadenie.
 - Zariadenie vyčistíte a usušite.
 - Nechajte otvorené veko, aby ste zabránili tvorbe plesní vnútri zariadenia.



POZOR! Nebezpečenstvo poškodenia

- Skontrolujte, či údaj o napätí na typovom štítku súhlasí s údajom na zdroji napájania.
- Chladiace zariadenie pripájajte iba nasledovne:
 - Pripojte pripájací kábel na jednosmerný prúd k zdroju jednosmerného prúdu vo vozidle
 - alebo pripojte pripájací kábel na striedavý prúd do zásuvky so striedavým prúdom.
- Konektor nikdy nevyťahujte zo zásuvky za kábel.
- Ak je chladiace zariadenie zapojené do zásuvky s jednosmerným prúdom, pred pripojením rýchlonabíjačky odpojte chladiace zariadenie a ostatné elektrické spotrebiče.
- Ak je chladiace zariadenie zapojené do zásuvky s jednosmerným prúdom, pri vypnutí motora odpojte alebo vypnite chladiace zariadenie. Inak sa môže vybiť batéria.
- Chladiace zariadenie nie je vhodné na prepravu žieravých látok alebo látok s obsahom rozpúšťadiel.
- Izolácia chladiaceho zariadenia obsahuje horľavý cyklopentán a vyžaduje si špeciálne postupy pri likvidácii. Po uplynutí jeho životnosti odovzdanie chladiaceho zariadenia na vhodnú recykláciu.
- Neumiestňujte chladiace zariadenie do blízkosti otvoreného plameňa alebo iných zdrojov tepla (ohrievače, priame slnečné žiarenie, plynové rúry atď.).
- **Riziko prehriatia!**
Ubezpečte sa, že po celú dobu je na všetkých stranách chladiaceho zariadenia minimálne 50 mm voľného priestoru na vetranie. Neblokujte vetrací priestor žiadnymi predmetmi, ktoré by mohli prekážať prúdeniu vzduchu k chladiacim súčiastkam. Neumiestňujte chladiace zariadenie do uzavretých priehradiek alebo priestorov bez prúdenia alebo s minimálnym prúdením vzduchu.
- Do vnútorného zásobníka nepňte ľad ani žiadne kvapaliny.
- Chladiace zariadenie nikdy neponárajte do vody.
- Chráňte chladiace zariadenie a káble pred vysokými teplotami a vlhkosťou.
- Zariadenie nevystavujte dažďu.

2 Používanie v súlade s určením

Chladiace zariadenie je vhodné na chladenie potravín. Chladiace zariadenie je skonštruované na pripojenie k palubnému zdroju napájania jednosmerným prúdom vozidla alebo člna, k pomocnej batérii s jednosmerným prúdom alebo k sieti so striedavým prúdom.

Chladiace zariadenie je vhodné na kempingové účely.

Chladiace zariadenie je určené na použitie v domácnosti a na podobné použitie, napríklad

- v kuchynkách pre zamestnancov v obchodoch, kanceláriách a iných pracovných prostrediach,
- na chalupách,
- zákazníkmi v hoteloch, motelloch a v iných typoch ubytovacích zariadení,
- v zariadeniach typu Bed and Breakfast,
- v katering u alebo podobných veľkoobchodných zariadeniach.

Tento výrobok je vhodný iba na zamýšľané použitie a použitie v súlade s týmto návodom.

Tento návod obsahuje informácie, ktoré sú nevyhnutné pre správnu inštaláciu a/alebo obsluhu výrobku. Chybná inštalácia a/alebo nesprávna obsluha či údržba bude mať za následok neuspokojivý výkon a možnú poruchu.

Výrobca nenesie žiadnu zodpovednosť za akékoľvek poranenia či škody na výrobku spôsobené:

- nesprávnou montážou alebo pripojením vrátane nadmerného napätia
- nesprávnou údržbou alebo použitím iných ako originálnych náhradných dielov poskytnutých výrobcom
- zmeny produktu bez výslovného povolenia výrobcu
- použitie na iné účely než na účely opísané v návode

Firma Dometic si vyhradzuje právo na zmenu vzhľadu a technických parametrov výrobku.

3 Obsluha

3.1 Úspora energie

- Vyberte si dobre odvetrané miesto, ktoré je chránené pred priamym slnečným svetlom.
- Teplé jedlá nechajte pred vložením do chladiaceho zariadenia najprv vychladnúť.
- Chladiace zariadenie neotvárajte častejšie, ako je to potrebné.
- Chladiace zariadenie nenechávajte otvorené dlhšie, ako je nevyhnutné.
- Ak chladiaci box disponuje košom: Pre optimálnu spotrebu energie umiestnite kôš podľa jeho umiestnenia pri dodaní.
- Pravidelne kontrolujte, či tesnenie veka stále pevne drží.

3.2 Prevádzka

Abyste predišli plytvaniu potravinami, vezmite na vedomie nasledujúce:

- Zabráňte kolísaniu teploty v čo najväčšej možnej miere. Chladiace zariadenie otvárajte iba tak často a na takú dobu, ako je nevyhnutné. Skladujte potraviny tak, aby vzduch stále mohol dobre cirkulovať.
- Prispôbte teplotu množstvu a druhu potravín.
- Potraviny dokážu ľahko absorbovať alebo uvoľňovať pachy či chute. Potraviny vždy skladujte zakryté alebo v uzavretých nádobách/fflašiach.

Rozsah dodávky: obr. **1**

Postupujte podľa obrázkov:

- ▶ Pripojenie k batérii: obr. **2**
- ▶ Pripojenie pomocou predĺžených neodpojiteľných káblov jednosmerného prúdu: obr. **3**
- ▶ Pripojenie k sieti striedavého napätia: obr. **4**
- ▶ Zapnutie chladiaceho boxu: obr. **5**
- ▶ Vypnutie a uskladnenie chladiaceho boxu: obr. **6**
- ▶ Prehľad displeja: obr. **7**
- ▶ Uzamknutie/odmknutie displeja: obr. **8**
- ▶ Voľba jednotky teploty: obr. **9**
- ▶ Nastavenie teploty: obr. **10**
- ▶ Použitie indikátora batérie: obr. **11**

- ▶ Nastavenie jasu displeja: obr. 12
- ▶ Zapnutie alebo vypnutie priehradok: obr. 13
- ▶ Zapnutie alebo vypnutie výrobníka ľadu: obr. 14
- ▶ Nastavenie Bluetooth signálu: obr. 15
- ▶ Nastavenie WiFi signálu: obr. 16
- ▶ Obnovenie výrobných nastavení: obr. 17
- ▶ Použitie USB pripojenia pre napájanie: obr. 18

4 Záruka

Platí zákonom stanovená záručná lehota. Ak je výrobok poškodený, obráťte sa na svojho predajcu alebo pobočku výrobcu vo svojej krajine (pozri dometic.com/dealer).

Ak žiadate o vybavenie opravy alebo nárokov vyplývajúcich zo záruky, k zaslanému produktu musíte priložiť nasledujúce dokumenty:

- Kópiu faktúry s dátumom kúpy,
- Dôvod reklamácie alebo opis chyby.

Upozorňujeme Vás, že samooprava alebo neodborná oprava môže mať za následok ohrozenie bezpečnosti a zánik záruky.

5 Likvidácia



VÝSTRAHA! Riziko uväznenia dieťaťa

Pred likvidáciou vášho starého chladiaceho zariadenia:

- Odmontujte veko.
- Nechajte košíky na svojom mieste, aby deti nemohli ľahko vliezť dnu.

Recyklácia obalového materiálu



- ▶ Obalový materiál dávajte podľa možnosti do príslušného recyklovateľného odpadu.

Recyklácia výrobkov s integrovanými batériami, nabíjateľnými batériami alebo svetelnými zdrojmi



- ▶ Ak výrobok obsahuje integrované batérie, nabíjateľné batérie alebo svetelné zdroje, nemusíte ich pred likvidáciou vyberať.
- ▶ Keď výrobok chcete definitívne vyradiť z prevádzky, informujte sa v najbližšom recyklačnom stredu alebo u svojho špecializovaného predajcu o príslušných predpisoch týkajúcich sa likvidácie.



- ▶ Výrobok je možné bezplatne zlikvidovať.

6 Wi-Fi/Bluetooth

CFX3	
Frekvenčný rozsah:	WiFi: 2412 MHz – 2472 MHz/ 2422 MHz – 2462 MHz Bluetooth/BLE: 2402 MHz – 2480 MHz
Frekvenčné pásmo (Wi-Fi):	2,4 GHz
Výkon RF výstupu:	WiFi: 16,62 dBm (802.11b), 16,23 dBm (802.11g), 16,45 dBm (802.11n20), 16,02 dBm (802.11n40) Bluetooth: 8,31 dBm Bluetooth LE: 6,67 dBm

Spĺňa európsku smernicu o rádiových zariadeniach (RED) 2014/53/EÚ

Firma Dometic týmto vyhlasuje, že rádiové zariadenie typu CFX3 vyhovuje smernici 2014/53/EÚ. Úplné znenie EÚ vyhlásenia o zhode je dostupné na nasledujúcej internetovej adrese: dometic.com.

Pečlivě si prosím přečtěte a dodržujte všechny pokyny, směrnice a varování obsažené v tomto návodu k výrobku, abyste měli jistotu, že výrobek budete vždy správně instalovat, používat a udržívat. Tyto pokyny MUSÍ být uchovávané v blízkosti výrobku.

Používáním výrobku tímto potvrzujete, že jste si pečlivě přečetli všechny pokyny, směrnice a varování a že rozumíte podmínkám uvedeným v tomto dokumentu a souhlasíte s nimi. Souhlasíte s používáním tohoto výrobku pouze k určenému účelu a použití a v souladu s pokyny, směrnicemi a varováními uvedenými v tomto návodu k výrobku a v souladu se všemi příslušnými zákony a předpisy. Pokud si nepřečtete a nebudete dodržovat zde uvedené pokyny a varování, může to vést ke zranění vás i ostatních, poškození vašeho výrobku nebo poškození jiného majetku v okolí. Tento návod k výrobku, včetně pokynů, směrnic a varování a související dokumentace může být předmětem změn a aktualizací. Aktuální informace o výrobku naleznete na documents.dometic.com.



Podrobný provozní návod najdete online na
[documents.dometic.com/](http://documents.dometic.com/?object_id=71785)
 ?object_id=71785

1 Bezpečnostní pokyny



NEBEZPEČÍ! Nedodržení těchto varování bude mít za následek smrt nebo vážné zranění.

Nebezpečí usmrcení elektrickým proudem

- Na člunech a lodích: Pokud se zařízení napájí z elektrické sítě, ujistěte se, že je napájecí zdroj vybaven proudovým chráničem (RCD), jističem zbytkového proudu (RCCB) nebo přerušovačem zemního spojení (GFCI). Instalace, zejména ty v potenciálně vlhkých prostorách, musí být provedeny v souladu se všemi platnými instalačními předpisy.
- Nikdy se nedotýkejte odizolovaných vodičů. To platí především pro provoz přístroje v síti na střídavý proud.
- Před uvedením přístroje do provozu zkontrolujte, zda jsou přívodní kabel a zástrčka suché.



VÝSTRAHA! Nedodržení těchto varování by mohlo mít za následek smrt nebo vážné zranění.

Nebezpečí usmrcení elektrickým proudem

- V případě, že je chladicí přístroj viditelně poškozen, nesmíte ho používat.
- Pokud je přívodní kabel chladicího zařízení poškozený, musí být vyměněn za vhodný přívodní kabel nebo jednotku, kterou získáte od výrobce nebo servisního zástupce, aby nevzniklo nebezpečí.
- Opravy tohoto chladicího přístroje smějí provádět pouze kvalifikovaní pracovníci. Nesprávné opravy mohou způsobit značné nebezpečí.
- Přístroj zapojte do zásuvek, které zajišťují správné připojení, zejména pokud je třeba přístroj uzemnit.

Nebezpečí požáru

- Při umístění přístroje se ujistěte, že není zachycen nebo poškozen přívodní kabel.

- Přenosné vícenásobné zásuvky nebo přenosné napájecí zdroje neumísťte v zadní části přístroje.
- Ventilační otvory na krytu přístroje nebo v montážních konstrukcích udržujte bez překážek.
- K urychlení procesu rozmrazování nepoužívejte žádné mechanické předměty ani jiné prostředky s výjimkou těch, které k tomu byly doporučeny výrobcem.
- Za žádných okolností neotevírejte ani nepoškodte chladicí okruh.
- Nepoužívejte uvnitř chladničky žádné elektrické přístroje, pouze pokud jsou k tomu takové přístroje doporučeny výrobcem.

Nebezpečí ohrožení zdraví

- Tento přístroj mohou používat děti od 8 let a osoby se sníženými fyzickými, smyslovými nebo duševními schopnostmi nebo s nedostatečnými zkušenostmi a znalostmi, pokud jsou pod dohledem nebo obdržely pokyny týkající se používání přístroje bezpečným způsobem a porozuměly souvisejícím nebezpečím.
- Děti ve věku od 3 do 8 let mohou chladicí přístroje plnit a vyprazdňovat.
- Děti musejí být pod dohledem tak, aby si se zařízením nehrály.
- Čištění a běžnou údržbu nesmějí provádět děti bez dozoru.

Nebezpečí výbuchu

- Neskladujte v chladicím přístroji výbušné látky, jako např. spreje s hořlavým hnacím plynem.



UPOZORNĚNÍ! Nedodržení těchto upozornění by mohlo mít za následek lehké nebo střední zranění.

Nebezpečí usmrcení elektrickým proudem

- Před uvedením chladicího přístroje do provozu zkontrolujte, zda jsou přívodní vedení a zástrčka suché.
- Odpojte chladicí přístroj od elektrického napájení
 - Před každým čištěním a údržbou
 - Po každém použití

Nebezpečí ohrožení zdraví

Aby se zabránilo kontaminaci potravin, dodržujte prosím následující pokyny:

- Zkontrolujte, zda je chladicí kapacita přístroje vhodná pro uchovávání potravin, které chcete chladit.
- Skladujte potraviny pouze v originálním balení nebo ve vhodných nádobách.
- Otevření chladicího přístroje na delší dobu může způsobit značné zvýšení teploty v přihrádkách přístroje.
- Pravidelně čistěte povrchy, které se mohou dostat do kontaktu s potravinami a přístupnými odtokovými systémy.

- Je-li přístroj ponechán prázdný po dlouhou dobu:
 - Vypněte přístroj.
 - Odmrazte přístroj.
 - Vyčistěte a vysušte přístroj.
 - Nechejte víko otevřené, aby se zabránilo tvorbě plísně uvnitř přístroje.



POZOR! Nebezpečí poškození

- Zkontrolujte, zda údaj o napětí na typovém štítku odpovídá údaji pro zdroje napájení.
- Připojte chladicí přístroj pouze následujícím způsobem:
 - Připojte přírodní kabel na stejnosměrný proud k síti stejnosměrného proudu ve vozidle
 - Nebo přírodní kabel pro střídavý proud k síti střídavého proudu
- Nikdy nevytahujte zástrčku ze zásuvky tahem za kabel.
- Je-li chladicí přístroj připojen do stejnosměrné zásuvky, odpojte chladicí přístroj a jiné spotřebiče od baterie vozidla ještě před připojením rychlonabíjecího zařízení.
- Je-li chladicí přístroj připojen do stejnosměrné zásuvky, odpojte chladicí přístroj nebo jej vypněte, když vypínáte motor. V opačném případě může dojít k vybití baterie.
- Chladicí přístroj není vhodný k přepravě leptavých látek nebo látek s obsahem rozpuštědel.
- Izolace chladicího přístroje obsahuje hořlavý cyklopentan a vyžaduje speciální postupy likvidace. Chladicí přístroj odevzdejte na konci jeho životního cyklu do vhodného střediska pro recyklaci.
- Chladicí přístroj neinstalujte v blízkosti otevřeného ohně nebo jiných tepelných zdrojů (topení, přímé sluneční záření, plynová kamna apod.).
- **Riziko přehřátí!**
Zajistěte, aby bylo vždy kolem chladicího zařízení ze všech stran alespoň 50 mm volného místa k větrání. Větrací prostor udržujte volný bez jakýchkoli předmětů, které by mohly omezit proudění vzduchu a zabránit tak chlazení součástí zařízení. Chladicí zařízení neumísťujte do uzavřených schránek nebo prostor, kde nemůže proudit vzduch.
- Do vnitřní nádoby nelijte žádné kapaliny ani do ní nedávejte led.
- Nikdy neponořujte chladicí přístroj do vody.
- Chladicí přístroj a kabely chraňte před horkem a vlhkem.
- Přístroj nesmí být vystaven dešti.

2 Použití v souladu s účelem

Chladicí přístroj je vhodný pro chlazení potravin. Chladicí přístroj je určen k napájení z palubního zdroje stejnosměrného proudu ve vozidle nebo na lodi, z pomocného bateriového zdroje stejnosměrného proudu nebo napájecího zdroje střídavého proudu.

Chladicí přístroj je vhodný k použití při kempování.

Chladicí zařízení je určeno pro použití v domácnostech a podobných aplikacích, jako jsou

- Kuchyňky pro personál v obchodech, kancelářích a jiných pracovních prostorách,

- Farmy,
- Klienti v hotelech, motelech a jiných prostředích rezidenčního typu,
- Ubytovací zařízení typu bed and breakfast,
- Stravovací a podobná zařízení neobchodního typu.

Tento výrobek je vhodný pouze k určenému účelu a použití v souladu s tímto návodem.

Tento návod poskytuje informace, které jsou nezbytné pro řádnou instalaci a/nebo provoz výrobku. Nedostatečná instalace a/nebo nesprávný provoz či údržba povedou k neuspokojivému výkonu a možné závadě.

Výrobce nepřijímá žádnou odpovědnost za jakékoli zranění nebo poškození výrobku vyplývající z následujících:

- Nesprávné sestavení nebo připojení včetně nadměrného napětí
- Nesprávná údržba nebo použití jiných náhradních dílů než původních dílů dodaných výrobcem
- Změna výrobku bez výslovného souhlasu výrobce
- Použití k jiným účelům, než jsou popsány v tomto návodu

Společnost Dometic si vyhrazuje právo změnit vzhled a specifikace výrobku.

3 Obsluha

3.1 Úspora energie

- Zvolte dobře větrané místo, které je chráněno před přímým slunečním zářením.
- Teplé pokrmy nechejte před uložením do chladicího přístroje vychladnout.
- Neotevírejte chladicí přístroj častěji, než je nezbytně nutné.
- Nenechávejte chladicí přístroj otevřený déle, než je nutné.
- Pokud je chladicí box vybavený zásobníkem: Pro optimální spotřebu elektrické energie umístěte zásobník podle polohy při dodání.
- Pravidelně ověřujte, že těsnění víka stále řádně sedí.

3.2 Obsluha

Abyste zabránili odpadu z potravin, dbejte následujícího:

- Udržujte výkyvy teploty co nejnižší. Chladicí přístroj otevírejte pouze na nezbytně nutnou dobu. Potravinu skladujte takovým způsobem, aby vzduch mohl stále dobře cirkulovat.
- Teplotu nastavte podle množství a typu potravin.
- Potravinu mohou snadno pohlcovat nebo uvolňovat zápach nebo vůni. Potravinu vždy uchovávejte zakryté nebo v uzavřených nádobách/lahvích.

Obsah dodávky: obr. **1**

Postupujte podle obrázku:

- ▶ Připojení k baterii: obr. **2**
- ▶ Připojování přes prodloužené stejnosměrné drátové vedení: obr. **3**
- ▶ Připojení k napájecí síti střídavého proudu: obr. **4**
- ▶ Zapnutí chladicího boxu: obr. **5**
- ▶ Vypnutí a uskladnění chladicího boxu: obr. **6**
- ▶ Přehled displeje: obr. **7**
- ▶ Uzamčení/odemčení displeje: obr. **8**
- ▶ Výběr jednotek pro zobrazení teploty: obr. **9**
- ▶ Nastavení teploty: obr. **10**
- ▶ Použití snímače stavu baterie: obr. **11**
- ▶ Nastavení jasu displeje: obr. **12**

- ▶ Zapnutí nebo vypnutí příhrádek: obr. 13
- ▶ Zapnutí nebo vypnutí výrobku ledu: obr. 14
- ▶ Nastavení signálu Bluetooth: obr. 15
- ▶ Nastavení signálu WiFi: obr. 16
- ▶ Obnovení továrního nastavení: obr. 17
- ▶ Přípojka USB k zajištění napájení: obr. 18

4 Záruka

Na výrobek je poskytována záruka v souladu s platnými zákony. Pokud je výrobek vadný, obraťte se na svého prodejce nebo na pobočku výrobce ve vaší zemi (viz dometic.com/dealer).

K vyřízení opravy a záruky nezapomeňte spolu s výrobkem odeslat následující dokumenty:

- Kopii účtenky s datem zakoupení,
- Uvedení důvodu reklamace nebo popis vady.

Upozorňujeme, že oprava svépomocí nebo neodborná oprava může ohrozit bezpečnost a vést ke ztrátě záruky.

5 Likvidace



VÝSTRAHA! Nebezpečí uvíznutí dětí

Před likvidací chladicího přístroje:

- Odmontujte víko.
- Nechejte na místě košíky, aby se dovnitř nemohly snadno dostat děti.

Recyklace obalového materiálu



- ▶ Obalový materiál likvidujte v odpadu určeném k recyklaci.

Recyklace výrobků s nevyměnitelnými bateriemi, dobíjecími bateriemi nebo světelnými zdroji



- ▶ Pokud výrobek obsahuje nevyměnitelné baterie, dobíjecí baterie nebo světelné zdroje, nemusíte je před likvidací odstraňovat.

- ▶ Pokud budete chtít výrobek definitivně zlikvidovat, informace o příslušném postupu v souladu s platnými předpisy pro likvidaci vám sdělí místní recyklační středisko nebo specializovaný prodejce.



- ▶ Výrobek lze bezplatně zlikvidovat.

6 WiFi/Bluetooth

CFX3	
Frekvenční rozsah:	WiFi: 2412 MHz – 2472 MHz/ 2422 MHz – 2462 MHz Bluetooth/BLE: 2402 MHz – 2480 MHz
Frekvenční pásmo (WiFi):	2,4 GHz
Výstupní výkon RF:	WiFi: 16,62 dBm (802.11b), 16,23 dBm (802.11g), 16,45 dBm (802.11n20), 16,02 dBm (802.11n40) Bluetooth: 8,31 dBm Bluetooth LE: 6,67 dBm

Odpovídá evropské směrnici o rádiových zařízeních (RED) 2014/53/EU.

Společnost Dometic tímto prohlašuje, že rádiové zařízení typu sada CFX3 je v souladu se směrnicí 2014/53/EU. Plné znění prohlášení o shodě EU je k dispozici na následující internetové adrese: dometic.com.

A termék mindenkor szakszerű telepítése, használata és karbantartása érdekében kérjük figyelmesen olvassa el az ebben a termék kézikönyvben található utasításokat, irányelveket és figyelmeztetéseket, valamint mindig tartsa be ezeket. Ezt az útmutatót a termék közelében KELL tartani.

A termék használatba vételével Ön kijelenti hogy figyelmesen elolvasta az összes utasítást, irányelvet és figyelmeztetést, valamint megértette és elfogadja az itt leírt szerződési feltételeket. Ön elfogadja, hogy kizárólag a rendeltetésének megfelelő célra és a jelen termék kézikönyvben leírt útmutatásoknak, irányelveknek és figyelmeztetéseknek, valamint a hatályos törvényeknek és szabályozásoknak megfelelően használja ezt a terméket. Az itt leírt utasítások és figyelmeztetések elolvasásának és betartásának elmulasztása saját és mások sérüléséhez, a termék vagy a közelben található más anyagi javak károsodásához vezethet. Ez a termék kézikönyv és a benne található utasítások, irányelvek és figyelmeztetések, valamint a kapcsolódó dokumentációk módosulhatnak és frissülhetnek. Naprakész termékinformációk érdekében kérjük látogasson el a következő honlapra: documents.dometic.com.



Az online kezelési útmutatót a következő címen találhatja meg:

[documents.dometic.com/
?object_id=71785](https://documents.dometic.com/?object_id=71785)

1 Biztonsági útmutatások



VESZÉLY! Ezeknek a figyelmeztetéseknek a figyelmen kívül hagyása súlyos vagy halálos sérüléshez vezet.

Áramütés miatti veszély

- Hajóknál: Ha a készüléket a elektromos hálózatról táplálja, akkor biztosítsa, hogy a hálózat rendelkezzen maradékáram védőkapcsolóval (RCD), maradékáram megszakítóval (RCCB) vagy földelési hiba áramkör-megszakítóval (GFCI). A telepítésnek, különösen a potenciálisan nedves területeken, meg kell felelnie az összes vonatkozó telepítési előírásnak.
- Soha ne fogjon meg puszta kézzel csupasz vezetőket. Ez mindenekeelőtt a váltakozó áramú hálózatról történő üzemeltetés során érvényes.
- Üzembe helyezés előtt ügyeljen arra, hogy a vezeték és a dugasz száraz legyen.



FIGYELMEZTETÉS! Ezeknek a figyelmeztetéseknek a figyelmen kívül hagyása súlyos, vagy halálos sérüléshez vezethet.

Áramütés miatti veszély

- Ne használja a hűtőkészüléket, ha az láthatóan megsérült.
- Ha a hűtőkészülék tápkábele megsérül, azt a biztonsági kockázat elkerülése érdekében ki kell cserélni a gyártótól vagy annak szervizétől beszerezhető megfelelő tápkábellel vagy szerelvénnel.
- Ezen a hűtőkészüléken csak szakember végezhet javításokat. A helytelen javítások jelentős veszélyeket okozhatnak.
- A készüléket olyan aljzatba illessze be, amely biztosítja a megfelelő csatlakozást, különösen akkor, ha a készüléket földelni kell.

Tűzveszély

- A készülék elhelyezésekor ügyeljen arra, hogy ne csípje be és ne károsítsa a tápkábelt.
- Ne helyezzen el több hordozható aljzatot, vagy hordozható tápegységet a készülék hátsó részénél.
- A készülékházban, vagy a beépítési szerkezetben lévő szellőzőnyílásokat tilos eltávolítani.
- A leolvasztási művelet felgyorsítására ne használjon mechanikus eszközöket, vagy más anyagokat, kivéve, ha a gyártó ezt javasolja.
- Ne nyissa fel, vagy ne károsítsa a hűtőkört.
- Ne használjon elektromos készülékeket a hűtőkészülék belsejében, kivéve, ha ezeket a készülékeket a gyártó erre a célra javasolja.

Egészségkárosodás veszélye

- A készüléket 8 év feletti gyermekek, valamint korlátozott fizikai, érzékelési és mentális képességű, illetve megfelelő tapasztalattal és tudással nem rendelkező személyek csak felügyelet mellett, illetve a készülék biztonságos használatát és az abból eredő veszélyeket megértve használhatják.
- A 3 és 8 év közötti gyermekek már kivehetnek és berakhatnak élelmiszereket a hűtőkészülékekbe.
- A gyermekeket felügyelni kell annak érdekében, hogy ne játsszanak a készülékkel.
- A tisztítást és a felhasználói karbantartást gyermekek felügyelet nélkül nem végezhetik.

Robbanásveszély

- Tilos a hűtőkészülékben robbanékony anyagokat, például gyúlékony hajtógázt tartalmazó permetpalackokat tárolni.



VIGYÁZAT! Ezeknek a felhívásoknak a figyelmen kívül hagyása könnyű vagy mérsékelt sérüléshez vezethet.

Áramütés miatti veszély

- A hűtőkészülék üzembe helyezése előtt ügyeljen arra, hogy a vezeték és a dugasz száraz legyen.
- Válassza le a hűtőkészüléket az áramellátásról
 - Minden tisztítás és ápolás előtt
 - Minden használat után

Egészségkárosodás veszélye

Az élelmiszer szennyeződésének elkerülése érdekében tartsa be a következő útmutatásokat:

- Ellenőrizze, hogy a készülék hűtési teljesítménye megfelel-e a hűtendő élelmiszerek követelményeinek.
- Élelmiszert csak eredeti csomagolásban vagy megfelelő tárolókban szabad tárolni.
- Ha hosszabb időszakokra kinyitja a hűtőkészüléket, azzal jelentősen megnövekedhet a hőmérséklet a készülék rekeszeiben.

- Tisztítsa meg rendszeresen az élelmiszerral érintkező felületeket és a hozzáférhető lefolyórendszereket.
- Ha hosszú időre üresen hagyja a készüléket:
 - Kapcsolja ki a készüléket.
 - Olvassa le a készüléket.
 - Tisztítsa meg és szárítsa meg a készüléket.
 - A készülék belsejében történő penészképződés érdekében hagyja nyitva a fedelét.



FIGYELEM! Károsodás veszélye

- Ellenőrizze, hogy az adattáblán feltüntetett feszültségadatok megegyeznek-e a rendelkezésre álló energiaellátás adataival.
- A hűtőkészülék kizárólag a következő módon csatlakoztassa:
 - Az egyenáramú csatlakozókábellel a jármű egyenáramú hálózatához
 - Vagy egy váltakozó áramú hálózati aljzathoz csatlakoztassa a váltakozó áramú csatlakozókábelt
- Soha ne húzza ki a csatlakozódugót a kábelnél fogva az aljzataból.
- Ha a hűtőkészülék egyenáramú konnektorhoz van csatlakoztatva, a gyorstöltő készülék csatlakoztatása előtt válassza le a hűtőkészüléket és az egyéb fogyasztókat az akkumulátorról.
- Ha a hűtőkészülék egyenáramú konnektorhoz van csatlakoztatva, a motor leállítása-sakor válassza le a hűtőkészüléket, vagy kapcsolja ki azt. Ellenkező esetben az akkumulátor lemerülhet.
- A hűtőkészülék nem alkalmas maró hatású vagy oldószert tartalmazó anyagok szállítására.
- A hűtőkészülék szigetelése gyúlékony ciklopentánt tartalmaz, amely speciális ártalmatlanítási eljárásokat igényel. Élettartama végén megfelelő hulladékkezelő központban adja le a hűtőkészüléket.
- Ne helyezze a hűtőkészüléket nyílt láng vagy más hőforrás (fűtés, erős napsugárzás, gáztűzhely stb.) közelébe.
- **Túlmelegedés kockázata!**
Mindig gondoskodjon arról, hogy a hűtőkészülék minden oldalánál legyen legalább 50 mm-nyi szellőzrés. Minden olyan tárgyat tartson távol a szellőzőterülettől, amely eltorlaszolná a hűtő szerkezeti elemekhez menő légáramlatot.
Ne használja vagy tárolja a hűtőkészüléket zárt rekeszekben vagy olyan területeken, ahol nincs vagy minimális a légáramlás.
- Ne töltsön folyadékokat vagy jeget a belső tartályba.
- Soha ne merítse vízbe a hűtőkészüléket.
- Védje a hűtőkészüléket és a kábeleket a hőtől és a nedvességtől.
- A készüléket ne tegye ki az eső hatásának.

2 Rendeltetésszerű használat

A hűtőkészülék élelmiszerek hűtésére alkalmas. A hűtőkészülék járművek vagy hajók fedélzeti egyenáramú tápellátás aljzatáról vagy külső egyenáramú akkumulátorról, vagy váltakozó áramú tápellátásról is üzemeltethető.

A hűtőkészülék alkalmas kempingezési célú használatra.

Ez a hűtőkészülék háztartási és hasonló környezetekben, például

- üzletek, irodák és egyéb munkahelyek személyzeti konyháiban
- vidéki vendégházakban
- hotelekben, motelekben és más lakóépület típusú környezetekben
- vendégfogadó létesítményekben
- catering és hasonló nem kiskereskedelmi felhasználási területeken alkalmazható

Ez a termék az itt leírt utasításoknak megfelelő rendeltetésszerű használatra alkalmas.

Ez a kézikönyv olyan információkat nyújt, amelyek a termék szakszerű telepítéséhez és/vagy üzemeltetéséhez szükségesek. A hibás telepítés és/vagy a szakszerűtlen üzemeltetés vagy karbantartás elégtelen teljesítményhez és potenciálisan meghibásodáshoz vezethet.

A gyártó nem vállal felelősséget a termék olyan károsodásáért, vagy sérülésekért, amelyek a következőkre vezethetők vissza:

- Hibás összeszerelés vagy csatlakoztatás, ideértve a túlfeszültséget is
- Helytelen karbantartás, vagy a gyártó által szállított eredeti cserealkatrészekről eltérő cserealkatrészek használata
- A termék kifejezett gyártói engedély nélküli módosítása
- Az útmutatóban leírt céloktól eltérő felhasználás

A Dometic fenntartja a termék megjelenésének és specifikációjának módosítására vonatkozó jogát.

3 Üzemeltetés

3.1 Energiatakarékosság

- Olyan jól szellőző helyet válasszon ki, amely védve van a közvetlen napsugárzástól.
- Hagyja lehűlni a meleg ételeket, mielőtt azokat hűtés céljára a hűtőkészülékbe helyezné.
- Ne nyissa ki a szükségesnél gyakrabban a hűtőkészüléket.
- Ne hagyja nyitva a szükségesnél hosszabb ideig a hűtőkészüléket.
- Ha a hűtő rendelkezik kosárral: Az optimális energiafogyasztás érdekében a kosarat a kiszállítási helyzetbe pozícionálja.
- Rendszeresen ellenőrizze, hogy a fedél megfelelően illeszkedik-e.

3.2 Üzemeltetés

Az élelmiszerpazarlás elkerülése érdekében vegye figyelembe a következőket:

- Tartsa a lehető legalacsonyabb szinten a hőmérséklet ingadozását. A hűtő ajtaját csak addig tartsa nyitva ameddig ez feltétlenül szükséges. Úgy rendezze el az élelmiszert, hogy a levegő jól tudjon áramolni.
- A hőmérsékletet az élelmiszer mennyiségéhez és típusához állítsa be.
- Az élelmiszerek könnyen felvesznek vagy kibocsátanak szagokat vagy ízeket. Az élelmiszereket mindig lefedve vagy zárt edényekben/palackokban tárolja.

A csomag tartalma: **1**. ábra

Az ábrának megfelelően járjon el:

- ▶ Csatlakoztatás akkumulátorhoz: **2**. ábra
- ▶ Csatlakoztatás állandó meghosszabbított egyenáramú huzalozással: **3**. ábra
- ▶ Csatlakoztatás váltakozó áramú hálózathoz: **4**. ábra
- ▶ A hűtőláda bekapcsolása: **5**. ábra
- ▶ A hűtőláda kikapcsolása és üzemen kívül helyezése: **6**. ábra
- ▶ A kijelző áttekintése: **7**. ábra
- ▶ A kijelző lezárása/feloldása: **8**. ábra
- ▶ A hőmérséklet mértékegységeinek kiválasztása: **9**. ábra
- ▶ A hőmérséklet beállítása: **10**. ábra
- ▶ Az akkumulátorfelügyelő használata: **11**. ábra
- ▶ A kijelző fényerejének beállítása: **12**. ábra
- ▶ A rekeszek be vagy ki kapcsolása: **13**. ábra
- ▶ A jégkészítő be vagy ki kapcsolása: **14**. ábra
- ▶ A Bluetooth jel beállítása: **15**. ábra
- ▶ A WiFi jel beállítása: **16**. ábra
- ▶ Gyári beállítások visszaállítása: **17**. ábra
- ▶ Az USB csatlakozó használata feszültségellátáshoz: **18**. ábra

4 Szavatosság

A termékre a törvény szerinti szavatossági időszak érvényes. Amennyiben a termék meghibásodott, lépjen kapcsolatba a kiskereskedővel, vagy a gyártó helyi képviselőjével (lásd: dometic.com/dealer).

A javításhoz, illetve a garancia intézéséhez a következő dokumentumokat kell mellékelnie a termék beküldésekor:

- A számla vásárlási dátummal rendelkező másolatát
- A reklamáció okát vagy a hibát tartalmazó leírást

Vegye figyelembe, hogy az önkészű javítás vagy a nem szakszerű javítás biztonsági következményekkel járhat, és érvénytelenítheti a szavatosságot.

5 Ártalmatlanítás



FIGYELMEZTETÉS! Gyermek beszorulásának kockázata

Régi hűtőkészülékének ártalmatlanítása előtt:

- Szerelje le a fedelet.
- Hagyja a kosarakat a készülékben, így a gyermekek nem tudnak egyszerűen belemászni.

Csomagolóanyagok újrahasznosítása



- ▶ A csomagolóanyagot lehetőleg a megfelelő újrahasznosítható hulladékokhoz tegye.

Nem cserélhető elemeket, akkumulátorokat vagy fényforrásokat tartalmazó termékek újrahasznosítása



- ▶ Ha a termék nem cserélhető elemeket, akkumulátorokat vagy fényforrásokat tartalmaz, azokat nem kell eltávolítani az ártalmatlanítás előtt.
- ▶ A termék végleges üzemen kívül helyezése esetén tájékozódjon a legközelebbi újrahasznosító központban vagy szakkereskedőjénél a vonatkozó ártalmatlanítási előírásokról.
- ▶ A termék ingyenesen ártalmatlanítható.



6 WiFi/Bluetooth

	CFX3
Frekvenciatartomány:	WiFi: 2412 MHz – 2472 MHz/ 2422 MHz – 2462 MHz Bluetooth/BLE: 2402 MHz – 2480 MHz
Frekvenciasáv (WiFi):	2,4 GHz
RF kimeneti teljesítmény:	WiFi: 16,62 dBm (802.11b), 16,23 dBm (802.11g), 16,45 dBm (802.11n20), 16,02 dBm (802.11n40) Bluetooth: 8,31 dBm Bluetooth LE: 6,67 dBm

Megfelel a 2014/53/EU Európai Rádiófrekvenciás Készülék Irányelvnek (RED)

A Dometic kijelenti, hogy a CFX3 típusú rádióberendezés megfelel a 2014/53/EU irányelvnek. Az EU Megfelelőségi nyilatkozat teljes szövege a következő honlapon érhető el: dometic.com.

Pažljivo pročitajte ove upute i poštujte sve upute, smjernice i upozorenja sadržane u ovim uputama kako biste u svakom trenutku osigurali pravilnu instalaciju, uporabu i održavanje proizvoda. Ove upute MORAJU ostati u blizini uređaja.

Uporabom proizvoda potvrđujete da ste pažljivo pročitali sve upute, smjernice i upozorenja te da razumijete i pristajete poštovati ovdje navedene uvjete i odredbe. Pristajete koristiti ovaj proizvod samo za predviđenu svrhu i namjenu te u skladu s uputama, smjernicama i upozorenjima navedenima u ovom priručniku za proizvod, kao i u skladu sa svim važećim zakonima i propisima. Ako ne pročitate i ne poštujete ovdje navedene upute i upozorenja, tada to može dovesti do ozljeđivanja vas i drugih osoba, do oštećenja proizvoda ili druge imovine u blizini. Ovaj priručnik za proizvod, uključujući i upute, smjernice i upozorenja, te povezanu dokumentaciju može biti podložan promjenama i ažuriranjima. Za najnovije podatke o proizvodu posjetite documents.dometic.com.



Kompletne upute za rukovanje pronađite na Internetu na adresi
[documents.dometic.com/
 ?object_id=71785](http://documents.dometic.com/?object_id=71785)

1 Sigurnosne upute



OPASNOST! Nepoštivanje ovih upozorenja dovest će do smrti ili teške ozljede.

Opasnost od strujnog udara

- Na plovilima: Ako se uređaj napaja putem električne mreže, pobrinite se za to da napajanje ima zaštitni uređaj struje kvara (RCD), automatsku zaštitnu sklopku (RCCB) ili FI-sklopku (GFCI). Montaža, naročito u potencijalno vlažnim prostorima, mora biti provedena u skladu sa svim važećim propisima o montaži.
- Golim rukama ne dodirujte izložene kabele. To posebno vrijedi ako se napajanje uređaja odvija preko mreže izmjenične struje.
- Prije uključivanja uređaja uvjerite se da su priključni kabel i utikač suhi.



UPOZORENJE! Nepoštivanje ovih upozorenja moglo bi dovesti do smrti ili teške ozljede.

Opasnost od strujnog udara

- Nemojte koristiti hladnjak ako na njemu ima vidljivih oštećenja.
- Ako je strujni kabel rashladnog uređaja oštećen, mora ga se zamijeniti odgovarajućim strujnim kabelom ili sklopom dostupnim kod proizvođača ili ovlaštenog servisera da bi se spriječilo ugrožavanje sigurnosti.
- Ovaj hladnjak smije popravljati samo kvalificirano osoblje. Nepropisno izvedeni popravci mogu značajno povećati opasnosti.
- Utikačem spojite uređaj u utičnice koje osiguravaju pravilan priključak posebice ako uređaj treba biti uzemljen.

Opasnost od požara

- Kada postavljate uređaj, pobrinite se da kabel napajanja nije zaglavljen ili oštećen.
- Ne postavljajte višestruke utičnice ili prijenosna napajanja na stražnjoj strani uređaja.
- Pazite da ventilacijski otvori na kućištu uređaja ili u ugradbenim konstrukcijama nisu pokriveni.

- Ne koristite mehaničke predmete ili druga sredstva kako biste ubrzali postupak otapanja, jedino ako tako nije preporučio proizvođač.
- Nemojte otvarati ili oštetiti kružni tok rashladnog sredstva.
- Ne upotrebljavajte električne uređaje unutar rashladnog uređaja, osim ako ih proizvođač preporučuje u tu svrhu.

Opasnost za zdravlje

- Ovim uređajem smiju rukovati djeca starija od 8 godina i osobe sa smanjenim fizičkim, osjetilnim i mentalnim sposobnostima ili osobe s nedostatkom iskustva i znanja ako su pod nadzorom, odn. ako im se daju upute u vezi sa sigurnom uporabom uređaja i ako razumiju uključene opasnosti.
- Djeci od 3 do 8 godina dopušteno je puniti i prazniti hladnjake.
- Djeca moraju biti pod nadzorom kako bi se osiguralo da se neće igrati s uređajem.
- Čišćenje i korisničko održavanje ne smiju provoditi djeca bez nadzora.

Opasnost od eksplozije

- U hladnjak nemojte odlagati eksplozivne tvari kao što su sprejevi u limenci sa zapaljivim propelantom.



OPREZ! Nepoštivanje ovih upozorenja moglo bi dovesti do lakše ili umjerene ozljede.

Opasnost od strujnog udara

- Prije uključivanja hladnjaka osigurajte da su mrežni vod i utikač suhi.
- Odvojite hladnjak od napajanja
 - Prije svakog čišćenja i održavanja
 - Nakon svake uporabe

Opasnost za zdravlje

Da biste izbjegli kontaminaciju hrane, pratite sljedeće upute:

- Provjerite je li učinak hlađenja odgovarajući za skladištenje hrane koju želite hladiti.
- Hrana se smije čuvati samo u izvornom pakiranju ili u prikladnim posudama.
- Otvaranje vrata hladnjaka duže vrijeme može uzrokovati znatno povećanje temperature u odjeljcima uređaja.
- Redovito čistite površine koje dolaze u dodir s hranom i sustavima odvodnje kojima se može pristupiti.
- Ako je uređaj dugo prazan:
 - Isključite ga.
 - Odledite uređaj.
 - Očistite i osušite uređaj.
 - Ostavite poklopac otvoren kako biste spriječili nastanak plijesni unutar uređaja.



POZOR! Opasnost od oštećenja

- Provjerite odgovara li specifikacija napona na tipskoj pločici specifikaciji izvora električne energije.

- Rashladni uređaj priključite samo na sljedeći način:
 - S istosmjernim kabelom za napajanje istosmjernom strujom u vozilu
 - Ili s izmjeničnim kabelom za napajanje izmjeničnom strujom u vozilu
- Nikada ne izvlačite utikač iz utičnice povlačenjem kabela.
- Ako je rashladni uređaj spojen na utičnicu istosmjerne struje, odspojite rashladni uređaj i ostala trošila od akumulatora prije priključivanja brzog punjača.
- Ako je rashladni uređaj spojen na utičnicu istosmjerne struje, odspojite rashladni uređaj ili ga isključite prilikom isključivanja motora. U suprotnom može doći do pražnjenja akumulatora.
- Rashladni uređaj nije prikladan za transport lužnatih materijala ili materijala koji sadrže otapala.
- Izolacija rashladnog uređaja sadrži zapaljivi ciklopentan i zahtijeva posebne postupke zbrinjavanja. Na kraju njegovog životnog ciklusa dostavite rashladni uređaj u odgovarajući centar za recikliranje.
- Ne stavljajte rashladni uređaj u blizinu otvorenog plamena ili drugih izvora topline (grijači, izravna sunčeva svjetlost, plinske peći itd.).
- **Opasnost od pregrijavanja!**

Pobrinite se da u svakom trenutku postoji ventilacija od minimalno 50 mm na svim stranama rashladnog uređaja. Uklonite sve predmete iz ventilacijskog područja koji bi mogli ometati protok zraka do rashladnih komponenti. Nemojte upotrebljavati rashladni uređaj u zatvorenim pretincima ili područjima gdje protok zraka ne postoji ili je minimalan niti ga u njih stavljati.
- Ne punitite unutarnju posudu ledom ili tekućinom.
- Nikada ne uranjajte rashladni uređaj u vodu.
- Zaštitite rashladni uređaj i kabele od vrućine i vlage.
- Uređaj ne smije biti izložen kiši.

2 Namjenska uporaba

Ovaj rashladni uređaj prikladan je za hlađenje hrane. Ovaj rashladni uređaj konstruiran je za napajanje iz ugrađene mreže istosmjerne struje vozila ili plovila, za napajanje putem pomoćnog akumulatora istosmjerne struje ili za napajanje iz mreže izmjenične struje.

Rashladni uređaj prikladan je za kampiranje.

Rashladni uređaj namijenjen je za upotrebu u kućanstvu i sličnim primjenama, kao što su:

- Čajne kuhinje za osoblje u prodavaonicama, uređima i na drugim radnim mjestima
- Poljoprivredna gospodarstva
- Klijenti u hotelima, motelima i drugim tipovima smještajnih objekata
- objekti koji nude noćenje s doručkom
- priprema i dostava hrane te slične nemaloprodajne primjene

Ovaj je proizvod prikladan samo za predviđenu namjenu i primjenu u skladu s ovim uputama.

Ove upute donose informacije neophodne za pravilnu instalaciju i/ili rad proizvoda. Loša instalacija i/ili nepravilan rad ili održavanje rezultirat će nezadovoljavajućom uspješnošću i mogućim kvarom.

Proizvođač ne preuzima nikakvu odgovornost za bilo kakve ozljede ili oštećenja proizvoda koje nastanu kao rezultat:

- nepravilne montaže ili priključivanja, uključujući i previsok napon
- nepravilnog održavanja ili uporabe nekih drugih rezervnih dijelova osim originalnih rezervnih dijelova koje isporučuje proizvođač
- izmjena na proizvodu bez izričitog dopuštenja proizvođača
- uporabe u svrhe koje nisu opisane u ovim uputama

Dometic pridržava pravo na izmjene izgleda i specifikacija proizvoda.

Rad

2.1 Ušteda energije

- Odaberite lokaciju s dobrom ventilacijom koja je zaštićena od izravne sunčeve svjetlosti.
- Pustite da se topla hrana najprije ohladi prije nego što je stavite u rashladni uređaj na hlađenje.
- Ne otvarajte rashladni uređaj češće nego što je to neophodno.
- Ne ostavljajte rashladni uređaj otvorenim dulje nego što je to neophodno.
- Ako hladnjak ima košaru: Radi optimalne potrošnje energije odmah po isporuci stavite košaru na mjesto.
- Redovito provjeravajte pranja li brtva poklopca još uvijek dobro.

2.2 Rukovanje

Radi izbjegavanja bacanja hrane zapamtite sljedeće:

- Držite fluktuacije temperature na najmanjoj mogućoj mjeri. Otvarajte ovaj rashladni uređaj samo onoliko često i onoliko dugo koliko je to neophodno. Namirnice spremajte na takav način da zrak još uvijek može dobro cirkulirati.
- Prilagodite temperaturu količini i vrsti namirnica.
- Namirnice mogu lako apsorbirati ili ispuštati miris i okus. Uvijek spremajte namirnice poklopljene ili u zatvorenim posudama / bocama.

Opseg isporuke: sl. **1**

Postupite na prikazani način:

- ▶ Priključivanje na akumulator: sl. **2**
- ▶ Priključivanje putem proširenog trajnog ožičenja istosmjerne struje: sl. **3**
- ▶ Priključivanje na izmjenično napajanje: sl. **4**
- ▶ Uključivanje hladnjaka: sl. **5**
- ▶ Isključivanje i skladištenje hladnjaka: sl. **6**
- ▶ Pregled zaslona: sl. **7**
- ▶ Zaključavanje/otključavanje zaslona: sl. **8**
- ▶ Odabir jedinica za temperaturu: sl. **9**
- ▶ Postavljanje temperature: sl. **10**
- ▶ Uporaba kontrolnog uređaja za akumulator: sl. **11**
- ▶ Podešavanje svjetline zaslona: sl. **12**
- ▶ Uključivanje ili isključivanje odjeljaka: sl. **13**
- ▶ Uključivanje ili isključivanje ledomata: sl. **14**
- ▶ Podešavanje Bluetooth signala: sl. **15**
- ▶ Podešavanje WiFi signala: sl. **16**
- ▶ Reset na tvorničke postavke: sl. **17**
- ▶ Korištenje USB priključka za napajanje: sl. **18**

3 Jamstvo

Primjenjuje se zakonom propisano jamstveno razdoblje. Ako je proizvod neispravan, molimo obratite se trgovcu na malo ili podružnici proizvođača u vašoj državi (vidi dometic.com/dealer).

Za potrebe popravaka i obrade jamstva, pri slanju proizvoda priložite sljedeće dokumente:

- Presliku računa s datumom kupnje
- Razlog reklamacije ili opis kvara

Obratite pozornost da samostalni ili nestručni popravak može imati negativne posljedice na sigurnost i uzrokovati gubitak jamstva.

4 Odlaganje u otpad



UPOZORENJE! Opasnost da će djeca ostati zarobljena u uređaju

Prije odlaganja vašeg starog rashladnog uređaja u otpad:

- Demontirajte poklopac.
- Ostavite košare u hladnjaku tako da se djeca ne mogu lako popeti u njega.

Recikliranje ambalaže



- ▶ Odložite ambalažu u odgovarajuće kante za reciklažu otpada gdje god je to moguće.

Recikliranje proizvoda s nezamjenjivim baterijama, punjivim baterijama ili izvorima svjetla



- ▶ Ako proizvod sadrži nezamjenjive baterije, punjive baterije ili izvore svjetla, ne morate ih uklanjati prije odlaganja u otpad.
- ▶ Ako proizvod želite konačno odložiti u otpad, zatražite od svog lokalnog reciklažnog centra ili specijaliziranog trgovca pojedinosti o tomu kako to učiniti u skladu s primjenjivim propisima o odlaganju u otpad.
- ▶ Proizvod se može besplatno odložiti u otpad.



5 WiFi/Bluetooth

CFX3	
Raspon frekvencije:	WiFi: 2412 MHz – 2472 MHz/ 2422 MHz – 2462 MHz Bluetooth/BLE: 2402 MHz – 2480 MHz
Frekvencijski pojas (WiFi):	2,4 GHz
RF izlazna snaga:	WiFi: 16,62 dBm (802.11b), 16,23 dBm (802.11g), 16,45 dBm (802.11n20), 16,02 dBm (802.11n40) Bluetooth: 8,31 dBm Bluetooth LE: 6,67 dBm

Ispunjava europsku direktivu o radijskoj opremi (RED) 2014/53/EU

Ovime poduzeće Dometic izjavljuje da je radijska oprema tipa CFX3 sukladna s Direktivom 2014/53/EU. Cjeloviti tekst EU izjave o sukladnosti dostupan je na sljedećoj internetskoj adresi: dometic.com.

Bu ürünü doğru monte ettiğinizden ve ürünün daima kullanıma hazır olduğundan emin olmak için, lütfen tüm talimatları ve bu ürün kılavuzunda verilen kılavuzları ve uyarıları dikkatlice okuyunuz. Bu talimatlar bu üründe KALMALDIR.

Bu ürünü kullandığınızda tüm talimatları, kılavuzları ve uyarıları dikkatlice okuduğunuzu ve anladığınızı ve hükümlere ve koşullara bu sözleşmede yer alıyormuş gibi uyacağınızı onay verirsiniz. Bu ürünü sadece amacına ve uygulamaya uygun ve talimatlara, kılavuzlara ve uyarılara uygun bu ürün kılavuzu ile geçerli yasalara ve yönetmeliklere uygun olarak kullanacağınızı kabul ediyorsunuz. Talimatların ve uyarıların burada verildiği gibi okunmaması veya bunlara uyulmaması sonucu kendiniz ve diğer insanlar yaralanabilir veya ürününüz veya yakınında bulunan diğer eşyalar hasar görebilir. Talimatlar, kılavuzlar ve uyarılar da dahil, bu ürün kılavuzu ve buna ait olan dokümanlarda değişiklikler ve güncellemeler yapılabilir. Güncel ürün bilgileri için, lütfen bakınız documents.dometic.com.



Ayrıntılı işletme kılavuzunun çevrimiçi bulunduğu yer

[documents.dometic.com/
?object_id=71785](http://documents.dometic.com/?object_id=71785)

1 Güvenlik uyarıları



TEHLİKE! Bu uyarılara uyulmaması can kaybı veya ağır yaralanmaya sebep olur.

Elektrik çarpması tehlikesi

- Teknelerde: Cihaz ana şebekeden güç alıyorsa, güç kaynağında kaçak akım rölesi (RCD), kaçak akım devre kesici (RCCB) veya bir toprak arıza devre kesici (GFCI) bulunduğundan emin olun. Montaj, özellikle potansiyel olarak nemli alanlarda, geçerli tüm kurulum yönetmeliklerine uygun olmalıdır.
- Açıktaki kablolarla çıplak elle dokunmayın. Bu durum özellikle cihazın alternatif akım şebekesinde çalıştırılması halinde geçerlidir.
- Cihazı çalıştırmadan önce besleme hattı ile fişinin kuru olduğundan emin olun.



UYARI! Bu uyarılara uyulmaması can kaybı veya ağır yaralanmaya sebep olabilir.

Elektrik çarpması tehlikesi

- Soğutma cihazında gözle görülebilir hasarlar varsa, cihaz çalıştırılmamalıdır.
- Soğutma cihazının güç kablosu hasar görmüşse, güvenlik tehlikesini önlemek için üreticiden veya servis personelinden temin edilebilecek uygun bir güç kablosu veya düzeneği ile değiştirilmesi gerekir.
- Soğutma cihazı sadece nitelikli personel tarafından onarılmalıdır. Doğru yapılmayan onarımlar mühim tehlikelere sebep olabilir.
- Cihazı, özellikle cihazın topraklanması gerektiğinde düzgün bağlantı sağlayan prizlere takın.

Yangın tehlikesi

- Cihazı yerleştirilirken besleme kablosunun sıkışmamasına veya hasar görmemesine dikkat edilmelidir.
- Çoklu taşınabilen soket çıkışları veya taşınabilen güç kaynaklarını cihazın arkasına takmayın.

- Cihaz gövdesi veya montaj yapılarındaki havalandırma deliklerinin önlerinde engel bulunmamalıdır.
- Üretici tarafından önerilmedikçe, buz çözme sürecini hızlandırmak için herhangi bir mekanik nesne veya başka araçlar kullanmayın.
- Soğutucu devresini açmayın veya zarar vermeyin.
- Üretici tarafından önerilmedikçe buzdolabının içinde bu amaç için elektrikli cihazlar kullanmayın.

Sağlık için tehlike

- Bu cihaz 8 yaşından itibaren çocuklar le fiziksel, duymusal ve zihinsel engelli ve deneyimleri ile bilgileri olmayan kişiler tarafından sadece denetim altında veya cihazın güvenli olarak kullanılması ve oluşabilecek tehlikeleri anlamaları durumunda kullanılabilir.
- 3 ile 8 yaşları arasındaki çocukların soğutma cihazlarını doldurmalarına ve boşaltmalarına izin verilir.
- Bu cihazla oynamadıklarından emin olmak için, çocuklar daima gözetlenmelidir.
- Temizliği ve kullanıcı bakımı gözetimsiz olarak çocuklar tarafından yapılmamalıdır.

Patlama tehlikesi

- Soğutma cihazında içinde tutuşabilen itici gaz sprey kutuları gibi patlayıcı maddeler bırakmayın.



DİKKAT! Bu ikazlara uyulmaması hafif veya orta derecede yaralanmaya sebep olabilir.

Elektrik çarpması tehlikesi

- Soğutma cihazını çalıştırmadan önce güç kaynağı hattı ile fişinin kuru olduğundan emin olun.
- Her temizlik ve bakım sonrası soğutma cihazını
 - Her temizlik ve bakımdan önce
 - Her kullanımdan sonra

Sağlık için tehlike

Yiyeceklerin kirlenmesini önlemek için aşağıdaki talimatlara uyun:

- Cihazın soğutma kapasitesinin soğutmak istediğiniz yiyeceği saklamaya uygun olup olmadığını kontrol edin.
- Yiyecekler sadece orijinal ambalajları veya uygun kaplar içinde saklanmalıdır.
- Soğutma cihazının kapağının uzun bir süre açık kalması cihazın bölümlerindeki sıcaklığın önemli ölçüde yükselmesine neden olabilir.
- Yiyecek maddeleri ve erişilebilen drenaj sistemlerine temas edebilecek yüzeyleri düzenli olarak temizleyin.
- Cihaz uzun bir süre boş kalacaksa:
 - Cihazı kapatın.
 - Cihazın buzlarını çözün.
 - Cihazı temizleyin ve kurutun.
 - Cihazın içinde küf oluşmaması için kapağı açık bırakın.



İKAZ! Hasar tehlikesi

- Veri plakası üzerinde verilen voltaj değerinin enerji kaynağının değeri ile aynı olmasına dikkat edin.
- Soğutma cihazını sadece aşağıda belirtildiği gibi bağlayın:
 - DC bağlantı kablosu ile araçtaki bir DC güç kaynağına
 - Veya AC bağlantı kablosu ile araçtaki bir AC güç kaynağına
- Fişi prizden çıkartmak için asla kabloyu kullanmayın.
- Soğutma cihazı bir DC prize bağlıysa, hızlı şarj cihazını bağlamadan önce soğutma cihazının ve diğer güç tüketen cihazların akü bağlantısını kesin.
- Soğutma cihazı bir DC prize bağlıysa, motoru kapattığınızda, soğutma cihazının bağlantısını ayırın veya kapatın. Aksi halde akü boşalabilir.
- Soğutma cihazı yakıcı veya solvent içeren maddeleri taşımak için uygun değildir.
- Soğutma cihazının yalıtımı tutuşabilen siklopentan içerir ve özel atık bertaraf prosedürleri gerektirir. Kullanım ömrünü tamamlayan soğutma cihazı uygun bir geri dönüşüm merkezine verilmelidir.
- Soğutma cihazını açık ateş veya diğer ısı kaynaklarının (ısıtıcılar, doğrudan güneş ışını, gaz fırını vb.) yakınında çalıştırmayın.
- **Aşırı ısınma tehlikesi!**
Soğutma cihazının her tarafında her zaman için en az 50 mm havalandırma alanı olduğundan emin olun. Havalandırma alanında soğutma bileşenlerine hava akışını engelleyebilecek nesnelere bulunmadığından emin olun.
Soğutma cihazını kapalı bölmelerde, hava akışının olmadığı veya çok az olduğu alanlarda kullanmayın veya saklamayın.
- İç kaba buz veya sıvı doldurmayın.
- Soğutma cihazını asla suya batırmayın.
- Soğutma cihazı ile kabloları ısıya ve neme karşı koruyunuz.
- Bu cihaz yağmur altında bırakılmamalıdır.

2 Amacına Uygun Kullanım

Soğutma cihazı, yiyecekleri soğutmak için uygundur. Soğutma cihazı, bir aracın veya teknenin yerleşik DC güç kaynağından, DC yardımcı aküden veya AC güç kaynağından çalıştırılmak üzere tasarlanmıştır.

Soğutma cihazı kamp kullanımına uygundur.

Soğutma cihazı evde ve aşağıdaki benzer uygulamalarda kullanılmak üzere tasarlanmıştır

- Mağaza, ofis ve diğer çalışma ortamlarındaki personel mutfak alanları
- Çiftlik evleri
- Oteller, moteller ve diğer konut tipi ortamlarda
- Oda kahvaltısı tipi konaklama birimleri
- Catering ve benzeri perakende dışı uygulamalar

Bu ürün sadece amacına uygun ve bu talimata göre kullanılmalıdır.

Bu kılavuzda ürünün doğru olarak monte edilmesi ve/veya kullanılması için gerekli bilgiler verilmektedir. Doğru yapılmayan montaj veya bakım performansının yetersiz olmasına ve olası bozukluklara neden olabilir.

Üretici, aşağıdaki durumların neden olduğu yaralanmalardan veya ürün hasarlarından sorumlu değildir:

- Yanlış montaj veya bağlantı ve aşırı voltaj
- Yanlış bakım veya üretici tarafından sağlanan orijinal yedek parçalardan başka yedek parçalar kullanılması
- Üreticisinden açıkça izin almadan cihazda değişiklikler yapılması
- Bu kılavuzda tanımlananların dışında bir amaçlar için kullanıldığında

Dometic ürünün görünümünde ve ürün özelliklerinde değişiklik yapma hakkını saklı tutar.

Kullanım

2.1 Enerji tasarrufu

- Doğrudan güneş ışığına maruz kalmayacağı, iyi havalandırılan bir yer seçin.
- Sıcak yiyecekleri soğutmak için cihaza koymadan önce, soğumalarını bekleyin.
- Soğutma cihazını gereğinden fazla açmayın.
- Soğutma cihazının kapağını gerekenden daha uzun süre açık bırakmayın.
- Soğutucunun bir sepeti varsa: Optimum enerji tüketimi için, sepeti teslimat konumuna uygun olarak yerleştirin.
- Kapak contasının yerine tam olarak oturduğunu düzenli olarak kontrol edin.

2.2 Kullanım

Yiyecek atığı oluşmaması için dikkat edilmesi gerekenler:

- Sıcaklık dalgalanmasını mümkün olduğu kadar düşük tutun. Soğutma cihazının kapağını sadece gerektiği kadar açın. Yiyecekleri havanın halen iyi dolaşabileceği bir şekilde depolayın.
- Sıcaklığı yiyeceklerin miktarına ve tipine göre ayarlayın.
- Gıda maddeleri, koku ve tadı kolayca emebilir ve salabilir. Gıda maddelerini her zaman üstü kapalı veya kapalı kaplarda/şişelerde saklayın.

Teslimat İçeriği: şekil **1**

Gösterildiği gibi yapın:

- ▶ Aküye bağlama: şekil **2**
- ▶ Uzatılmış DC kablo bağlantısıyla bağlantı: şekil **3**
- ▶ AC güç kaynağına bağlama: şekil **4**
- ▶ Soğutucuyu açma: şekil **5**
- ▶ Soğutucuyu kapatma ve saklama: şekil **6**
- ▶ Ekranı genel bakış: şekil **7**
- ▶ Ekranı kilitleme/kilidini açma: şekil **8**
- ▶ Sıcaklık birimi seçimi: şekil **9**
- ▶ Sıcaklığın ayarlanması: şekil **10**
- ▶ Akü denetleyici kullanımı: şekil **11**
- ▶ Ekran parlaklığını ayarlama: şekil **12**
- ▶ Bölmeleri açma veya kapatma: şekil **13**
- ▶ Buz yapıcıyı açma veya kapatma: şekil **14**
- ▶ Bluetooth sinyalini ayarlama: şekil **15**
- ▶ WiFi sinyalini ayarlama: şekil **16**
- ▶ Fabrika ayarlarına sıfırlama: şekil **17**
- ▶ Güç kaynağı için USB bağlantı noktasını kullanma: şekil **18**

3 Garanti

Yasal garanti süresi geçerlidir. Ürün kusurluysa lütfen satıcınızla veya üreticinin ülkenizdeki şubesiyle iletişime geçin (bkz. dometic.com/dealer).

Onarım ve garanti işlemleri için, ürünü aşağıdaki dokümanlarla birlikte gönderin:

- Satın alma tarihini içeren faturanın bir kopyası
- Talebinizin nedeni veya hatanın açıklanması

Kendi kendine onarımın veya profesyonel olmayan onarımın güvenlikle ilgili sonuçları olabileceğini ve garantiyi geçersiz kılabileceğini unutmayın.

4 Atık İmhası



UYARI! Çocuklar için sıkışma tehlikesi

Eski soğutma cihazınızı imha etmeden önce:

- Kapağı sökün.
- Sepetleri, çocukların kolayca içine girmemesi için yerinde bırakın.

Ambalaj malzemesi geri dönüşümü



- Ambalaj malzemesini mümkünse ilgili geri dönüşüm atık sistemine kazandırın.

Şarj edilmeyen piller, bataryalar veya ışık kaynakları içeren ürünlerin geri dönüşümü



- Ürün şarj edilmeyen piller, bataryalar veya ışık kaynakları içeriyorsa, bunları imhadan önce çıkarmanıza gerek yoktur.
- Bu ürünü nihai olarak imha etmek istiyorsanız, bu işlemin geçerli imha yönetmeliklerine göre nasıl yapılacağı hakkında ayrıntılı bilgi için yerel geri dönüşüm merkezine veya uzman satıcınıza danışın.
- Ürün ücretsiz olarak imha edilebilir.



5 WiFi/Bluetooth

CFX3	
Frekans aralığı:	WiFi: 2412 MHz – 2472 MHz/ 2422 MHz – 2462 MHz Bluetooth/BLE: 2402 MHz – 2480 MHz
Frekans bandı (WiFi):	2,4 GHz
RF output power:	WiFi: 16,62 dBm (802.11b), 16,23 dBm (802.11g), 16,45 dBm (802.11n20), 16,02 dBm (802.11n40) Bluetooth: 8,31 dBm Bluetooth LE: 6,67 dBm

Avrupa Radyo Ekipmanı Direktifi (RED) 2014/53/EU standardını karşılar

Dometic, CFX3 tipi telsiz ekipmanının 2014/53/AB direktifi ile uyumlu olduğunu beyan eder. AB uygunluk beyanının tam metni şu internet adresinde mevcuttur: dometic.com.

Pozorno preberite in upoštevajte vsa navodila, smernice in opozorila iz tega priročnika, da zagotovite pravilno vgradnjo, uporabo in vzdrževanje izdelka. Ta navodila je TREBA hraniti skupaj z izdelkom.

Z uporabo izdelka potrjujete, da ste pozorno prebrali vsa navodila, smernice in opozorila ter razumete in upoštevate vsa določila ter pogoje v tem dokumentu. Strinjate se, da boste izdelek uporabljali samo za predvideni namen uporabe in v skladu z navodili, smernicami in opozorili v tem priročniku ter v skladu z vsemi veljavnimi zakoni in predpisi. Če navodil in opozoril v nadaljevanju ne preberete in ne upoštevate, lahko poškodujete sebe in druge, svoj izdelek ali povzročite materialno škodo v bližini. Pridržujemo si pravico do sprememb in posodobitev priročnika, vključno z navodili, smernicami in opozorili ter povezano dokumentacijo. Za najnovejše informacije o izdelku obiščite documents.dometic.com.



Celotna navodila za uporabo so na spletu na voljo na

documents.dometic.com/

?object_id=71785

1 Varnostni napotki



NEVARNOST! Neupoštevanje teh opozoril povzroči smrt ali hude poškodbe.

Nevarnost električnega udara

- Pri čolnih: Pri omrežnem napajanju naprave morate zagotoviti, da je napajanje zavarovano z napravo na rezidualni tok (RCD), z zaščitnim stikalom na diferenčni tok (RCCB) ali FI-stikalom (GFCI). Namestitev mora biti v skladu z vsemi veljavnimi predpisi za namestitev, predvsem v potencialno vlažnih območjih.
- Nezaščitene električne vodnike se ne dotikajte z golimi rokami. Predvsem pri delovanju na omrežju na izmenični tok.
- Pred vklopom naprave vedno preverite, ali sta vtič in priključni kabel suha.



OPOZORILO! Neupoštevanje teh opozoril lahko povzroči smrt ali hude poškodbe.

Nevarnost električnega udara

- Če na hladilni napravi opazite vidne znake poškodb, je ne uporabljajte.
- Če je napajalni kabel hladilne naprave poškodovan, ga je treba zamenjati s primernim napajalnim kablom ali sestavom, ki je na voljo pri proizvajalcu ali serviserju, saj je le tako mogoče preprečiti nevarnosti.
- Hladilno napravo sme popravljati samo usposobljeno osebje. Nepravilna popravila lahko povzročijo velika tveganja.
- Napravo priključite v vtičnice, ki zagotavljajo ustrezno zaščito, predvsem ko mora biti naprava ozemljena.

Nevarnost požara

- Pri nameščanju naprave bodite pozorni, da napajalnega kabla ne boste zagostili ali poškodovali.
- Za napravo ne sme biti več prenosnih vtičnic ali prenosnih virov napajanja.
- Prezračevalnih odprtih na ohišju naprave ali v vgradnih konstrukcijah ne smejo zakrivati ovire.

- Ne uporabljajte mehanskih predmetov ali drugih sredstev za pospeševanje odtajanja, razen če jih priporoča proizvajalec.
- Krogotoka hladilnega sredstva ne smete odpirati ali poškodovati.
- Znotraj hladilne naprave ne uporabljajte električnih naprav, razen če te električne naprave priporoča proizvajalec.

Nevarnost za zdravje

- To napravo smejo uporabljati otroci, ki so starejši od 8 let, in osebe z zmanjšanimi fizičnimi, zaznavnimi ali duševnimi sposobnostmi ali s pomanjkljivimi izkušnjami in znanjem, če so nadzorovani ali so prejeli navodila glede varne uporabe naprave in razumejo s tem povezana tveganja.
- Otroci, ki so stari od 3 do 8 let, smejo hladilne naprave polniti in prazniti.
- Otroke je treba nadzorovati in tako zagotoviti, da se z napravo ne bodo igrali.
- Čiščenja in uporabniškega vzdrževanja ne smejo izvajati otroci brez nadzora.

Nevarnost eksplozije

- V hladilni napravi ne hranite eksplozivnih snovi, kot so razpršilniki z vnetljivim potisnim plinom.



POZOR! Neupoštevanje teh svaril lahko povzroči lažje ali srednje poškodbe.

Nevarnost električnega udara

- Pred vklopom hladilne naprave vedno preverite, ali sta vtič in priključni kabel suha.
- Hladilno napravo odklopite iz napajanja
 - pred vsakim čiščenjem in vzdrževanjem,
 - po vsaki uporabi.

Nevarnost za zdravje

Da bi preprečili kontaminacijo živil, upoštevajte naslednje napotke:

- Preverite, ali hladilna moč naprave zadostuje zahtevam glede shranjevanja posameznih živil, ki jih želite hraniti na hladnem.
- Živila je dovoljeno shranjevati samo v originalni embalaži oziroma v ustreznih posodah.
- Če so vrata dlje časa odprta, lahko zaradi tega temperatura v notranjosti hladilne naprave zelo naraste.
- Redno čistite površine, ki lahko pridejo v stik z živili, in dostopne odtočne sisteme.
- Če bo naprava dlje časa prazna:
 - Izklopite napravo.
 - Odtalite napravo.
 - Očistite in posušite napravo.
 - Pustite vrata odprta in tako preprečite, da v hladilni napravi ne bi nastajala plesen.



OBVESTILO! Nevarnost poškodb

- Preverite, ali se podatki o napetosti na tipski ploščici ujemajo z vrednostmi, ki veljajo za dovajanje energije v aparat.

- Hladilno napravo priključite samo na naslednji način:
 - S priključnim kablom na enosmerni tok na napajanje na enosmerni tok v vozilu
 - S priključnim kablom na izmenični tok na napajanje na izmenični tok v vozilu
- Vtiča iz vtičnice nikoli ne vlecite tako, da držite za kabel.
- Če je hladilna naprava priključena na vtičnico na enosmerni tok, odklopite hladilno napravo in druge porabnike električne energije iz akumulatorja, preden priključite napravo za hitro polnjenje.
- Če je hladilna naprava priključena na vtičnico na enosmerni tok, hladilno napravo odklopite ali jo izklopite, ko izklopite motor. Sicer se bo baterija morda izpraznila.
- Hladilna naprava ni primerna za transport jedkih snovi ali snovi, ki vsebujejo topila.
- Izolacija hladilne naprave vsebuje vnetljiv ciklopentan, zato je za odstranjevanje treba upoštevati posebne postopke. Hladilno napravo po koncu življenjske dobe predajte ustreznemu zbirnemu centru.
- Hladilne naprave ne odlagajte v bližino odprtega ognja ali drugih toplotnih virov (grelci, plinske peči itd.).
- **Nevarnost pregrevanja!**
Vedno zagotovite, da je na vseh straneh hladilne naprave na voljo vsaj 50 mm za prezračevanje. V prezračevalnem območju ne smejo biti predmeti, ki bi lahko ovirali zračni tok do hladilnih sestavnih delov.
Hladilne naprave ne uporabljajte ali ne hranite v zaprtih predelkih brez zračnega toka ali z minimalnim zračnim tokom.
- V notranjo posodo ne nalivajte tekočin in v njej ne shranjujte ledu.
- Hladilne naprave ne namakajte v vodo.
- Hladilno napravo in kable zaščitite pred vročino in vlago.
- Naprava ne sme biti izpostavljena dežju.

2 Predvidena uporaba

Hladilna naprava je primerna za hlajenje hrane. Hladilna naprava je zasnovana za priključitev na napajanje na enosmerni tok na vozilu ali čolnu, na pomožni akumulator na enosmerni tok ali na napajanje na izmenični tok.

Hladilna naprava je primerna za kampiranje.

Hladilna naprava je predvidena za uporabo v gospodinjstvu in za podobne namene, kot na primer

- v kuhinjah za zaposlene v prodajalnah, pisarnah in drugih poslovnih okoljih,
- na kmetijah,
- za goste v hotelih, motelih in drugih oblikah nastanitve,
- penzione,
- gostinske storitve in druge podobne netržne uporabe.

Ta izdelek je primeren samo za predvideni namen in uporabo v skladu s temi navodili.

V tem priročniku so navedene informacije, ki jih je treba upoštevati za pravilno vgradnjo in/ali delovanje izdelka. Aparat zaradi slabe vgradnje in/ali nepravilne uporabe oziroma vzdrževanja ne bo dobro deloval in se lahko pokvari.

Proizvajalec ne sprejema nobene odgovornosti za telesne poškodbe ali poškodbe izdelka, do katerih pride zaradi:

- Napačne vgradnje ali priklopa oziroma neustrezne napetosti;
- Neustreznih vzdrževalnih del ali uporabe neoriginalnih nadomestnih delov, ki jih ni dobavil proizvajalec;

- Sprememb izdelka brez izrecnega dovoljenja proizvajalca;
- Uporabe za namene, ki niso opisani v navodilih.

Družba Dometic si pridržuje pravico do spremembe videza in specifikacij izdelka.

Uporaba

2.1 Varčevanje z energijo

- Izberite dobro prezračevano lokacijo, ki je zaščiten pred neposredno sončno svetlobo.
- Tople jedi naj se najprej ohladijo, preden jih daste v aparat in začnete hladiti.
- Hladilne naprave ne odpirajte pogosteje, kot je treba.
- Vrata naj ne bodo odprta dlje časa, kot je treba.
- Če ima hladilna naprava košarico: Da bo poraba energije optimalna, namestite košarico v položaj ob dobavi.
- Redno preverjajte, ali se tesnilo pokrova dobro prilega.

2.2 Upravljanje

Da ne bo treba hrane zavreči, upoštevajte naslednje:

- Temperatura naj čim manj niha. Hladilne torbe ne odpirajte po nepotrebnem in okrov naj ne bo dolgo odprt. Živila hranite na način, ki omogoča učinkovito kroženje zraka.
- Temperaturo nastavite glede na količino in vrsto živil.
- Živila se lahko hitro navlečejo ali oddajo vonj oz. okus. Živila vedno shranite pokrita ali v zaprtih posodah/steklenicah.

Obseg dobave: sl. **1**

Upoštevajte navodila, ki so navedena v nadaljevanju:

- ▶ Priključitev na akumulator: sl. **2**
- ▶ Priključitev na fiksni priključek za enosmerni tok: sl. **3**
- ▶ Priključitev na izmenični tok: sl. **4**
- ▶ Vkllop hladilne torbe: sl. **5**
- ▶ Izkllop in shranjevanje hladilne torbe: sl. **6**
- ▶ Pregled zaslona: sl. **7**
- ▶ Zaklepanje/odklepanje zaslona: sl. **8**
- ▶ Izbiranje enot za temperaturo: sl. **9**
- ▶ Nastavljanje temperature: sl. **10**
- ▶ Uporaba zaščite akumulatorja: sl. **11**
- ▶ Nastavljanje svetlosti zaslona: sl. **12**
- ▶ Vkllop ali izkllop komponent: sl. **13**
- ▶ Vkllop ali izkllop ledomata: sl. **14**
- ▶ Nastavljanje signala Bluetooth: sl. **15**
- ▶ Nastavljanje signala WiFi: sl. **16**
- ▶ Ponastavitev na tovarniške nastavitve: sl. **17**
- ▶ Uporaba USB priključka za napajanje: sl. **18**

3 Garancija

Velja zakonsko določen garancijski rok. Če je izdelek pokvarjen, se obrnite na svojega trgovca ali podružnico proizvajalca v svoji državi (glejte dometic.com/dealer).

Za obravnavanje zahtevkov popravil oz. garancijskih zahtevkov morate skupaj z izdelkom poslati naslednjo dokumentacijo:

- Kopijo računa z datumom nakupa
- Razlog za reklamacijo ali opis napake

Upoštevajte, da lahko imajo lastnoročna ali neprofesionalna popravila varnostne posledice in lahko razveljavijo garancijo.

4 Odstranjevanje



OPOZORILO! Nevarnost zagozditve otrok

Preden odstranite staro hladilno napravo:

- Razstavite pokrov.
- Košare pustite v napravi, da otroci ne bodo morali zlahka splezati v napravo.

Recikliranje embalažnega materiala



- Embalažni material odstranite v primerne zabojnike za recikliranje odpadkov, če je to mogoče.

Recikliranje izdelkov z vgrajenimi baterijami, baterijami za ponovno polnjenje ali svetlobnimi viri



- Če ima izdelek vgrajene baterije, baterije za ponovno polnjenje ali svetlobne vire, jih pred odstranjevanjem ni treba odstraniti.
- Ko boste želeli izdelek dokončno odstraniti, se o odstranjevanju v skladu z veljavnimi predpisi pozanimajte pri lokalnem centru za zbiranje odpadkov ali specializiranem prodajalcu.
- Izdelek je mogoče brezplačno odstraniti.



5 WiFi/Bluetooth

	CFX3
Frekvenčno območje:	WiFi: 2412 MHz – 2472 MHz/ 2422 MHz – 2462 MHz Bluetooth/BLE: 2402 MHz – 2480 MHz
Frekvenčno območje (WiFi):	2,4 GHz
Nazivna izhodna moč:	WiFi: 16,62 dBm (802.11b), 16,23 dBm (802.11g), 16,45 dBm (802.11n20), 16,02 dBm (802.11n40) Bluetooth: 8,31 dBm Bluetooth LE: 6,67 dBm

Izpolnjuje zahteve evropske direktive o radijski opremi (RED) 2014/53/EU

S tem podjetje Dometic potrjuje, da je radijska oprema tipa CFX3 v skladu z Direktivo 2014/53/EU. Celotno besedilo izjave EU o skladnosti je na voljo na naslednjem internetnem naslovu: dometic.com.

Citiți cu atenție și respectați toate instrucțiunile, indicațiile și avertismentele incluse în acest manual al produsului pentru a vă asigura că instalați, utilizați și întrețineți corect produsul în permanență. Aceste instrucțiuni TREBUIE păstrate împreună cu produsul.

Prin utilizarea produsului, confirmați că ați citit cu atenție toate instrucțiunile, indicațiile și avertismentele și că înțelegeți și sunteți de acord să respectați termenii și condițiile stabilite. Sunteți de acord să utilizați acest produs numai pentru scopul și aplicația prevăzute și în conformitate cu instrucțiunile, indicațiile și avertismentele prezentate în acest manual al produsului, precum și în conformitate cu toate legile și reglementările aplicabile. Nerespectarea instrucțiunilor și avertismentelor prezentate aici poate duce la vătămarea personală a utilizatorului sau a altora, la deteriorarea produsului sau a altor bunuri din apropiere. Acest manual al produsului, inclusiv instrucțiunile, indicațiile și avertismentele și documentația aferentă pot fi supuse modificărilor și actualizărilor. Pentru informații actualizate despre produs, vizitați documents.dometic.com.



Puteți găsi manualul de operare complet online pe

documents.dometic.com/

?object_id=71785

1 Instrucțiuni de siguranță



PERICOL! Nerespectarea acestor avertismente conduce la moarte sau vătămări grave.

Pericol de electrocutare

- Pe bărci: În cazul în care aparatul este alimentat de la rețeaua de alimentare, asigurați-vă că alimentarea cu curent are un dispozitiv de curent rezidual (RCD), întrerupător de curent rezidual (RCCB) sau un întrerupător pentru lipsa circuitului de împământare (GFCI). Instalarea, în special în zonele potențial umede, trebuie să fie în conformitate cu toate reglementările de instalare aplicabile.
- Nu atingeți cablurile expuse cu mâinile goale. Acest lucru se aplică în special atunci când dispozitivul este utilizat de la rețeaua de curent alternativ.
- Înainte de a porni aparatul, asigurați-vă că linia de alimentare și ștecherul sunt uscate.



AVERTIZARE! Nerespectarea acestor avertismente poate conduce la moarte sau vătămări grave.

Pericol de electrocutare

- Nu folosiți aparatul de răcire dacă este deteriorat în mod vizibil.
- În cazul în care cablul de alimentare al acestui dispozitiv de răcire este deteriorat, acesta trebuie înlocuit cu un cablu de alimentare adecvat sau ansamblu disponibil la producător sau la agentul de service pentru a preveni afectarea siguranței.
- Acest aparat de răcire poate fi reparat numai de personal calificat. Reparațiile necorespunzătoare pot duce la riscuri considerabile.
- Conectați dispozitivul la prize pentru a asigura o conexiune adecvată, în special atunci când dispozitivul trebuie să fie legat la pământ.

Pericol de incendiu

- Când poziționați dispozitivul, asigurați-vă că cablul de alimentare nu este prins sau deteriorat.
- Nu dispuneți mai multe prize portabile sau surse de alimentare portabile în partea din spate a dispozitivului.
- Nu blocați cu obstacole deschiderile de aerisire de la carcasa aparatului sau de la construcțiile încorporate.
- Nu folosiți obiecte mecanice sau alte mijloace pentru a accelera procesul de dezghețare, decât dacă au fost recomandate în acest scop de producător.
- Nu deschideți și nu deteriorați circuitul de agent frigorific.
- Nu utilizați dispozitive electrice în interiorul dispozitivului de răcire decât dacă sunt recomandate de producător în acest scop.

Pericol pentru sănătate

- Acest aparat poate fi utilizat de copiii cu vârsta de peste 8 ani și de către persoane cu capacități fizice, senzoriale sau mentale reduse sau de către persoane lipsite de experiență și cunoștințe dacă acestea au fost supravegheate și instruite cu privire la utilizarea aparatului în condiții de siguranță și înțeleg riscurile pe care le implică.
- Copiilor cu vârste cuprinse între 3 și 8 ani li se permite să încarce și să descarce dispozitive de răcire.
- Copiii trebuie supravegheați pentru a nu se juca cu aparatul.
- Curățarea și întreținerea curentă de către utilizator nu sunt permise copiilor fără supraveghere.

Pericol de explozie

- Nu depozitați substanțe explozive, cum ar fi tuburile de vopsea cu un propulsor inflamabil în dispozitivul de răcire.



PRECAUȚIE! Nerespectarea acestor precauții poate conduce la vătămări minore sau moderate.

Pericol de electrocutare

- Înainte de a porni dispozitivul de răcire, asigurați-vă că linia de alimentare și mufa sunt uscate.
- Deconectați dispozitivul de răcire de la sursa de alimentare
 - înainte de fiecare curățare și întreținere
 - după fiecare utilizare

Pericol pentru sănătate

Pentru a evita contaminarea alimentelor, respectați următoarele instrucțiuni:

- Verificați dacă puterea de răcire a aparatului corespunde cerințelor alimentelor care urmează să fie răcite.
- Depozitarea alimentelor este permisă numai în ambalaje originale sau în recipiente adecvate.

- Deschiderea dispozitivului de răcire pentru perioade lungi de timp poate duce la o creștere semnificativă a temperaturii în compartimentele aparatului.
- Curățați periodic suprafețele care pot intra în contact cu produsele alimentare și sistemele de drenaj accesibile.
- Dacă aparatul este lăsat gol pentru perioade lungi:
 - Opriți aparatul.
 - Dezghețați aparatul.
 - Curățați și uscați aparatul.
 - Lăsați capacul deschis pentru a preveni formarea mucegaiului în aparat.



ATENȚIE! Pericol de defectare

- Verificați dacă specificația de tensiune de pe eticheta de tip corespunde cu cea a sursei de alimentare.
- Conectați dispozitivul de răcire numai după cum urmează:
 - Cu cablul de conexiune c.c. la o sursă de alimentare c.c. din vehicul
 - Sau cu cablul de conexiune c.a. la o sursă de alimentare c.a.
- Nu scoateți niciodată ștecherul din priză ținând de cablu.
- Dacă aparatul de răcire este conectat la o priză de curent continuu, deconectați dispozitivul de răcire și alte dispozitive consumatoare de energie electrică de la baterie înainte de a conecta un dispozitiv de încărcare rapidă.
- Dacă aparatul de răcire este conectat la o priză de curent continuu, deconectați dispozitivul de răcire sau opriți-l când opriți motorul. În caz contrar, poate fi descărcată.
- Dispozitivul de răcire nu este potrivit pentru utilizarea cu materiale caustice sau a materialelor care conțin solvenți.
- Izolarea dispozitivului de răcire conține ciclopentan inflamabil și necesită proceduri speciale de eliminare. Duceți dispozitivul de răcire la sfârșitul ciclului său de viață la un centru de reciclare adecvat.
- Nu poziționați dispozitivul de răcire lângă flăcări libere sau alte surse de căldură (încălzitoare, lumina directă a soarelui, cuptoare cu gaz etc.).
- **Pericol de supraîncălzire!**
Asigurați-vă că orificiul de ventilație prezintă în orice moment un diametru minim de 50 mm pe toate laturile dispozitivului de răcire. Zona de ventilație nu trebuie să fie obstrucționată de obiecte care pot împiedica fluxul de aer către componentele de răcire.
Nu utilizați și nu depozitați dispozitivul de răcire în compartimente închise sau în zone fără sau cu un flux de aer minim.
- Nu umpleți recipientul interior cu gheață sau lichide.
- Nu scufundați niciodată dispozitivul de răcire în apă.
- Protejați dispozitivul de răcire și cablurile împotriva căldurii și umezelii.
- Dispozitivul nu trebuie expus la ploaie.

2 Domeniul de utilizare

Dispozitivul de răcire este potrivit pentru răcirea alimentelor. Dispozitivul de răcire este proiectat pentru a fi operat de la o sursă de alimentare cu c.c. integrată a unui vehicul sau unei ambarcațiuni, de la o baterie auxiliară cu c.c. sau de la o sursă de alimentare cu c.a.

Dispozitivul de răcire este potrivit și pentru utilizarea în camping.

Dispozitivul de răcire este destinat utilizării în aplicații de uz casnic și similare, cum ar fi

- Spații de bucătărie pentru personal în magazine, birouri și alte medii de lucru
- Case de la fermă
- Clienții din hoteluri, moteluri și alte medii de tip rezidențial
- Spații de cazare economice
- Catering și domenii similare fără vânzare cu amănuntul

Acest produs este potrivit numai pentru scopul și utilizarea prevăzute în conformitate cu aceste instrucțiuni.

Acest manual oferă informații necesare pentru instalarea și/sau utilizarea corectă a produsului. Instalarea defectuoasă și/sau utilizarea sau întreținerea necorespunzătoare vor avea ca rezultat performanțe nesatisfăcătoare și o posibilă defectare.

Producătorul nu își asumă nicio răspundere pentru orice vătămare sau deteriorare a produsului rezultate din:

- Asamblarea sau conectarea incorectă, inclusiv supratensiunea
- Întreținerea sau utilizarea incorectă a pieselor de schimb, altele decât piesele de schimb originale furnizate de producător
- Modificări aduse produsului fără aprobarea explicită din partea producătorului
- Utilizarea în alte scopuri decât cele descrise în manual

Dometic își rezervă dreptul de a modifica aspectul și specificațiile produsului.

3 Utilizarea

3.1 Economisirea energiei

- Alegeți un loc bine ventilat care este protejat de lumina directă a soarelui.
- Lăsați alimentele calde să se răcească, înainte de a le pune în dispozitiv pentru a le păstra la rece.
- Nu deschideți dispozitivul de răcire mai des decât este necesar.
- Nu lăsați dispozitivul de răcire deschis mai mult decât este necesar.
- În cazul în care dispozitivul de răcire are coș: Pentru un consum optim de energie, poziționați coșul în funcție de poziția la livrare.
- În mod regulat, asigurați-vă că garnitura capacului se potrivește corect.

3.2 Modalitatea de operare

Pentru a evita risipa de alimente, rețineți următoarele:

- Mențineți fluctuația temperaturii cât mai scăzută posibil. Deschideți aparatul frigorific doar atunci când trebuie și pentru cât timp este necesar. Păstrați produsele alimentare în așa fel încât aerul să poată circula bine.
- Reglați temperatura în conformitate cu cantitatea și tipul produselor alimentare.
- Alimentele pot absorbi sau elibera cu ușurință mirosul sau gustul. Depozitați întotdeauna alimentele acoperite sau în recipiente/caserole închise.

Setul de livrare: fig. 1

Procedați așa cum este indicat:

- ▶ Conectarea la o baterie: fig. 2
- ▶ Conectarea prin cabluri de c.c. extinse : fig. 3
- ▶ Conectarea la o sursă de alimentare cu c.a.: fig. 4
- ▶ Pornirea aparatului de răcire: fig. 5
- ▶ Oprirea și depozitarea unității de răcire: fig. 6
- ▶ Prezentare generală a ecranului: fig. 7
- ▶ Blocarea/deblocarea afișajului: fig. 8
- ▶ Selectarea unităților de temperatură: fig. 9
- ▶ Setarea temperaturii: fig. 10
- ▶ Utilizarea monitorului de baterii: fig. 11
- ▶ Setarea luminozității afișajului: fig. 12
- ▶ Pornirea sau oprirea compartimentelor: fig. 13
- ▶ Pornirea sau oprirea aparatului de făcut gheață: fig. 14
- ▶ Configurarea semnalului Bluetooth: fig. 15
- ▶ Configurarea semnalului Wi-Fi: fig. 16
- ▶ Resetarea la setările din fabrică: fig. 17
- ▶ Utilizarea portului USB pentru sursa de alimentare: fig. 18

4 Garanție

Se aplică termenul de garanție legal. În cazul în care produsul este defect, vă rugăm să contactați sucursală distribuitorului sau producătorului din țara dvs. (consultați dometic.com/dealer) sau comerciantul dvs. cu amănuntul.

Pentru reparații și procesarea garanției, vă rugăm să includeți următoarele documente atunci când trimiteți produsul:

- O copie a facturii cu data cumpărării
- Un motiv de reclamație sau o descriere a defecțiunii.

Rețineți că repararea prin mijloace proprii sau reparațiile neprofesionale pot avea consecințe asupra securității și pot anula garanția.

5 Eliminarea



AVERTIZARE! Risc de blocare a copilului

Înainte de a arunca vechiul aparat de răcire:

- Demontați capacul.
- Lăsați coșurile la locul lor, astfel încât copiii să nu pătrundă cu ușurință înăuntru.

Reciclarea materialelor de ambalare



- ▶ Depuneți materialul de ambalare pe cât posibil în containerele corespunzătoare de reciclare.

Reciclarea produselor cu baterii care nu pot fi înlocuite, acumulatori sau surse de lumină



- ▶ În cazul în care produsul conține baterii neînlocuibile, acumulatori sau surse de lumină, nu trebuie să le îndepărtați înainte de a le elimina.
- ▶ Dacă doriți să eliminați în final produsul, adresați-vă centrului local de reciclare sau distribuitorului pentru detalii despre cum să faceți acest lucru în conformitate cu reglementările privind eliminarea aplicabile.
- ▶ Produsul poate fi eliminat gratuit.



6 Wi-Fi/Bluetooth

	CFX3
Domeniu de frecvență:	WiFi: 2412 MHz – 2472 MHz/ 2422 MHz – 2462 MHz Bluetooth/BLE: 2402 MHz – 2480 MHz
Bandă de frecvență (WiFi):	2,4 GHz
Putere de ieșire RF:	WiFi: 16,62 dBm (802.11b), 16,23 dBm (802.11g), 16,45 dBm (802.11n20), 16,02 dBm (802.11n40) Bluetooth: 8,31 dBm Bluetooth LE: 6,67 dBm

Respectă Directiva europeană privind echipamentele radio (RED) 2014/53/UE

Prin prezenta, Dometic declară că echipamentul radio de tip CFX3 este în conformitate cu Directiva 2014/53/UE. Textul integral al Declarației de conformitate UE este disponibil la următoarea adresă de internet: dometic.com.

Моля, прочетете внимателно тези инструкции и спазвайте всички указания, напътствия и предупреждения, включени в настоящото ръководство, за да сте сигурни че инсталирате, използвате и поддържате правилно този продукт. Инструкциите ТРЯБВА винаги да съпровождат продукта.

Като използвате продукта, потвърждавате, че сте прочели внимателно всички указания, напътствия и предупреждения, и че разбирате и приемате да спазвате правилата и условията, съдържащи се в тях. Съгласявате се да използвате този продукт само по предназначение и в съответствие с указанията, напътствията и предупрежденията, дадени в ръководството на продукта, както и в съответствие с всички приложими закони и разпоредби. Ако не прочетете и не спазвате инструкциите и предупрежденията, това може да доведе до наранявания за Вас или за други хора, шети по продукта или шети по други предмети в близост до него. Това ръководство за продукта, включително указанията, напътствията и предупрежденията и другата документация, подлежи на промяна и обновяване. За актуална информация за продукта, моля, посетете documents.dometic.com.



Пълното ръководство за работа ще намерите онлайн на

[documents.dometic.com/
?object_id=71785](http://documents.dometic.com/?object_id=71785)

1 Инструкции за безопасност



ОПАСНОСТ! Несъобразяването с тези предупреждения ще доведе до смърт или сериозно нараняване.

Опасност от електрически удар

- На подки: Ако устройството се захранва от електрическата мрежа, уверете се, че захранващото устройство има устройство с остатъчен ток (RCD), прекъсвач с остатъчен ток (RCCB) или прекъсвач на веригата за заземяване (GFCI). Монтажът, особено в потенциално влажни зони, трябва да бъде в съответствие с всички приложими разпоредби за инсталиране.
- Не пипайте открити кабели с голи ръце. Това се отнася особено при захранване от електрическата мрежа.
- Преди да включите уреда се уверете, че захранващият кабел и щекерът са сухи.



ПРЕДУПРЕЖДЕНИЕ! Неспазването на тези предупреждения може да доведе до смърт или сериозни наранявания.

Опасност от електрически удар

- Не пускайте уреда, ако показва видими повреди.
- Ако захранващият кабел на охлаждащото устройство е повреден, той трябва да бъде заменен с подходящ захранващ кабел или комплект, наличен от производителя или неговия сервизен агент, за да се предотврати риск за безопасността.
- Този хладилен уред може да бъде ремонтиран само от квалифициран персонал. Неправилни ремонти могат да доведат до значителни опасности.
- Свързвайте уреда към електрически контакти, които осигуряват правилно свързване, особено когато уредът трябва да бъде заземен.

Опасност от пожар

- Когато разполагате уреда, внимавайте захранващия кабел да не бъде пречупен или повреден.
- Не поставяйте разклонители или подвижни захранвания към задната част на уреда.
- Пазете вентилационните отвори на корпуса на устройството и други компоненти свободни от препятствия.
- Не използвайте механично въздействие или други начини да ускорите процеса на размразяване, освен ако такива са били препоръчани за тази цел от производителя.
- Не отваряйте или увреждайте охладителната система.
- Не използвайте електрически устройства вътре в охлаждащото устройство, освен ако не са препоръчани от производителя за тази цел.

Опасност за здравето

- Този уред може да се използва от деца над 8 годишна възраст и от лица с ограничени физически, сензорни или умствени способности или лица без опит и познания, ако те са били предварително инструктирани за безопасното използване на уреда и разбират потенциалните опасности.
- Деца на възраст от 3 до 8 години могат да зареждат и разтоварват охлаждащи устройства.
- Деца трябва да са под наблюдение, за да е сигурно, че не си играят с уреда.
- Почистването и поддръжката на уреда от използващия не трябва да се извършва от деца, които не са под наблюдение.

Опасност от експлозия

- Не съхранявайте в хладилния уред експлозивни субстанции като спрейове със запалим впръсквач газ.



ВНИМАНИЕ! Неспазването на тези предупреждения може да доведе до леки или средни наранявания.

Опасност от електрически удар

- Преди да пуснете хладилния уред се уверете, че захранващият кабел и контактът са сухи.
- Откачайте хладилния уред от контакта
 - Преди всяко почистване и поддръжка
 - След всяка употреба

Опасност за здравето

За да избегнете замърсяване на храните, спазвайте следните инструкции:

- Проверете дали охлаждащият капацитет на устройството е подходящ за съхранение на храната, която трябва да се охлади.
- Хранителните продукти трябва да се съхраняват в оригиналните опаковки или в подходящи кутии.

- Отварянето на охлаждащото устройство за дълги периоди от време може да доведе до значително повишаване на температурата в отделенията на устройството.
- Редовно почиствайте повърхностите, които могат да влязат в контакт с хранителни продукти и достъпните части от системата за източване.
- Ако продуктът се оставя празен за продължителен период:
 - Изключете продукта.
 - Размразете продукта.
 - Почистете и подсушете продукта.
 - Оставете вратата отворена, за да не се образува мухъл в уреда.



ВНИМАНИЕ! Опасност от повреда

- Проверете дали спецификацията за напрежение на табелката с данните съответства на захранващото напрежение.
- Свързването става по следния начин:
 - С постояннотоковия кабел към постояннотоковото захранване на автомобил
 - С променливотоковия кабел към електрическата мрежа
- Никога не откачайте контакта, като дърпате кабела.
- Ако охлаждащият уред е включен в постояннотоково захранване, изключете уреда други консуматори от акумулатора, преди да го зареждате с устройство за бързо зареждане.
- Ако охлаждащото устройство е свързано към изход за постоянен ток, разединете охлаждащото устройство или го изключете при изключване на двигателя. В противен случай акумулаторът може да бъде разреден.
- Охлаждащият уред не е подходящ за пренасяне на разяждащи материали, или на материали съдържащи разтворители.
- Изолацията на охлаждащия уред съдържа запалим циклопентан и трябва да се изхвърля по специална процедура. След края на живота на охлаждащия уред го предайте на подходящо предприятие за рециклиране.
- Не поставяйте охлаждащия уред в близост до открит огън или други източници на топлина (нагреватели, газови печки, директно огряване от слънцето и др.)
- **Риск от прегряване!**
Уверете се по всяко време, че има най-малко 50 mm вентилация от всички страни на охлаждащото устройство. Поддържайте вентилационната зона свободна от всякакви предмети, които биха могли да попречат на въздушния поток към охлаждащите компоненти.
Не използвайте и не съхранявайте устройството за охлаждане в затворени отделения или зони без или с минимален въздушен поток.
- Не пълнете вътрешния съд с лед или течности.
- Никога не потапяйте охлаждащия уред във вода.
- Пазете охлаждащия уред и кабелите от нагряване и влага.
- Уредът не трябва да бъде излаган на дъжд.

2 Препоръчвано използване

Охлаждащият уред е подходящ за охлаждане на хранителни продукти. Устройството за охлаждане е проектирано да се управлява от постоянен ток на борда на превозно средство или лодка, от спомагателен акумулатор на постоянен ток или от променливотоково захранване.

Охлаждащият уред е подходящ за използване на къмпинг.

Устройството за охлаждане е предназначено за използване в домашни условия и подобни приложения, като например

- Кухни за персонала в магазини, офиси и други работни помещения
- Селскостопански постройки
- За клиенти на хотели, мотели и други жилищни зони
- Пансион тип „легло и закуска“
- Кетъринг и подобни нетърговски приложения

Този продукт е подходящ само за предвидената цел и приложение съгласно настоящите инструкции.

Това ръководство предоставя информация, необходима за правилната инсталация и/или експлоатация на продукта. Лошо инсталиране и/или неправилна употреба и поддръжка ще доведат до незадоволителна работа и евентуално до повреди.

Производителят не носи отговорност за наранявания и повреди по продукта, причинени от:

- Неправилен монтаж и свързване, включително прекалено високо напрежение
- Неправилна поддръжка или използване на резервни части, различни от оригиналните, предоставяни от производителя
- Изменения на продукта без изрично разрешение от производителя
- Използване за цели, различни от описаните в това ръководство

Dometic си запазва правото да променя външния вид и спецификациите на продукта.

3 Работа

3.1 Икономия на енергия

- Изберете добре проветрено място, защитено от директна слънчева светлина.
- Оставете топла храна да изстине преди да я оставите в охлаждащия уред.
- Не отваряйте охлаждащия уред когато не е необходимо.
- Не оставяйте охлаждащия уред отворен по-дълго, отколкото е необходимо.
- Ако охлаждащият уред има кошница: За оптимална консумация на енергия поставете кошницата както е била при доставката.
- Редовно проверявайте дали упътнението на капака пасва правилно.

3.2 Управление

За да избегнете развалянето на хранителни продукти, отбележете следното:

- Избягвайте колкото е възможно колебания в температурата. Отваряйте охлаждащия уред само когато и за колкото време е необходимо. Подреждайте хранителните продукти така, че въздухът да циркулира свободно.
- Настройте температурата спрямо вида и количеството на хранителните продукти.
- Хранителните продукти могат да поемат или да изпускат миризма или вкус. Винаги съхранявайте хранителните продукти покрити или в затворени съдове/бутилки.

Обхват на доставката: фиг. **1**

Действайте както следва:

- Свързване към батерия: фиг. **2**
- Свързване чрез кабел към постояннотоково захранване: фиг. **3**
- Свързване към променливотоково захранване: фиг. **4**
- Включване на хладилната чанта: фиг. **5**
- Изключване и съхранение на хладилната чанта: фиг. **6**
- Преглед на дисплея: фиг. **7**
- Заклучване/отключване на дисплея: фиг. **8**
- Избор на единицата за температура: фиг. **9**
- Настройка на температурата: фиг. **10**
- Използване на защитата за акумулатора: фиг. **11**
- Настройка на яркостта на дисплея: фиг. **12**
- Включване и изключване на отделенията: фиг. **13**
- Включване и изключване на ледогенератора: фиг. **14**
- Настройка на Bluetooth сигнала: фиг. **15**
- Настройка на WiFi сигнала: фиг. **16**
- Връщане към фабричните настройки: фиг. **17**
- Използване на USB порта за захранване: фиг. **18**

4 Гаранция

Ваши гаранционният срок, определен от закона. Ако продуктът е дефектен, моля свържете се с търговеца или с филиала на производителя във Вашата страна (виж dometic.com/dealer).

За обработката на гаранцията и ремонта, моля приложете следните документи, когато изпращате продукта:

- Копие от фактурата с дата на покупката
- Причина за претенцията или описание на дефекта

Отбележете, че саморъчен или непрофесионален ремонт може има последствия за безопасността и да анулира гаранцията.

5 Изхвърляне



ПРЕДУПРЕЖДЕНИЕ! Риск от заклеждане на дете

Преди да изхвърлите Вашата стара хладилна чанта:

- Разглобете капака.
- Оставете кошниците вътре, така че децата да не могат да се напъкат вътре.

Рециклиране на опаковъчните материали



- По възможност предайте опаковката за рециклиране.

Продукти за рециклиране с незаменяеми батерии, презареждаеми батерии или източници на светлина



- ▶ Ако продуктът съдържа незаменяеми батерии, презареждаеми батерии или източници на светлина, не е необходимо да ги отстранявате, преди да изхвърлите продукта.
- ▶ Ако искате окончателно да изхвърлите продукта, попитайте местния център за рециклиране или специализиран дилър за подробности как това да се извърши в съответствие с валидните предписания.



- ▶ Продуктът може да бъде изхвърлен безплатно.

6 WiFi/Bluetooth

	CFX3
Честотен обхват:	WiFi: 2412 MHz – 2472 MHz/ 2422 MHz – 2462 MHz Bluetooth/BLE: 2402 MHz – 2480 MHz
Честотна лента (WiFi):	2,4 GHz
Радочестотна изходна мощност:	WiFi: 16,62 dBm (802.11b), 16,23 dBm (802.11g), 16,45 dBm (802.11n20), 16,02 dBm (802.11n40) Bluetooth: 8,31 dBm Bluetooth/LE: 6,67 dBm

Удовлетворява Директива 2014/53/EU за радио оборудване (RED)

С настоящото Dometic декларира, че радио оборудването от тип CFX3 е в съответствие с Директива 2014/53/EU. Пълният текст на Декларацията за съответствие е наличен на следния интернет адрес: dometic.com.

Lugege see juhend tähelepanelikult läbi ja järgige kõiki selles esitatud juhiseid, suuniseid ja hoiatusi, et tagada alati toote õigesti paigaldamine, kasutamine ning hooldamine. Juhend PEAB jääma selle toote juurde.

Toote kasutamisega kinnitate, et olete kõik juhised, suunised ja hoiatused tähelepanelikult läbi lugenud ning mõistate ja nõustute järgima nendes sätestatud tingimusi. Nõustute kasutama seda toodet üksnes ettenähtud eesmärgil ja otstarbel ning kooskõlas tootejuhendis sätestatud juhiste, suuniste ja hoiatustega, samuti kooskõlas kõigi kohaldatavate õigusaktide ja eeskirjadega. Siin sätestatud juhiste ja hoiatuste lugemise ja järgimise eiramine võib põhjustada vigastusi teile ja kolmandatele isikutele, kahjustada teie toodet või läheduses asuvat muud vara. Toote tootejuhendit, sh juhiseid, suuniseid ja hoiatusi ning nendega seotud dokumentatsiooni, võidakse muuta ja uuendada. Värskeima tooteabete leiate veebisaidilt documents.dometic.com.



Täieliku kasutusjuhendi leiate veebiaadressilt

documents.dometic.com/

?object_id=71785

1 Ohutusjuhised



OHT! Nende hoiatuste mittejärgimine põhjustab raskeid vigastusi või surma.

Elektrilöögi oht

- Veesõidukites: Kui kasutate seadet avaliku võrgu toitel, tagage, et toiteühendusel oleks jääkvooluseade (RCD), jääkvoolu kaitselüliti (RCCB) või maandusrikke kaitselüliti (GFCI). Eelkõige potentsiaalselt niisketes kohtades peab paigaldamisel järgima kehvitavaid paigalduseeskirju.
- Ärge puudutage katmata kaableid paljaste kätega. See kehtib eelkõige juhul, kui seadet kasutatakse avalikus vahelduvvooluvõrgus.
- Enne seadme käivitamist veenduge, et toitejuhe ja pistik on kuivad.



HOIATUS! Nende hoiatuste mittejärgimine võib põhjustada raskeid vigastusi või surma.

Elektrilöögi oht

- Ärge kasutage jahutusseadet, kui see on nähtavalt kahjustada saanud.
- Kui jahutusseadme toitekaabel on kahjustatud, tuleb see ohu vältimiseks asendada sobiva toitekaabliga või tootja või tema hooldustehniku pakutava koostuga.
- Seda jahutusseadet tohivad parandada ainult kvalifitseeritud isikud. Valesti tehtud parandused võivad seadme kasutamise ohtlikuks muuta.
- Ühendage seade pessa, mis tagavad nõuetekohase ühenduse eelkõige juhul, kui seade vajab maandust.

Tuleoht

- Valige seadme asukoht nii, et toitejuhe ei jääks esemete vahele kinni ja ei saaks kahjustada.
- Ärge jätke seadme taha mitut teisaldatavat toitepesa või teisaldatavat toiteallikat.
- Ärge asetage takistusi seadme korpuse või paigaldise õhuavade ette.
- Ärge kasutage sulatuse kiirendamiseks mehaanilisi objekte ega muid sarnaseid vahendeid, v.a juhul, kui tootja on neid selleks otstarbeks soovitanud.

- Ärge avage ega kahjustage külmaaine torusid.
- Ärge kasutage jahutusseadme sees elektriseadmeid, v.a need, mida tootja on selleks otstarbeks soovitanud.

Terviseoht

- Lapsed alates 8. eluaastast ning piiratud füüsiliste, sensorsete või vaimsete võimetega või vajalike kogemuste ja teadmisteta isikud võivad seda seadet kasutada järelevalve all või pärast seda, kui neid on õpetatud seadet ohutult kasutama ja nad mõistavad seadme kasutamisega kaasnevaid ohte.
- 3 – 8-aastased lapsed võivad jahutusseadmesse asju panna ja neid sealt välja võtta.
- Lapsi tuleb valvata, et oleks kindel, et nad seadmega ei mängi.
- Lapsed ei tohi seadet ilma järelevalveta puhastada ega hooldada.

Plahvatusoht

- Ärge hoiustage jahutusseadmes plahvatusohtlikke esemeid, nagu süttivat kütust sisaldavad aerosoolpihustid.



ETTEVAATUST! Nende ettevaatusabinõude mittejärgimine võib põhjustada kergeid või mõõdukaid vigastusi.

Elektrilöögi oht

- Enne jahutusseadme käivitamist veenduge, et toitejuhe ja pistik on kuivad.
- Lahutage jahutusseade toiteallikast
 - Alati enne puhastamist ja hooldamist
 - Alati pärast kasutamist

Terviseoht

Toidu saastamise vältimiseks järgige alljärgnevat juhiseid.

- Kontrollige, kas seadme jahutusvõimsus sobib soovitud toidu jahutamiseks.
- Toitu võib hoida ainult originaalpakendis või sobivates anumates.
- Kui jahutusseade jäetakse pikemaks ajaks lahti, võib temperatuur seadme sektsioonis oluliselt tõusta.
- Toiduga kokku puutuvaid pindu ja ligipääsetavaid äravoolusüsteeme tuleb regulaarselt puhastada.
- Kui jätate seadme pikemaks ajaks tühjalt seisma:
 - lülitage seade välja;
 - sulatage seade;
 - puhastage ja kuivatage;
 - jätke kaas lahti, et vältida seadme sees hallituse teket.



TÄHELEPANU! Kahjustuste oht

- Kontrollige, kas tüübisildile märgitud pingenäitajad kattuvad toiteallika näitajatega.
- Järgige jahutusseadme ühendamisel järgmisi reegleid:
 - alalisvoolukaabel sõiduki alalisvoolutoite jaoks;
 - vahelduvvoolukaabel vahelduvvoolutoite jaoks.
- Ärge tõmmake pistikut välja seda kaablist sikutades.

- Kui jahutusseade on ühendatud alalisvoolupesaga, lahutage enne kiirloomiseadme ühendamist jahutusseade ja muud energiatarbijad aku küljest.
- Kui jahutusseade on ühendatud alalisvoolupesaga, lahutage jahutusseade või lülitage see välja, kui mootori välja lülitate. Vastasel juhul võib aku tühjeneda.
- Jahutusseade ei sobi söövitavate ega lahustit sisaldavate ainete transportimiseks.
- Jahutusseadme isolatsioon sisaldab tuleohutlikku tsüklopentaani ja selle kõrvaldamisel tuleb järgida erinõudeid. Viige jahutusseade pärast selle kasutusea lõppemist sobivasse kogumispunkti.
- Ärge asetage jahutusseadet lahtise leegi või muu soojusallika (radiaator, otsene päikesekiirgus, gaasiahj) lähedusse.
- **Ülekuumenemise oht!**
Jälgige, et jahutusseadme kõigil külgedel oleks alati vähemalt 50 mm õhuvähe. Ärge asetage õhuvähesse esemeid, mis võivad takistada õhu ligipääsu jahutuselementidele.
Ärge kasutage ega hoidke jahutusseadet kinnises ümbrises või kohas, kus õhuvool puudub või on väga väike.
- Ärge täitke seadme sisemust jää või vedelikega.
- Ärge kastke jahutusseadet vee alla.
- Kaitske jahutusseadet ja kaableid kuumuse ja niiskuse eest.
- Seadet ei tohi jätta vihma kätte.

2 Kasutusotstarve

Jahutusseade sobib toidu jahutamiseks. Jahutusseadet saab kasutada nii sõiduki või veesõiduki alalisvoolutoitega, välise alalisvooluakuga kui ka vahelduvvoolutoitega.

Jahutusseade sobib kasutamiseks telkimisel.

Jahutusseade on ette nähtud kasutamiseks kodumajapidamises ja sarnastes kasutuskohtades, näiteks

- kaupluste, kontorite ja muude asutuste personaliköögid;
- maakodud;
- hotellide, motellide ja muude majutusasutuste kliendiruumid;
- kodumajutusruumid;
- toitlustus ja muu sarnane kasutus, mis ei ole jaemüük.

See toode sobib kasutamiseks üksnes ettenähtud otstarbel ja käesolevas kasutusjuhendis toodud valdkonnas.

Käesolev juhend sisaldab teavet, mis on vajalik toote korrektseks paigaldamiseks ja/või kasutamiseks. Halva paigalduse ja/või valesti kasutamise või hooldamise korral halvenevad tööomadused ja võib tekkida rike.

Tootja ei võta vastutust mis tahes kahju või tootekahjustuse eest, mis on tingitud mõnest järgmisest asjaolust:

- valesti kokkupanek või ühendamine, sh liigpinge;
- valesti hooldamine või tootja poolt ette nähtud originaalvaruosadest erinevate varuosade kasutamine;
- tootel ilma tootja selge loata tehtud muudatused;
- kasutamine otstarbel, mida ei ole kasutusjuhendis kirjeldatud.

Dometic jätab endale õiguse muuta toote välimust ja tehnilisi näitajaid.

Käitamine

2.1 Energiasääst

- Valige hästi õhutatud koht, kuhu ei paista otsest päikesevalgust.
- Laske soojal toidul enne jahutusseadmesse asetamist jahtuda.
- Ärge avage jahutusseadet sagedamini kui vaja.
- Ärge avage jahutusseadet sagedamini kui vaja.
- Kui jahutusseadmel on korv: energiakulu optimeerimiseks hoidke korvi samas asendis, nagu see oli tarnimisel.
- Kontrollige regulaarselt, kas kaane tihend asetub õigesti oma kohale.

2.2 Kasutamine

Toidu raiskamise vältimiseks lähtuge järgmistest juhistest.

- Hoidke temperatuuri võimalikult ühtlasena. Avage jahutuskesti nii sageli ja nii kaua, kui vaja. Paigutage toiduained nii, et õhk saaks nende ümber liikuda.
- Reguleerige temperatuuri vastavalt toiduainete hulgale ja liigile.
- Toiduained võivad kergesti lõhnu või maitseid külge võtta või eraldada. Hoidke toiduaineid alati kaetuna või kinnistes anumates/pudelites.

Tarnekomplekt: joonis **1**

Toimige, nagu näidatud:

- ▶ Akuga ühendamine: joonis **2**
- ▶ Sisseehitatud alalisvooluühenduse pikenduse abil ühendamine: joonis **3**
- ▶ Vahelduvvoolutoitega ühendamine: joonis **4**
- ▶ Jahutusseadme sisselülitamine: joonis **5**
- ▶ Jahutusseadme väljalülitamine ja hoiustamine: joonis **6**
- ▶ Ekraani ülevaade: joonis **7**
- ▶ Ekraani lukustamine / lukust avamine: joonis **8**
- ▶ Temperatuuriühiku valimine: joonis **9**
- ▶ Temperatuuri seadistamine: joonis **10**
- ▶ Aku jälgimise kasutamine: joonis **11**
- ▶ Ekraani heleduse reguleerimine: joonis **12**
- ▶ Kambrite sisse- või väljalülitamine: joonis **13**
- ▶ Jäämasina sisse- või väljalülitamine: joonis **14**
- ▶ Bluetooth-ühenduse seadistamine: joonis **15**
- ▶ WiFi-ühenduse seadistamine: joonis **16**
- ▶ Tehaseseadistustele lähtestamine: joonis **17**
- ▶ USB-pesa toite jaoks kasutamine: joonis **18**

3 Garantii

Kehtib seadusega ettenähtud garantii. Kui toode on defektne, võtke ühendust edasimüüjaga või tootja kohaliku filiaaliga (vaadake dometic.com/dealer).

Remondi- ja garantiitööde tegemiseks lisage alljärgnevad dokumendid, kui toote meile saadate:

- Ostukuupäevaga arve koopia
- Kaebuse põhjus või vea kirjeldus

Pange tähele, et kui parandate ise või lasete mittekutselisel parandajal seda teha, võib see ohutust mõjutada ja garantii kehtetuks muuta.

4 Kõrvaldamine



HOIATUS! Laste kinnijäämise oht

Enne vana jahutusseadme jäätmekäitlusse andmist tehke järgmist.

- Võtke kaas seadme küljest ära.
- Jätke korvid seadmesse, nii et lapsed ei saaks sisse pugeda.

Pakkematerjali ringlussevõtt



- Kui võimalik, pange pakkematerjal vastavasse ringlussevõetava prügi kasti.

Integreeritud akude, tavaliste akude ja valgusallikatega toodete ringlussevõtt



- Kui toode sisaldab integreeritud akusid, tavalisi akusid või valgusallikaid, siis neid ei pea enne jäätmekäitlusse andmist eemaldama.

- Kui soovite toote utiliseerida, küsige oma kohalikust jäätmekäitlusettevõttest või -spetsialistilt üksikasjaliku, kuidas seda kehtivate jäätmekäitluseeskirjade järgi teha.



- Toote saab jäätmekäitlusse anda tasuta.

5 WiFi/Bluetooth

	CFX 3
Sagedusala:	WiFi: 2412 MHz – 2472 MHz/ 2422 MHz – 2462 MHz Bluetooth/BLE: 2402 MHz – 2480 MHz
Sagedusriba (WiFi):	2,4 GHz
Raadiosignaali väljundvõimsus:	WiFi: 16,62 dBm (802.11b), 16,23 dBm (802.11g), 16,45 dBm (802.11n20), 16,02 dBm (802.11n40) Bluetooth: 8,31 dBm Bluetooth LE: 6,67 dBm

Vastab Euroopa raadioseadmete direktiivi (RED) 2014/53/EL nõuetele

Käesolevaga deklareerib Dometic, et käesolev raadioseadme tüüp CFX3 vastab direktiivi 2014/53/EL nõuetele.

ELi vastavusdeklaratsiooni täielik tekst on kättesaadav järgmisel internetiaadressil: dometic.com.

Παρακαλούμε να διαβάσετε προσεκτικά το παρόν έγγραφο και να ακολουθήσετε όλες τις οδηγίες, τους κανονισμούς και τις προειδοποιήσεις που περιλαμβάνονται στο εγχειρίδιο αυτού του προϊόντος, έτσι ώστε να διασφαλίζεται πάντοτε η σωστή εγκατάσταση, χρήση και συντήρηση του προϊόντος. Αυτές οι οδηγίες ΠΡΕΠΕΙ πάντοτε να συνοδεύουν το προϊόν.

Με τη χρήση του προϊόντος επιβεβαιώνετε δια του παρόντος ότι έχετε διαβάσει προσεκτικά όλες τις οδηγίες, τους κανονισμούς και τις προειδοποιήσεις καθώς και ότι έχετε κατανοήσει και αποδέχεστε να τηρήσετε τους όρους και τις προϋποθέσεις που ορίζονται στο παρόν έγγραφο. Συμφωνείτε να χρησιμοποιείτε αυτό το προϊόν μόνο για τον προβλεπόμενο σκοπό και την προβλεπόμενη χρήση, πάντοτε σύμφωνα με τις οδηγίες, τους κανονισμούς και τις προειδοποιήσεις που ορίζονται στο παρόν εγχειρίδιο προϊόντος καθώς και σύμφωνα με όλους τους ισχύοντες νόμους και κανονισμούς. Σε περίπτωση μη ανάγνωσης και τήρησης των οδηγιών και των προειδοποιήσεων που ορίζονται στο παρόν έγγραφο, ενδέχεται να προκληθούν τραυματισμοί σε εσάς τον ίδιο και σε τρίτους, ζημιά στο προϊόν σας ή υλικές ζημιές σε άλλες ιδιοκτησίες στο άμεσο περιβάλλον. Αυτό το εγχειρίδιο προϊόντος, συμπεριλαμβανομένων των οδηγιών, των κανονισμών, των προειδοποιήσεων και των σχετικών εγγράφων, ενδέχεται να υποβληθεί σε τροποποιήσεις και ενημερώσεις. Για τις ενημερωμένες πληροφορίες προϊόντος, επισκεφθείτε την ηλεκτρονική διεύθυνση documents.domestic.com.



Το πλήρες εγχειρίδιο χρήσης μπορείτε να το βρείτε online στην ηλεκτρονική διεύθυνση documents.domestic.com/?object_id=71785

1 Υποδείξεις ασφαλείας



ΚΙΝΔΥΝΟΣ! Η μη τήρηση αυτών των προειδοποιήσεων έχει ως αποτέλεσμα την πρόκληση θανάτου ή σοβαρού τραυματισμού.

Κίνδυνος ηλεκτροπληξίας

- Κατά την εκκίνηση: Εάν η συσκευή τροφοδοτείται με ρεύμα από το ηλεκτρικό δίκτυο, βεβαιωθείτε οπωσδήποτε ότι η τροφοδοσία ηλεκτρικού ρεύματος προστατεύεται μέσω διάταξης προστασίας ρεύματος διαρροής (RCD). ασφαλειοδιακόπτη ρεύματος διαρροής (RCCB) ή διακόπτη κυκλώματος βλάβης γείωσης (GFCI). Η εγκατάσταση, ειδικά σε χώρους με πιθανώς αυξημένη υγρασία, πρέπει να πραγματοποιείται σύμφωνα με όλους τους σχετικούς κανονισμούς εγκατάστασης.
- Μην πιάνετε τυχόν εκτεθειμένα καλώδια με γυμνά χέρια. Αυτό ισχύει κυρίως κατά τη λειτουργία στο ηλεκτρικό δίκτυο.
- Πριν από την έναρξη λειτουργίας της συσκευής, βεβαιωθείτε ότι το καλώδιο τροφοδοσίας και το φιλ είναι στεγνά.



ΠΡΟΕΙΔΟΠΟΙΗΣΗ! Η μη τήρηση αυτών των προειδοποιήσεων ενδέχεται να έχει ως αποτέλεσμα την πρόκληση θανάτου ή σοβαρού τραυματισμού.

Κίνδυνος ηλεκτροπληξίας

- Μη θέσετε σε λειτουργία τη συσκευή ψύξης, εάν παρουσιάζει εμφανείς ζημιές.

- Εάν προκληθεί ζημιά στο καλώδιο τροφοδοσίας της συσκευής ψύξης, το καλώδιο πρέπει να αντικατασταθεί με ένα κατάλληλο καλώδιο ή συγκρότημα τροφοδοσίας που διατίθεται από τον κατασκευαστή ή το τμήμα εξυπηρέτησης πελατών του, για να αποφευχθούν τυχόν κίνδυνοι ασφαλείας.
- Η επισκευή αυτής της συσκευής ψύξης επιτρέπεται να πραγματοποιείται μόνο από εξειδικευμένο τεχνικό προσωπικό. Σε περίπτωση μη ενδεδειγμένων επισκευών ενδέχεται να προκύψουν σοβαροί κίνδυνοι.
- Συνδέστε τη συσκευή σε πρίζες που διασφαλίζουν τη σωστή σύνδεση, ειδικά εάν η συσκευή πρέπει να είναι γειωμένη.

Κίνδυνος πυρκαγιάς

- Κατά την τοποθέτηση της συσκευής, βεβαιωθείτε ότι το καλώδιο τροφοδοσίας δεν μαγκώνεται ή υφίσταται ζημιά.
- Μην τοποθετείτε φορητά πολύπριζα ή φορητές μονάδες τροφοδοσίας στην πίσω πλευρά της συσκευής.
- Διατηρήστε τα ανοίγματα εξαερισμού στο περίβλημα της συσκευής ή στο σημείο εγκατάστασης ελεύθερα από τυχόν εμπόδια.
- Μη χρησιμοποιείτε μηχανικά αντικείμενα ή άλλα μέσα, για να επιταχύνετε τη διαδικασία απόψυξης, εκτός εάν συνιστώνται από τον κατασκευαστή για τον σκοπό αυτό.
- Μην ανοίγετε ή προκαλείτε ζημιά στο κύκλωμα ψυκτικού μέσου.
- Μη χρησιμοποιείτε ηλεκτρικές συσκευές στο εσωτερικό της συσκευής ψύξης, εκτός εάν συνιστώνται από τον κατασκευαστή για τον σκοπό αυτό.

Κίνδυνος για την υγεία

- Αυτή η συσκευή μπορεί να χρησιμοποιηθεί από παιδιά ηλικίας 8 ετών και επάνω και άτομα με μειωμένες φυσικές, αισθητηριακές ή πνευματικές ικανότητες ή με έλλειψη εμπειρίας και γνώσεων, εάν επιτηρούνται ή τους έχουν δοθεί οδηγίες σχετικά με τη χρήση της συσκευής με ασφαλή τρόπο και κατανοούν τους σχετικούς κινδύνους.
- Τα παιδιά ηλικίας 3 έως 8 ετών επιτρέπεται να τοποθετούν τρόφιμα στις συσκευές ψύξης και να βγάζουν τρόφιμα από αυτές.
- Τα παιδιά πρέπει να επιτηρούνται, για να διασφαλίζεται ότι δεν παίζουν με τη συσκευή.
- Ο καθαρισμός και η συντήρηση χρήστη δεν επιτρέπεται να πραγματοποιούνται από παιδιά χωρίς επιτήρηση.

Κίνδυνος έκρηξης

- Μην αποθηκεύετε στη συσκευή ψύξης εκρηκτικές ουσίες, όπως π.χ. φιάλες σπρέι με εύφλεκτο προωθητικό αέριο.

ΠΡΟΦΥΛΑΞΗ! Η μη τήρηση αυτών των συστάσεων ενδέχεται να έχει ως αποτέλεσμα την πρόκληση ελαφρού ή μέτριου τραυματισμού.

Κίνδυνος ηλεκτροπληξίας

- Βεβαιωθείτε πριν από τη θέση σε λειτουργία ότι το καλώδιο τροφοδοσίας και το βύσμα είναι στεγνά.



- Αποσυνδέστε τη συσκευή ψύξης από την τροφοδοσία ηλεκτρικού ρεύματος
 - Πριν από κάθε καθαρισμό και συντήρηση
 - Μετά από κάθε χρήση

Κίνδυνος για την υγεία

Για να αποφευχθεί τυχόν μόλυνση των τροφίμων, τηρήστε τις παρακάτω οδηγίες:

- Ελέγξτε εάν η ψυκτική ισχύς της συσκευής είναι κατάλληλη για την αποθήκευση των τροφίμων που πρέπει να ψυχθούν.
- Τα τρόφιμα θα πρέπει να διατηρούνται μόνο στην αρχική συσκευασία τους ή σε κατάλληλα δοχεία.
- Το παρατεταμένο άνοιγμα της συσκευής ψύξης μπορεί να προκαλέσει σημαντική αύξηση της θερμοκρασίας στους χώρους της συσκευής.
- Καθαρίζετε τακτικά τις επιφάνειες που μπορεί να έρθουν σε επαφή με τρόφιμα καθώς και τα προσβάσιμα συστήματα αποχέτευσης.
- Εάν η συσκευή παραμείνει άδεια για μεγάλα χρονικά διαστήματα:
 - Απενεργοποιήστε τη συσκευή.
 - Πραγματοποιήστε απόψυξη της συσκευής.
 - Καθαρίστε και στεγνώστε τη συσκευή.
 - Αφήστε το καπάκι ανοιχτό, για να αποτρέψετε τον σχηματισμό μούχλας μέσα στη συσκευή.



ΠΡΟΣΟΧΗ! Κίνδυνος πρόκλησης ζημιάς

- Βεβαιωθείτε ότι η προδιαγραφή τάσης στην πινακίδα στοιχείων αντιστοιχεί στην υπάρχουσα τροφοδοσία ενέργειας.
- Συνδέστε τη συσκευή ψύξης μόνο ως εξής:
 - Με το καλώδιο σύνδεσης συνεχούς ρεύματος DC σε μια τροφοδοσία συνεχούς ρεύματος DC στο όχημα
 - Ή με το καλώδιο σύνδεσης εναλλασσόμενου ρεύματος AC σε μια τροφοδοσία εναλλασσόμενου ρεύματος AC
- Μην τραβάτε το φις από το καλώδιο σύνδεσης για να το αποσυνδέσετε από την πρίζα.
- Εάν η συσκευή ψύξης είναι συνδεδεμένη σε μια πρίζα συνεχούς ρεύματος DC, αποσυνδέστε τη συσκευή ψύξης και τις λοιπές συσκευές κατανάλωσης ηλεκτρικού ρεύματος από την μπαταρία πριν από τη σύνδεση ενός ταχυφορτιστή.
- Εάν η συσκευή ψύξης είναι συνδεδεμένη σε μια πρίζα DC, αποσυνδέστε τη συσκευή ή απενεργοποιήστε την, όταν σβήνετε τον κινητήρα. Διαφορετικά η μπαταρία μπορεί να αποφορτιστεί.
- Η συσκευή ψύξης δεν είναι κατάλληλη για τη μεταφορά καυστικών ουσιών ή ουσιών που περιέχουν διαλύτες.
- Η μόνωση της συσκευής ψύξης περιέχει εύφλεκτο κυκλοπεντάνιο και απαιτεί ειδικές διαδικασίες απόρριψης. Παραδώστε τη συσκευή ψύξης στο τέλος του κύκλου ζωής της σε ένα κατάλληλο κέντρο ανακύκλωσης.

- Μην τοποθετείτε τη συσκευή ψύξης κοντά σε γυμνές φλόγες ή σε άλλες πηγές θερμότητας (θερμάστρες, άμεση ηλιακή ακτινοβολία, φούρνους αερίου κ.λπ.).
- **Κίνδυνος υπερθέρμανσης!**
Πρέπει να βεβαιώνετε πάντοτε ότι υπάρχει χώρος τουλάχιστον 50 mm για τον αερισμό σε όλες τις πλευρές της συσκευής ψύξης. Διατηρήστε την περιοχή αερισμού ελεύθερη από αντικείμενα που μπορεί να εμποδίζουν τη ροή αέρα προς τα εξαρτήματα ψύξης.
Μη χρησιμοποιείτε ή αποθηκεύετε τη συσκευή ψύξης σε κλειστούς επιμέρους χώρους ή σε περιοχές με καθόλου ή ελάχιστη ροή αέρα.
- Μη γεμίζετε με υγρά ή πάγο το εσωτερικό δοχείο.
- Μη βυθίζετε ποτέ τη συσκευή ψύξης σε νερό.
- Προστατέψτε τη συσκευή ψύξης και τα καλώδια από τη θερμότητα και την υγρασία.
- Η συσκευή απαγορεύεται να εκτίθεται σε βροχή.

2 Προβλεπόμενη χρήση

Η συσκευή ψύξης είναι κατάλληλη για την ψύξη τροφίμων. Η συσκευή ψύξης έχει σχεδιαστεί για λειτουργία μέσω της τροφοδοσίας συνεχούς ρεύματος DC ενός οχήματος ή σκάφους, μέσω βοηθητικής μπαταρίας DC ή μέσω τροφοδοσίας εναλλασσόμενου ρεύματος AC.

Η συσκευή ψύξης ενδείκνυται για χρήση κάμπινγκ.

Η συσκευή ψύξης προορίζεται για οικιακή χρήση και παρόμοιες χρήσεις, όπως

- Χώροι κουζίνας προσωπικού σε καταστήματα, γραφεία και άλλα περιβάλλοντα εργασίας
- Αγροκίες
- Πελάτες σε ξενοδοχεία, μοτέλ και άλλα περιβάλλοντα οικιστικού τύπου
- Περιβάλλοντα τύπου πανσιόν
- Υπηρεσίες τροφοδοσίας για εκδηλώσεις και παρόμοιες χρήσεις μη λιανικής πώλησης

Αυτό το προϊόν είναι κατάλληλο μόνο για τον προβλεπόμενο σκοπό και την προβλεπόμενη χρήση σύμφωνα με αυτές τις οδηγίες.

Αυτό το εγχειρίδιο παρέχει πληροφορίες που είναι απαραίτητες για τη σωστή εγκατάσταση και χρήση του προϊόντος. Τυχόν μη ενδεδειγμένη εγκατάσταση, χρήση ή/και συντήρηση θα έχει ως συνέπεια την ανεπαρκή απόδοση και ενδεχομένως την πρόκληση βλάβης.

Ο κατασκευαστής δεν αποδέχεται καμία ευθύνη για τυχόν τραυματισμούς ή ζημιές στο προϊόν, που οφείλονται σε:

- Λανθασμένη συναρμολόγηση ή σύνδεση, συμπεριλ. της υπερβολικά υψηλής τάσης
- Λανθασμένη συντήρηση ή χρήση μη αυθεντικών ανταλλακτικών εξαρτημάτων, που δεν προέρχονται από τον κατασκευαστή
- Μετατροπές στο προϊόν χωρίς τη ρητή άδεια του κατασκευαστή
- Χρήση για σκοπούς διαφορετικούς από αυτούς που περιγράφονται σε αυτό το εγχειρίδιο

Η Dometic διατηρεί το δικαίωμα αλλαγής της εμφάνισης και των προδιαγραφών του προϊόντος.

Λειτουργία

2.1 Εξοικονόμηση ενέργειας

- Επιλέξτε μια καλά αεριζόμενη θέση, η οποία προστατεύεται από την άμεση ηλιακή ακτινοβολία.

- Αφήστε τα ζεστά τρόφιμα να κρυώσουν, πριν τα τοποθετήσετε στη συσκευή ψύξης για να τα ψύξετε.
- Μην ανοίγετε τη συσκευή ψύξης συχνότερα από ό,τι απαιτείται.
- Μην αφήνετε τη συσκευή ψύξης ανοιχτή περισσότερο από όσο χρειάζεται.
- Εάν η συσκευή ψύξης διαθέτει καλάθι: Για τη βέλτιστη κατανάλωση ενέργειας, τοποθετήστε το καλάθι στη θέση που είχε κατά την παράδοση της συσκευής.
- Πρέπει να βεβαιώνετε σε τακτική βάση ότι το λάστιχο στεγανοποίησης του καπακιού εφαρμόζει σωστά.

2.2 Χειρισμός

Για αποφευχθεί η σπατάλη τροφίμων, τηρήστε τα εξής:

- Αποφύγετε κατά το δυνατόν τις διακυμάνσεις της θερμοκρασίας. Ανοίξτε τη συσκευή ψύξης μόνο όσο συχνά και για όση ώρα είναι πραγματικά απαραίτητο. Αποθηκεύστε τα τρόφιμα κατά τέτοιο τρόπο, ώστε να μην εμποδίζεται η καλή κυκλοφορία του αέρα.
- Προσαρμόστε τη θερμοκρασία στην ποσότητα και στο είδος των τροφίμων.
- Τα τρόφιμα μπορούν εύκολα να απορροφήσουν ή να απελευθερώσουν οσμή ή γεύση. Τα τρόφιμα πρέπει πάντοτε να αποθηκεύονται καλυμμένα ή μέσα σε κλειστά δοχεία / φιάλες.

Περιοχόμενα συσκευασίας: σχ. **1**

Ακολουθήστε τις παρακάτω οδηγίες:

- ▶ Σύνδεση σε μπαταρία: σχ. **2**
- ▶ Σύνδεση μέσω επιμηκυνμένης απευθείας καλωδίωσης DC: σχ. **3**
- ▶ Σύνδεση σε τροφοδοσία εναλλασσόμενου ρεύματος AC: σχ. **4**
- ▶ Ενεργοποίηση του ψυγείου: σχ. **5**
- ▶ Απενεργοποίηση και αποθήκευση του ψυγείου: σχ. **6**
- ▶ Επισκόπηση οθόνης: σχ. **7**
- ▶ Κλειδωμα / ξεκλειδωμα της οθόνης: σχ. **8**
- ▶ Επιλογή των μονάδων θερμοκρασίας: σχ. **9**
- ▶ Ρύθμιση θερμοκρασίας: σχ. **10**
- ▶ Χρήση του συστήματος προστασίας της μπαταρίας: σχ. **11**
- ▶ Ρύθμιση της φωτεινότητας οθόνης: σχ. **12**
- ▶ Ενεργοποίηση ή απενεργοποίηση των επιμέρους εσωτερικών χώρων: σχ. **13**
- ▶ Ενεργοποίηση ή απενεργοποίηση της παγομηχανής: σχ. **14**
- ▶ Ρύθμιση του σήματος Bluetooth: σχ. **15**
- ▶ Ρύθμιση του σήματος WiFi: σχ. **16**
- ▶ Επαναφορά στις εργοστασιακές ρυθμίσεις: σχ. **17**
- ▶ Χρήση της θύρας USB για τροφοδοσία ηλεκτρικού ρεύματος: σχ. **18**

3 Εγγύηση

Ισχύει η νόμιμη διάρκεια εγγύησης. Εάν το προϊόν παρουσιάζει ελαττώματα, παρακαλούμε να απευθυνθείτε στο κατάστημα αγοράς ή στην αντιπροσωπεία του κατασκευαστή στη χώρα σας (βλέπε dometic.com/dealer).

Για τυχόν επισκευή ή αξίωση κάλυψης από την εγγύηση, παρακαλούμε να αποστείλετε επίσης τα παρακάτω έγγραφα μαζί με το προϊόν:

- Ένα αντίγραφο της απόδειξης αγοράς με την ημερομηνία αγοράς
- Τον λόγο για την αξίωση κάλυψης από την εγγύηση ή μια περιγραφή του σφάλματος

Λάβετε υπόψη ότι τυχόν επισκευή από εσάς τον ίδιο ή μη επαγγελματική επισκευή ενδέχεται να έχει συνέπειες ασφαλείας καθώς και να αποτελέσει αιτία ακύρωσης της εγγύησης.

4 Απόρριψη



ΠΡΟΕΙΔΟΠΟΙΗΣΗ! Κίνδυνος παγίδευσης για παιδιά

Πριν από την απόρριψη της παλαιάς σας συσκευής ψύξης:

- Αποσυναρμολογήστε το καπάκι.
- Αφήστε τα καλάθια στη θέση τους, έτσι ώστε να μην είναι δυνατόν να σκαρφαλώσει κάποιιο παιδί στο εσωτερικό της συσκευής.

Ανακύκλωση των υλικών συσκευασίας



- Εάν είναι εφικτό, απορρίψτε τα υλικά συσκευασίας στους αντίστοιχους κάδους ανακύκλωσης.

Ανακύκλωση προϊόντων με μη αντικαθιστώμενες μπαταρίες, επαναφορτιζόμενες μπαταρίες ή φωτεινές πηγές



- Εάν το προϊόν περιέχει μη αντικαθιστώμενες μπαταρίες, επαναφορτιζόμενες μπαταρίες ή φωτεινές πηγές, δεν χρειάζεται να τις αφαιρέσετε πριν από την απόρριψή του.
- Εάν επιθυμείτε την τελική απόρριψη του προϊόντος, ζητήστε από το τοπικό κέντρο ανακύκλωσης ή έναν εξειδικευμένο αντιπρόσωπο λεπτομερείς πληροφορίες για τη σχετική διαδικασία σύμφωνα με τους ισχύοντες κανονισμούς διάθεσης απορριμμάτων.



- Το προϊόν μπορεί να απορριφθεί δωρεάν.

5 WiFi/Bluetooth

	CFX3
Εύρος συχνοτήτων:	WiFi: 2412 MHz – 2472 MHz/ 2422 MHz – 2462 MHz Bluetooth/BLE: 2402 MHz – 2480 MHz
Ζώνη συχνοτήτων (WiFi):	2,4 GHz
Ισχύς εξόδου RF:	WiFi: 16,62 dBm (802.11b), 16,23 dBm (802.11g), 16,45 dBm (802.11n20), 16,02 dBm (802.11n40) Bluetooth: 8,31 dBm Bluetooth LE: 6,67 dBm

Πληροί τις απαιτήσεις της Ευρωπαϊκής Οδηγίας Ραδιοεξοπλισμού (RED) 2014/53/ΕΕ

Με το παρόν, η Dometic δηλώνει ότι ο τύπος ραδιοεξοπλισμού CFX3 συμμορφώνεται με την Οδηγία 2014/53/ΕΕ. Το πλήρες κείμενο της δήλωσης συμμόρφωσης ΕΕ είναι διαθέσιμο στην παρακάτω ηλεκτρονική διεύθυνση internet: dometic.com.

Atidžiai perskaitykite šį gaminio žinyną ir laikykitės visų jame pateiktų nurodymų, rekomendacijų ir įspėjimų, kad įrengtumėte gaminį ir visada juo naudotumėtės bei prižiūrėtumėte tinkamai. Ši instrukcija PRIVALO būti prie gaminio.

Tuo, jog naudojate gaminį, patvirtinate, kad atidžiai perskaitėte visus nurodymus, rekomendacijas ir įspėjimus ir suprantate čia pateiktas nuostatas ir sąlygas bei sutinkate jų laikytis. Sutinkate naudoti šį gaminį tik pagal numatytą paskirtį, numatytiems reikmėms ir laikydamiesi šiame gaminio žinyne pateiktų nurodymų, rekomendacijų ir įspėjimų bei visų galiojančių įstatymų ir kitų teisės aktų. Neperskaičius ir nesilaikant čia pateiktų nurodymų ir įspėjimų galite susižaloti patys ir sužaloti kitus, sugadinti gaminį arba kitą greta esantį turtą. Šis gaminio žinynas, įskaitant nurodymus, rekomendacijas ir įspėjimus, bei susiję dokumentai, gali būti keičiami ir atnaujinami. Naujausia informacija apie gaminį pateikiama adresu documents.dometic.com.



Visas naudojimo vadovas pateiktas internete adresu
[documents.dometic.com/
 ?object_id=71785](http://documents.dometic.com/?object_id=71785)

1 Saugos instrukcijos



PAVOJUS! Nesilaikant šių įspėjimų gresia mirtis arba rimtas susižalojimas.

Elektros srovės pavojus

- Laivuose: jei prietaisas maitinamas iš elektros tinklo, pasirūpinkite, kad maitinimo šaltinis turėtų liekamosios srovės prietaisą (RCD), liekamosios srovės grandinės pertraukiklį (RCD) arba apsauginę nuotėkio relę (GFCI). Montuoti, ypač potencialiai drėgnose vietose, būtina pagal visas taikomas montavimo taisykles.
- Nelieskite laidų plikomis rankomis. Tai ypač taikoma tais atvejais, kai prietaisas naudojamas prijungus prie kintamosios srovės tinklo.
- Prieš įjungdami prietaisą įsitikinkite, kad maitinimo šaltinis ir kištukas yra sausi.



ĮSPĖJIMAS! Nesilaikant šių įspėjimų gali gresiti mirtis arba rimtas susižalojimas.

Elektros srovės pavojus

- Nenaudokite šio aušinimo prietaiso, jeigu jis yra akivaizdžiai pažeistas.
- Jei pažeistas aušinimo prietaiso maitinimo kabelis, jį reikia pakeisti tinkamu maitinimo kabeliu ar mazgu, kurį galima gauti iš gamintojo ar jo techninės priežiūros atstovo, kad būtų išvengta saugos pavojaus.
- Šį aušinimo prietaisą gali remontuoti tik kvalifikuotas personalas. Netinkamai remontuojant gali kilti rimtas pavojus.
- Prietaisą prijunkite prie tinkamos jungties lizdų, ypač tada, kai jį reikia įžeminti.

Gaisro pavojus

- Statydami prietaisą įsitikinkite, kad maitinimo laidas nėra įstrigęs ar pažeistas.
- Atkreipkite dėmesį į kelis nešiojamuosius lizdus arba nešiojamuosius maitinimo šaltinius prietaiso gale.
- Pasirūpinkite, kad prietaiso korpuse arba įrenginiuose esančios ventiliacijos angos nebūtų uždengtos.

- Norėdami paspartinti atitirpinimo procesą, nenaudokite jokių mechaninių daiktų ar kitų priemonių, nebent šiam tikslui juos yra rekomendavęs gamintojas.
- Neatidarykite ir nepažeiskite šaltnešio kontūro.
- Aušinimo prietaiso viduje nenaudokite kitų elektros prietaisų, nebent šiam tikslui juos yra rekomendavęs gamintojas.

Pavojus sveikatai

- Šį prietaisą gali naudoti vaikai nuo 8 metų amžiaus ir fizinių, sensorinių arba psichikos sutrikimų turintys arba stokojantys patirties ir žinių asmenys, jeigu jie yra prižiūrimi arba instruktuojami dėl šio prietaiso saugaus naudojimo ir suvokia jo keliamus pavojus.
- Vaikai nuo 3 iki 8 metų gali įdėti ir išimti aušinimo prietaisus.
- Vaikus reikia prižiūrėti, kad jie nežaistų su prietaisu.
- Vaikams šį prietaisą valyti ir atlikti jo techninę priežiūrą be priežiūros draudžiama.

Sprogimo pavojus

- Nelaikykite sprogiųjų medžiagų, pavyzdžiui, purškiklių skardinių su degiais propelen-tais aušinimo prietaise.



PERSPĖJIMAS! Nesilaikant šių įspėjimų gali grėsti nedidelis arba vidutinis susižalojimas.

Elektros srovės pavojus

- Prieš įjungdami aušinimo prietaisą įsitikinkite, kad maitinimo linija ir kištukas yra sausi.
- Atjunkite aušinimo prietaisą nuo maitinimo
 - Prieš kiekvieną valymą ir techninę priežiūrą
 - Po kiekvieno naudojimo

Pavojus sveikatai

Kad neužterštumėte maisto, paisykite toliau pateiktų nurodymų.

- Patikrinkite, ar prietaiso šaldymo pajėgumas yra tinkamas maistui, kurį norite atvėsinti, laikyti.
- Maistą galima saugoti tik originalioje pakuotėje ar tinkamose talpyklose.
- Atidarius aušinimo prietaisą ilgesniam laikui, prietaiso skyriuose gali žymiai pakilti temperatūra.
- Reguliariai valykite paviršius, kurie gali turėti sąlytį su maistu ir pasiekiamomis drenažo sistemomis.
- Jeigu prietaisas paliekamas tuščias ilgesniam laikui:
 - Išjunkite prietaisą.
 - Atitirpinkite prietaisą.
 - Išvalykite ir nusauskite prietaisą.
 - Palikite dangtį atidarytą, kad prietaise nesiformuotų pelėsis.



PRANEŠIMAS! Žalos pavojus

- Patikrinkite, ar duomenų plokštelėje nurodyta įtampa atitinka maitinimo šaltinio įtampą.

- Aušinimo prietaisą prijunkite tik toliau nurodytu būdu:
 - Nuolatinės srovės prijungimo laidą prijunkite prie automobilio nuolatinės srovės maitinimo
 - Arba kintamosios srovės prijungimo laidą prijunkite prie kintamosios srovės maitinimo
- Atjungdami kištuką niekada netraukite už laido.
- Jei aušinimo prietaisas prijungtas prie nuolatinės srovės maitinimo lizdo, prieš prijungdami greitojo įkrovimo įrenginį, atjunkite aušinimo prietaisą ir kitus energiją vartojančius prietaisus nuo akumuliatoriaus.
- Jei aušinimo prietaisas prijungtas prie nuolatinės srovės maitinimo lizdo, išjungę variklį aušinimo prietaisą atjunkite arba išjunkite. Antraip gali išsikrauti akumuliatorius.
- Aušinimo prietaisas nėra tinkamas gabenti kaustines medžiagas ar medžiagas, kuriose yra tirpiklių.
- Aušinimo prietaiso izoliaciją sudaro degus ciklopentanas, todėl reikalinga speciali utilizavimo procedūra. Pasibaigus aušinimo prietaiso naudojimo laikui, perduokite jį atitinkamam perdirbimo centrui.
- Nestatykite aušinimo prietaiso šalia atviros liepsnos ar kitų šilumos šaltinių (šalia šildytuvų, ant tiesioginių saulės spindulių, šalia dujinių krosnių ir pan.).
- **Perkaitimo pavojus!**
Visada įsitikinkite, kad iš visų aušinimo prietaiso pusių yra mažiausiai 50 mm ventiliacijos tarpas. Ventiliacijos srityje neturi būti jokių daiktų, galinčių užstoti oro srautą į aušinimo komponentus.
Nenaudokite ar nelaikykite aušinimo prietaiso uždaruose skyriuose arba srityse, kuriuose nėra oro srauto arba jis labai mažas.
- Vidinio indo nepildykite ledu ar skysčiais.
- Niekada nemerkitė aušinimo prietaiso į vandenį.
- Saugokite aušinimo prietaisą bei laidus nuo karščio ir drėgmės.
- Prietaisas turi būti apsaugotas nuo lietaus.

2 Paskirtis

Aušinimo prietaisas tinka maistui šaldyti. Aušinimo prietaisas skirtas jungti prie transporto priemonės ar laivo nuolatinės srovės maitinimo šaltinio, nuolatinės srovės papildomo akumuliatoriaus arba kintamosios srovės maitinimo šaltinio.

Aušinimo prietaisą tinka naudoti stovyklavietėje.

Aušinimo prietaisas skirtas naudoti butyje ir panašiais tikslais, pavyzdžiui,

- parduotuvių, biurų ir kitų darbuotojų virtuvėse;
- ūkiuose;
- viešbučių, motelių ir kitų gyvenamųjų patalpų klientams;
- viešbučiuose, teikiančiuose nakvynės ir pusryčių paslaugą;
- maitinimo ir panašios ne mažmeninės prekybos paskirties patalpose.

Šis gaminį galima naudoti tik pagal numatytą paskirtį ir vadovaujantis šiomis instrukcijomis.

Šiame vadove pateikiama informacija, reikalinga tinkamam gaminio įrengimui ir (arba) naudojimui. Dėl prasto įrengimo ir (arba) netinkamo naudojimo būdo ar techninės priežiūros gaminyje gali netinkamai veikti ir sugesti.

Gamintojas neprisiims atsakomybės už patirtus sužeidimus ar žalą gaminiui, atsiradusią dėl šių priežasčių:

- Neteisingo surinkimo ar prijungimo, įskaitant perteklinę įtampą
 - Netinkamos techninės priežiūros arba jeigu buvo naudotos neoriginalios, gamintojo nepateiktos atsarginės dalys
 - Gaminio pakeitimai be aiškaus gamintojo leidimo
 - Naudojimas kitais tikslais, nei nurodyta šiame vadove
- „Dometic“ pasilieka teisę keisti gaminio išvaizdą ir specifikacijas.

Naudojimas

2.1 Energijos taupymas

- Pasirinkite gerai vėdinamą vietą, apsaugotą nuo tiesioginių saulės spindulių.
- Pirmiausia, prieš įdėdami maistą į aušinimo prietaisą, leiskite šiltam maistui atvėsti.
- Neatidarinėkite aušinimo prietaiso dažniau, nei reikia.
- Nepalikite aušinimo prietaiso atidaryto ilgiau, nei reikia.
- Jei šaldytuvas turi krepšį: Siekiant užtikrinti optimalų energijos suvartojimą, krepšį reikėtų dėti ten, kur jis buvo pristatymo metu.
- Reguliariai tikrinkite, ar dangčio sandariklis užtikrina sandarumą.

2.2 Eksploatavimas

Norėdami išvengti maisto švaistymo, atkreipkite dėmesį į šiuos dalykus:

- Užtikrinkite kuo mažesnę temperatūros svyravimą. Aušinimo prietaisą atidarykite tik tada, kai reikia, ir tik tiek, kiek reikia. Maisto produktus saugokite taip, kad oras galėtų laisvai cirkuluoti.
- Temperatūrą reguliuokite atsižvelgdami į maisto produktų kiekį ir rūšį.
- Maisto produktai gali lengvai sugerti arba skleisti kvapus ar skonį. Maisto produktus visada laikykite uždengtus arba uždarytuose induose / buteliuose.

Pristatoma komplektacija: **1** pav.

Atlikite veiksmus, kaip parodyta toliau.

- ▶ Prijungimas prie akumuliatoriaus: **2** pav.
- ▶ Prijungimas per prailgintą nuolatinės srovės išvestį: **3** pav.
- ▶ Prijungimas prie kintamosios srovės maitinimo šaltinio: **4** pav.
- ▶ Aušintuvo įjungimas: **5** pav.
- ▶ Aušintuvo išjungimas ir sandėliavimas: **6** pav.
- ▶ Ekranų apžvalga: **7** pav.
- ▶ Ekranų atrakinimas / užrakinimas: **8** pav.
- ▶ Temperatūros matavimo vienetų pasirinkimas: **9** pav.
- ▶ Temperatūros nustatymas: **10** pav.
- ▶ Akumuliatoriaus monitoriaus naudojimas: **11** pav.
- ▶ Ekranų ryškumo nustatymas: **12** pav.
- ▶ Skyrių įjungimas arba išjungimas: **13** pav.
- ▶ Ledų kubelių gaminimo įrenginio įjungimas arba išjungimas: **14** pav.
- ▶ „Bluetooth“ signalo nustatymas: **15** pav.
- ▶ „WiFi“ signalo nustatymas: **16** pav.
- ▶ Gamyklinių nuostatų nustatymas iš naujo: **17** pav.
- ▶ USB prievado naudojimas maitinimui tiekti: **18** pav.

3 Garantija

Taikomas įstatymų nustatytas garantinis laikotarpis. Jei gaminys pažeistas, kreipkitės į mažmenininką arba į gaminio atstovybę savo šalyje (žr. dometic.com/dealer).

Jei reikalingas remontas ir garantinis aptarnavimas, pristatydami gaminį pateikite šiuos dokumentus:

- Kvito kopiją su nurodyta pirkimo data
- Pretenzijos priešąstį arba gedimo aprašymą

Atkreipkite dėmesį, kad remontas savo jėgomis arba neprofesionalus remontas gali turėti pasekmių saugumui ir gali panaikinti garantiją.

4 Utilizavimas



ĮSPĖJIMAS! Vaikų įstrigimo pavojus

Prieš išmesdami seną šaldymo prietaisą, atlikite toliau nurodytus veiksmus.

- Nuimkite dangtelį.
- Palikite krepšius vietoje, kad į vidų lengvai nepatektų vaikai.

Pakavimo medžiagos perdirbimas



- ▶ Jei įmanoma, pakavimo medžiagą sudėkite į atitinkamas perdirbimo šiukšliadėžes.

Gaminių, kurių sudėtyje yra nekeičiami akumulatoriai, įkraunami akumulatoriai ir šviesos šaltiniai perdirbimas



- ▶ Jei gaminio sudėtyje yra nekeičiamų akumuliatorių, įkraunamų akumuliatorių ar šviesos šaltinių, prieš utilizuojant jų išimti nereikia.
- ▶ Jei norite utilizuoti gaminį, kreipkitės į vietinį perdirbimo centrą arba specializuotą prekybos atstovą, kuris nurodys, kaip tai padaryti pagal galiojančias atliekų šalinimo taisykles.
- ▶ Produktą galima utilizuoti nemokamai.



5 „WiFi“ / „Bluetooth“

	CFX3
Dažnių diapazonas:	„WiFi“: 2412 MHz – 2472 MHz / 2422 MHz – 2462 MHz „Bluetooth“ / BLE: 2402 MHz – 2480 MHz
Dažnio juosta („WiFi“):	2,4 GHz
RD išvesties galia:	„WiFi“: 16,62 dBm (802.11b), 16,23 dBm (802.11g), 16,45 dBm (802.11n20), 16,02 dBm (802.11n40) „Bluetooth“: 8,31 dBm „Bluetooth LE“: 6,67 dBm

Atitinka Europos radijo įrenginių direktyvą (RED) 2014/53/ES

Šiuo dokumentu „Dometic“ pareiškia, kad CFX3 rinkinio tipo radijo ryšio įranga atitinka direktyvą 2014/53/ES. Visą ES atitikties deklaracijos tekstą galima rasti šiuo interneto adresu: dometic.com.

Lūdzu, rūpīgi izlasiet šīs lietošanas rokasgrāmatas norādījumus un ievērojiet visus norādījumus, vadlīnijas un brīdinājumus, kas ietverti šajā produkta rokasgrāmatā, lai nodrošinātu, ka produkts vienmēr tiek pareizi uzstādīts, lietots un apkopots. Šie norādījumi ir JĀGLABĀ kopā ar produktu.

Lietojot šo produktu jūs apstiprināt, ka visi norādījumi, vadlīnijas un brīdinājumi ir izlasīti, saprasti, un jūs piekrītat ievērot noteikumus un nosacījumus, kas izklāstīti šajā rokasgrāmatā. Jūs piekrītat lietot šo produktu tikai tam paredzētajam nolūkam un pielietojumam, un saskaņā ar norādījumiem, vadlīnijām un brīdinājumiem, kas izklāstīti šajā produkta rokasgrāmatā, kā arī saskaņā ar piemērojamiem tiesību aktiem un noteikumiem. Neizlasot un neievērojot instrukcijas un brīdinājumus, kas izklāstīti šajā rokasgrāmatā, varat radīt savainojumus sev un citiem, nodarīt bojājumus produktam vai bojājumus citam tuvumā esošajam īpašumam. Šī produkta rokasgrāmatā, tostarp norādījumi, vadlīnijas un brīdinājumi, un saistītā dokumentācija var mainīties vai tikt atjaunota. Lai iegūtu jaunāko produkta informāciju, lūdzu, apmeklējiet vietni documents.dometic.com.



Pilna lietošanas rokasgrāmatā ir pieejama tiešsaistē vietnē documents.dometic.com/?object_id=71785

1 Drošības norādes



BĪSTAMI! Šo brīdinājumu neievērošana izraisīs nāvējošas vai smagas traumas.

Nāvējoša elektrošoka risks

- Uz laivām: Ja ierīces barošana tiek nodrošināta no elektrotīkla, pārliecinieties, ka barošanas avotam ir noplūdstrāvas aizsargierīce (RCD), noplūdstrāvas aizsargslēdzis (RCCB) vai zemslēguma ķēdes pārtraucējs (GFCI). Uzstādīšanu, it īpaši potenciāli mitrās vietās, jāveic saskaņā ar attiecīgajiem uzstādīšanas noteikumiem.
- Nepieskarieties vaļējiem vadiem ar kailām rokām. Tas jo īpaši attiecas uz ierīces darbināšanu no maiņstrāvas elektrotīkla.
- Pirms ierīces ieslēgšanas pārliecinieties, ka elektrības vads un kontaktdakša ir sausa.



BRĪDINĀJUMS! Šo brīdinājumu neievērošana var izraisīt nāvējošas vai smagas traumas.

Nāvējoša elektrošoka risks

- Nelietojiet dzesēšanas ierīci, ja tai ir redzami bojājumi.
- Ja dzesēšanas ierīces barošanas vads ir bojāts, tas jāaizstāj ar piemērotu barošanas vadu vai barošanas sistēmas komplektu, kas pieejams pie ražotāja vai tā servisa aģenta, lai izvairītos no drošības apdraudējuma.
- Šīs dzesēšanas ierīces remontu drīkst veikt tikai kvalificēts speciālists. Nepareizs remonts var izraisīt nopietnu apdraudējumu.
- Pievienojiet ierīci tikai tādām kontaktligzdām, kas nodrošina pareizu savienojumu - it īpaši, kad ierīcei nepieciešams zemējums.

Ugunsdrošības apdraudējums

- Novietojiet ierīci tā, lai elektrības vads netiktu saspīests vai bojāts.
- Nenovietojiet aiz ierīces pagarinātājus ar vairākām kontaktligzdām vai pārnēsājamus barošanas avotus.

- Nodrošiniet, lai ventilācijas atveres ierīces korpusā vai uzstādīšanas vietā nebūtu aizklātas.
- Atkausēšanas paātrināšanai neizmantojiet nekādus mehāniskus priekšmetus vai citus līdzekļus, izņemot tādus, kuru lietošanu šim nolūkam ir atļāvis ražotājs.
- Neatveriet un nebojājiet aukstumaģenta cirkulācijas sistēmu.
- Nelietojiet dzesēšanas ierīces iekšpusē elektroierīces, izņemot tādas, kuru lietošanu šādam nolūkam ir paredzējis ražotājs.

Apdraudējums veselībai

- Bērni, kas sasnieguši 8 gadu vecumu, un personas ar ierobežotām fiziskām, uztveres vai garīgām spējām vai bez pieredzes un zināšanām šo ierīci drīkst lietot tikai tad, ja šādas personas tiek uzraudzītas vai ir saņēmušas norādījumus par ierīces drošu lietošanu, un ir izpratušas iespējamos riskus.
- Bērniem vecumā no 3 līdz 8 gadiem ir atļauts piepildīt un iztukšot dzesēšanas ierīces.
- Bērni jāuzrauga, lai nepieļautu, ka tie spēlējas ar ierīci.
- Bērni drīkst tīrīt ierīci un veikt tās apkopi tikai pieaugušo uzraudzībā.

Sprādzienbīstamība

- Šajā dzesēšanas ierīcē neuzglabājiet sprādzienbīstamas vielas, piemēram, aerosolu baloniņus ar uzliesmojošām vielām.



ESIET PIESARDZĪGI! Šo brīdinājumu neievērošana var izraisīt vieglas vai vidēji smagas traumas.

Nāvējoša elektrošoka risks

- Pirms dzesēšanas ierīces ieslēgšanas pārliecinieties, ka elektrības vads un kontaktdakša ir sausa.
- Atvienojiet dzesēšanas ierīci no elektroenerģijas avota
 - pirms tīrīšanas un apkopes;
 - pēc katras lietošanas reizes;

Apdraudējums veselībai

Lai izvairītos no pārtikas piesārņojuma, ņemiet vērā tālākās norādes.

- Pārliecinieties, vai ierīces dzesēšanas jauda ir atbilstoša, lai uzglabātu pārtikas produktus, ko vēlaties atdzesēt.
- Pārtikas produktus drīkst uzglabāt tikai oriģinālajā iepakojumā vai piemērotos traukos.
- Ilgstoša dzesēšanas ierīces atvēršana var izraisīt būtisku temperatūras paaugstināšanos ierīces nodalījumos.
- Regulāri notīriet virsmas, kas var nonākt saskarē ar pārtiku, un izplūdes sistēmas, kurām var piekļūt.
- Ja ierīce ilgstoši tiek atstāta tukša:
 - izslēdziet ierīci;
 - atkausējiet ierīci;
 - iztīriet un izžāvējiet ierīci;
 - atstājiet vāku atvērtu, lai ierīcē neveidotos pelējums.



ŅEMĪET VĒRĀ! Bojājumu risks

- Pārliecinieties, ka barošanas avota spriegums atbilst uz marķējuma plāksnītes norādītajam.
- Pievienojiet dzesēšanas ierīci tikai šādi:
 - ar līdzstrāvas savienojuma vadu transportlīdzekļa līdzstrāvas barošanas avotam;
 - vai ar maiņstrāvas savienojuma vadu maiņstrāvas barošanas avotam.
- Nekādā gadījumā neatvienojiet kontaktdakšu no kontaktligzdas, velkot aiz vada.
- Ja dzesēšanas ierīce ir pievienota līdzstrāvas kontaktligzdai, pirms ātrās uzlādes ierīces pievienošanas atvienojiet dzesēšanas ierīci un citus strāvas patērētājus no akumulatora.
- Ja dzesēšanas ierīce ir pievienota līdzstrāvas kontaktligzdai, atvienojiet vai izslēdziet dzesēšanas ierīci, izslēdzot dzinēju. Pretējā gadījumā akumulators var izlādēties.
- Dzesēšanas ierīce nav piemērota kodīgu vai šķīdinātājus saturošu materiālu transportēšanai.
- Dzesēšanas ierīces izolācijas sastāvā ir uzliesmojoša viela ciklopentāns, kam ir nepieciešami īpaši utilizēšanas pasākumi. Dzesēšanas ierīces kalpošanas laika beigās nododiet to atbilstošā atkritumu pārstrādes punktā.
- Nenovietojiet dzesēšanas ierīci atklātas liesmas vai citu siltuma avotu (sildītāju, tiešu saules staru, gāzesplīšu u.c.) tuvumā.
- **Pārkaršanas risks!**
Vienmēr nodrošiniet, lai apkārt dzesēšanas ierīcei no visām pusēm būtu vismaz 50 mm brīva vieta ventilācijai. Ventilācijas zonā nedrīkst atrasties nekādi priekšmeti, kas varētu bloķēt gaisa pieplūdi dzesēšanas komponentiem. Neizmantojiet un neuzglabājiet dzesēšanas ierīci slēgtos nodalījumos vai vietās ar minimālu gaisa plūsmu vai bez jebkādas gaisa plūsmas.
- Nepiepildiet iekšējo nodalījumu ar ledu vai šķidrumiem.
- Nekādā gadījumā neiegremdējiet dzesēšanas ierīci ūdenī.
- Sargājiet dzesēšanas ierīci un vadus no karstuma un mitruma.
- Ierīce ir jāsargā no lietus.

2 Paredzētais izmantošanas mērķis

Dzesēšanas ierīce ir piemērota ēdiena atdzesēšanai. Dzesēšanas ierīci paredzēts ekspluatēt, izmantojot transportlīdzekļa vai laivas līdzstrāvas barošanas avotu, ārējo līdzstrāvas akumulatoru vai maiņstrāvas barošanas avotu.

Dzesēšanas ierīce ir piemērota lietošanai kempinga vajadzībām.

Dzesēšanas ierīce ir paredzēta lietošanai sadzīves un līdzīgām vajadzībām, piemēram:

- personāla virtuvēs veikalos, birojos un citās darba vietās;
- lauku mājās;
- viesnīcu, moteļu un citu veidu uzturēšanās vietu klientiem;
- pansijas veida uzturēšanās vietās;
- pārtikas produktu piegādei un līdzīgām pielietojumam, kas nav saistīts ar mazumtirdzniecību.

Šis produkts ir piemērots tikai paredzētajam mērķim un lietojumam saskaņā ar šo instrukciju.

Šajā rokasgrāmatā ir sniegta informācija, kas nepieciešama pareizai produkta uzstādīšanai un/vai lietošanai. Nekvalitatīva uzstādīšana un/vai nepareiza lietošana vai apkope izraisīs neatbilstošu darbību un iespējamus bojājumus.

Ražotājs neuzņemas atbildību par savainojumiem vai produkta bojājumiem, kas radušies šādu iemeslu dēļ:

- nepareiza montāža vai pievienošana, tostarp pārmērīgs spriegums;
- nepareiza apkope vai tādu neoriģinālo rezerves daļu, kuras nav piegādājis ražotājs, lietošana;
- produkta modifikācijas, kuras ražotājs nav nepārprotami apstiprinājis;
- lietošana citiem mērķiem, kas nav aprakstīti šajā rokasgrāmatā.

Dometic patur tiesības mainīt produkta ārējo izskatu un specifiskāciju.

Ekspluatācija

2.1 Enerģijas taupīšana

- Izvēlieties labi vēdinātu vietu, kas ir pasargāta no tiešiem saules stariem.
- Pirms dzesēšanas ierīcē atdzesēšanai ievietot siltu pārtiku, ļaujiet tai atdzist.
- Neatveriet dzesēšanas ierīci bez vajadzības.
- Neatstājiet dzesēšanas ierīci atvērtu bez vajadzības.
- Ja dzesētājam ir grozs: Lai nodrošinātu optimālu enerģijas patēriņu, novietojiet grozu tādā stāvoklī, kādā tas atradās piegādes brīdī.
- Regulāri pārbaudiet, vai vāka blīve ir cieši pieguļoša.

2.2 Lietošana

Lai novērstu pārtikas bojāšanos, ievērojiet šādus nosacījumus:

- Nodrošiniet pēc iespējas mazākas temperatūras svārstības. Atveriet dzesēšanas ierīci tikai tik bieži un tik ilgi, cik nepieciešams. Uzglabājiet pārtiku tā, lai iekšpusē varētu brīvi cirkulēt gaiss.
- Pielāgojiet temperatūru atbilstoši uzglabātās pārtikas daudzumam un veidam.
- Pārtikas produkti var viegli uzsūkt vai izdalīt smaržu vai garšu. Vienmēr uzglabājiet pārtikas produktus apsegta veidā vai slēgtos traukos/pudelēs.

Piegādes komplektācija: att. **1**

Rīkojieties šādi:

- ▶ Pievienošana akumulatoram: att. **2**
- ▶ Pievienošana ar pagarināto līdzstrāvas cietsavienojumu: att. **3**
- ▶ Pievienošana maiņstrāvas barošanas avotam: att. **4**
- ▶ Dzesēšanas ierīces ieslēgšana: att. **5**
- ▶ Dzesēšanas ierīces izslēgšana un glabāšana: att. **6**
- ▶ Ekrāna pārskats: att. **7**
- ▶ Ekrāna bloķēšana/atbloķēšana: att. **8**
- ▶ Temperatūras mērvienību iestatīšana: att. **9**
- ▶ Temperatūras iestatīšana: att. **10**
- ▶ Akumulatora monitora izmantošana: att. **11**
- ▶ Ekrāna spilgtuma iestatīšana: att. **12**
- ▶ Nodalījumu ieslēgšana vai izslēgšana: att. **13**
- ▶ Ledus ģeneratora ieslēgšana vai izslēgšana: att. **14**
- ▶ Bluetooth signāla iestatīšana: att. **15**
- ▶ WiFi signāla iestatīšana: att. **16**
- ▶ Atiestatīšana uz rūpnīcas iestatījumiem: att. **17**
- ▶ USB uzlādes porta izmantošana: att. **18**

3 Garantija

Ir spēkā likumā noteiktais garantijas periods. Produkta bojājumu gadījumā sazinieties ar tirgotāju vai ražotāja filiāli savā valstī (skatiet dometic.com/dealer).

Nosūtot produktu remontam garantijas ietvaros, pievienojiet šādus dokumentus:

- čeka kopiju, kurā norādīts iegādes datums;
- pretenzijas iesniegšanas iemeslu vai bojājuma aprakstu.

Nemiet vērā, ka pašrocīgi vai neprofesionāli veikts remonts var radīt drošības riskus, un garantija var tikt anulēta.

4 Atkritumu pārstrāde



BRĪDINĀJUMS! Bērnu iesprostošanas risks

Pirms atbrīvošanās no jūsu vecās dzesēšanas ierīces:

- Noņemiet vāku.
- Neizņemiet grozus, lai bērniem nebūtu iespējams viegli ierāpties ierīcē.

Iepakojuma materiālu pārstrāde



- ▶ Ja iespējams, iepakojuma materiālus izmetiet atbilstošos atkritumu šķirošanas konteineros.

Produktu pārstrāde, kuri satur iebūvētus akumulatorus, atkārtoti uzlādējamus akumulatorus vai gaismas avotus



- ▶ Ja produktam ir iebūvēts akumulators, atkārtoti uzlādējams akumulators vai gaismas avots, to pirms utilizācijas nav nepieciešams demontēt.
- ▶ Ja vēlaties utilizēt nolietoto produktu, sazinieties ar vietējo atkritumu šķirošanas centru vai specializēto izplatītāju, lai noskaidrotu, kā to pareizi izdarīt saskaņā ar spēkā esošajiem atkritumu apsaimniekošanas noteikumiem.



- ▶ Produktu iespējams utilizēt bez maksas.

5 WiFi/Bluetooth

CFX3	
Frekvenču diapazons:	WiFi: 2412 MHz – 2472 MHz/ 2422 MHz – 2462 MHz Bluetooth/BLE: 2402 MHz – 2480 MHz
Frekvenču josla (WiFi):	2,4 GHz
Radiofrekvenču izejas jauda:	WiFi: 16,62 dBm (802.11b), 16,23 dBm (802.11g), 16,45 dBm (802.11n20), 16,02 dBm (802.11n40) Bluetooth: 8,31 dBm Bluetooth LE: 6,67 dBm

Atbilst Eiropas radioiekārtu direktīvai (RED) 2014/53/ES

Ar šo Dometic apliecina, ka CFX3 tipa radioiekārta atbilst direktīvas 2014/53/ES prasībām. Pilns ES atbilstības deklarācijas teksts ir pieejams vietnē dometic.com.



dometic.com

YOUR LOCAL DEALER

dometic.com/dealer

YOUR LOCAL SUPPORT

dometic.com/contact

YOUR LOCAL SALES OFFICE

dometic.com/sales-offices
